

ALUMINCO[®]

ALUMINIUM
BUILDING
SYSTEMS



WE ARE
A PART OF
TOMORROW





ΠΕΡΙΕΧΟΜΕΝΑ

ΕΤΑΙΡΙΚΟ ΠΡΟΦΙΛ	7	OS25	44	ΔΡΑΣΤΗΡΙΟΤΗΤΕΣ & ΥΠΗΡΕΣΙΕΣ	94
ΕΡΓΑ ALUMINCO	9	ΣΥΣΤΗΜΑΤΑ ΣΚΙΑΣΗΣ	46	ΕΡΕΥΝΑ & ΑΝΑΠΤΥΞΗ	96
ΑΡΧΙΤΕΚΤΟΝΙΚΑ ΣΥΣΤΗΜΑΤΑ ΑΛΟΥΜΙΝΙΟΥ	11	SH700/750	46	ΔΙΑΣΦΑΛΙΣΗ ΠΟΙΟΤΗΤΑΣ & ΠΙΣΤΟΠΟΙΗΤΙΚΑ	98
ΑΝΟΙΓΟΜΕΝΑ ΣΥΣΤΗΜΑΤΑ	12	SH3200	48	ΕΤΑΙΡΙΚΗ ΥΠΕΥΘΥΝΟΤΗΤΑ	100
W400	12	SH3400	50		
W540	14	ΥΑΛΟΠΕΤΑΣΜΑΤΑ / ΠΡΟΣΩΨΕΙΣ	52		
W450	16	EW50	52		
W450HS	18	EW50 SP	54		
W4750	20	WALL & DECO	56		
W4900	22	ΣΥΣΤΗΜΑΤΑ ΚΑΓΚΕΛΩΝ	58		
ΠΟΡΤΕΣ ΕΙΣΟΔΟΥ	24	FUSION LINE	60		
D110	24	CRYSTAL LINE	64		
D75	26	CLASSIC LINE	68		
ΠΤΥΣΣΟΜΕΝΑ ΣΥΣΤΗΜΑΤΑ	30	F50	70		
FD4600	30	ΣΥΣΤΗΜΑΤΑ ΕΞΩΤΕΡΙΚΟΥ ΧΩΡΟΥ	72		
ΣΥΡΟΜΕΝΑ ΣΥΣΤΗΜΑΤΑ	32	OPEN AIR	74		
SL320	32	ΠΕΡΓΚΟΛΕΣ	78		
SL200	34	ΑΥΛΟΠΟΡΤΕΣ & ΑΥΛΟΓΥΡΟΙ	80		
SL2450	36	ΠΟΡΤΕΣ ΠΑΝΕΛ	83		
SL2700	38	ΠΑΝΕΛ ΑΛΟΥΜΙΝΙΟΥ	85		
SL2900	40	ΣΥΣΤΗΜΑΤΑ ΦΩΤΟΒΟΛΤΑΪΚΩΝ ΒΑΣΕΩΝ	88		
ΔΙΑΧΩΡΙΣΤΙΚΑ ΕΣΩΤΕΡΙΚΩΝ ΧΩΡΩΝ	44	ΒΙΟΜΗΧΑΝΙΚΕΣ ΕΦΑΡΜΟΓΕΣ	92		



ΕΤΑΙΡΙΚΟ ΠΡΟΦΙΛ

Στη κορυφή της βιομηχανίας αλουμινίου, προσφέροντας καινοτόμες λύσεις αρχιτεκτονικών συστημάτων αλουμινίου

Η ALUMINCO A.E. ξεκίνησε το 1982 πρωτοπόρος με όραμα και ισχυρή επιχειρηματική κουλτούρα.

Με συνεχείς επενδύσεις σε νέες τεχνολογίες και δίνοντας μεγάλη έμφαση στην έρευνα και ανάπτυξη η ALUMINCO έχει αναπτύξει και εδραιώσει εκατοντάδες προϊόντα αλουμινίου, πολλά από τα οποία είναι μοναδικά στο είδος τους, με πολλές καινοτομίες και ευρεσιτεχνίες.

Στην ALUMINCO εφαρμόζουμε Συστήματα Διαχείρισης Ποιότητας, Περιβάλλοντος, Υγείας και Ασφάλειας στην Εργασία και Διαχείρισης της Ενέργειας πιστοποιημένα κατά τα διεθνή πρότυπα ISO 9001, ISO 14001, ISO 45001 και ISO 50001 αντίστοιχα, καθώς και Σύστημα Ελέγχου Παραγωγής πιστοποιημένο κατά EN 15088, EN 1090 και Qualicoat Seaside Class, ενώ όλες οι σειρές προϊόντων ελέγχονται από διεθνώς αναγνωρισμένους φορείς και ινστιτούτα πιστοποιήσεων για τα εξαιρετικά χαρακτηριστικά και τις επιδόσεις τους.

Σήμερα, ο όμιλος ALUMINCO συγκαταλέγεται μεταξύ των μεγαλύτερων ελληνικών βιομηχανιών αλουμινίου και στις πιο αναγνωρίσιμες παγκοσμίως, διαθέτοντας 3 εργοστάσια σε Οινόφυτα Βοιωτίας και Καλοχώρι Θεσσαλονίκης, συνολικής έκτασης 150.000 τ.μ. με τις πλέον σύγχρονες γραμμές παραγωγής, 4 θυγατρικές, ιδιόκτητα υποκαταστήματα και περισσότερα από 2.500 σημεία διάθεσης, ενώ αριθμεί συνολικά περισσότερους από 400 εργαζόμενους.

We are part of Tomorrow

Αυτό είναι το σύνθημα μας και παράλληλα δέσμευση προς τους συνεργάτες μας για σταθερή και βιώσιμη ανάπτυξη.

Με καινοτομία και τόλμη, δημιουργούμε συνεχώς νέα προϊόντα, που απαρτίζουν μία δυνατή, συνεχώς εξελισσόμενη γκάμα.

Τα συστήματά μας δεν θα είχαν όμως καμία αξία, αν δεν ήταν εργαλεία δημιουργικότητας για τους συνεργάτες μας. Με τη δική μας υποστήριξη και τη δική τους φαντασία και γνώση, τα συστήματα ALUMINCO ζουν σε όλο τον κόσμο, κάνοντας τους ανθρώπους χαρούμενους και ασφαλείς.

Τα βαρυσήμαντα βραβεία και οι διεθνείς αναγνωρίσεις αντικατοπτρίζουν την αριστεία μας στο σχεδιασμό, την καινοτομία και την τεχνολογία.

Παγκόσμια παρουσία, διεθνής εμπειρία

Το δίκτυο διανομής της ALUMINCO εξυπηρετεί τις πιο σημαντικές αγορές της Ευρώπης, της Αφρικής, της Ασίας και της Αμερικής, διανέμοντας προϊόντα αλουμινίου σε περισσότερες από 60 χώρες παγκοσμίως.

Σήμερα οι εξαγωγές καλύπτουν το 55% της παραγωγικής δυναμικότητας ενώ διαγράφουν συνεχώς ανοδική πορεία εφαρμόζοντας μια ξεκάθαρη στρατηγική που στηρίζεται στην τεχνολογική υπεροχή των νέων προϊόντων, τη θετική εμπειρία του πελάτη και την αξιοποίηση νέων αγορών.





ΕΡΓΑ ALUMINCO

Είμαστε υπερήφανοι για μια πληθώρα σημαντικών έργων που έχουν υλοποιηθεί με προϊόντα ALUMINCO από συνεργάτες μας σε όλο τον κόσμο. Κάθε έργο είναι ξεχωριστό και διακρίνεται για την απαράμιλλη αισθητική και αρχιτεκτονική του πληρότητα.

Ανεξάρτητα από το μέγεθος, την πολυπλοκότητα ή την τοποθεσία του έργου, είμαστε σε θέση να παρέχουμε εξειδικευμένες τεχνικές συμβουλές και κορυφαίες αρχιτεκτονικές λύσεις αλουμινίου που είναι καινοτόμες, ενεργειακά αποδοτικές και περιβαλλοντικά βιώσιμες.

Ανακαλύψτε την προστιθέμενη αξία των προϊόντων ALUMINCO μέσα από την ξεχωριστή έντυπο έκδοση με τίτλο «Selections» και εμπνευστείτε από ένα εξαιρετικά υψηλό επίπεδο διεθνών έργων αναφοράς.

Κάθε έργο αποτελεί μια καινούργια πρόκληση. Οι έμπειροι Σύμβουλοι Μηχανικοί μας, βρίσκονται πάντα στη διάθεσή σας, παρέχοντας ειδικές σχεδιαστικές λύσεις για το project σας ενώ οι διαθέσιμες προηγμένες λύσεις συστημάτων αλουμινίου μπορούν να καλύψουν ακόμα και τις πιο υψηλές απαιτήσεις.

Εμπνευστείτε! Τα έργα που αναφέρονται είναι από τα πιο εντυπωσιακά και απαιτητικά έργα που έχουν τοποθετηθεί συστήματα ALUMINCO. Η ALUMINCO μπορεί να παρέχει κορυφαίες λύσεις αλουμινίου για το επόμενο έργο σας!

ΕΛΛΑΔΑ

- Pfizer Hellas Κεντρικά Γραφεία, Νέο Ψυχικό, Αττική
- The Wave Κτίριο Γραφείων, Λεωφόρο Συγγρού, Αττική
- Ξενοδοχείο Isla Brown Corinthia Resort & Spa, Άγιοι Θεόδωροι, Κόρινθος
- Αεροδρόμιο Θεσσαλονίκης Μακεδονία, Θεσσαλονίκη
- Ξενοδοχείο The Syntopia Hotel, Ρέθυμνο, Κρήτη
- Πολυτελή Διαμερίσματα, Αγία Παρασκευή, Αττική
- Εστιατόριο 40s Astir Beach, Βουλιαγμένη, Αττική
- Αεροδρόμιο Κεφαλονιάς Άννα Πολλάτου, Κεφαλονιά
- Ξενοδοχείο Movenpick Resort & Thalasso, Κρήτη
- The Nidus / Παθητική κατοικία, Καλαμάτα, Μεσσηνία
- Πολυτελείς Βίλες Daelia, Πλωμάρι Λέσβου
- Ξενοδοχείο Sivota Diamond Spa Resort 5*, Σύβοτα, Θεσπρωτία
- Las Hotel & Spa, Σπάρτη, Λακωνία
- Εθνικό Κέντρο Έρευνας Φυσικών Επιστημών «ΔΗΜΟΚΡΙΤΟΣ», Αγία Παρασκευή, Αττική

ΕΞΩΤΕΡΙΚΟ

- Πύργοι Κατοικιών, Πρίστινα, Δημοκρατία του Κοσόβου
- Soho City, Πολυτελή Διαμερίσματα - Ξενοδοχείο, Μπαρ, Μαυροβούνιο
- One Tower Pafilia, Πολυτελή Διαμερίσματα, Λεμεσός, Κύπρος
- Six Senses La Sagesse, Hotel Spa Resort, Γρενάδα, Καραϊβική
- Yellowstone Boulevard, Διαμερίσματα, Νέα Υόρκη, Αμερική
- Ξενοδοχείο, Cabrits Resort & Spa, Δομινίκα, Καραϊβική
- Στάδιο ΚΑΑ Gent Ghelamco, Βέλγιο
- Διαμερίσματα Croydon, Ανατολικό Λονδίνο, Αγγλία
- Ξενοδοχείο Centara Grand Azuri Resort & Spa, Μαυρίκιος
- Ξενοδοχείο Andriake, Αττάλεια, Τουρκία
- Ξενοδοχείο Ocean Club, Μπαχάμες, Βόρεια Αμερική
- Εμπορικό Κέντρο, Mega Mall, Βουκουρέστι, Ρουμανία
- Falkensteiner Hotels and Residences, Κροατία
- Plondiv Plaza, Φιλιπούπολη, Βουλγαρία

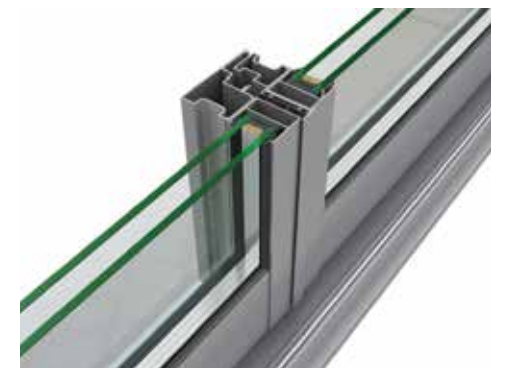
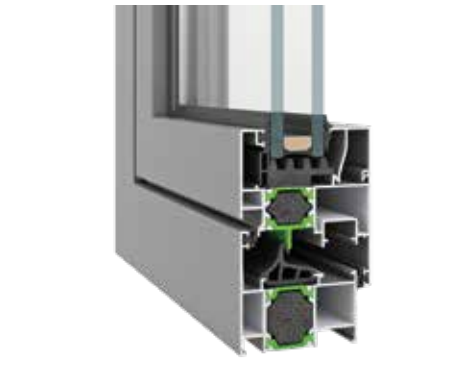
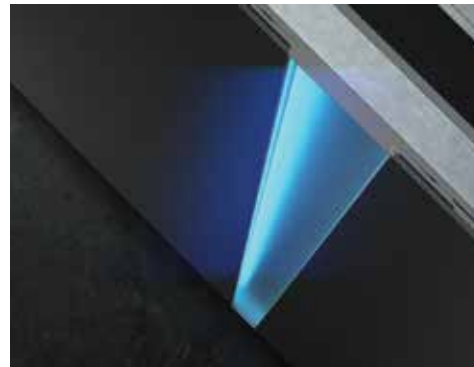
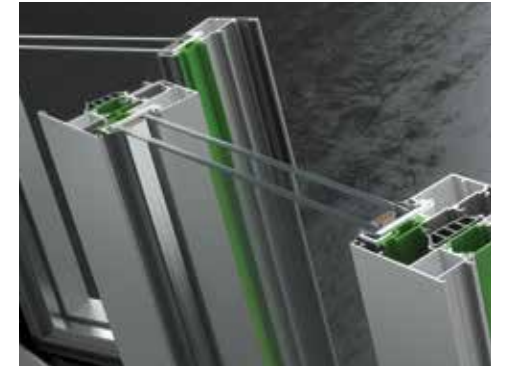
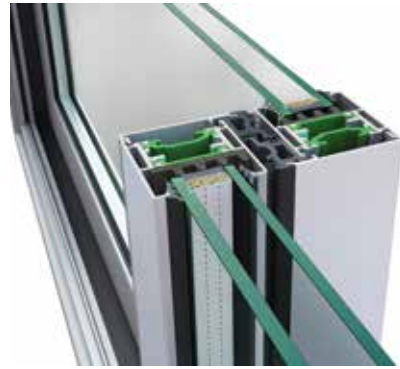

ΑΡΧΙΤΕΚΤΟΝΙΚΑ ΣΥΣΤΗΜΑΤΑ ΑΛΟΥΜΙΝΙΟΥ

Τα αρχιτεκτονικά συστήματα αλουμινίου αποτελούν την κορυφαία ομάδα προϊόντων της ALUMINCO τα οποία ξεχωρίζουν για τις άριστες επιδόσεις τους που ξεπερνούν τις ανθρώπινες προσδοκίες.

Η μέγιστη ασφάλεια, η υψηλή εργονομία, η δυναμική σχεδίαση, η εξαιρετική συμπεριφορά και η ανθεκτικότητα στην χρήση είναι μερικά από τα χαρακτηριστικά που κυριαρχούν χαρίζοντας μια ξεχωριστή εμπειρία στον τελικό χρήστη.

Όλα τα συστήματα της κατηγορίας ενσωματώνουν τεχνολογία αιχμής, έχουν σχεδιαστεί με γνώμονα τις πραγματικές σύγχρονες ανάγκες ενώ προσφέρουν πρωτόγνωρες για την εποχή δυνατότητες εξατομίκευσης.

Η καρδιά της εξέλιξης και αναβάθμισης των αρχιτεκτονικών συστημάτων είναι το τμήμα Έρευνας και Ανάπτυξης της εταιρείας που σχεδιάζει, αναπτύσσει, δοκιμάζει και εν συνεχεία πιστοποιεί τα προϊόντα σε Διεθνείς και αναγνωρισμένους οίκους.

Ανακαλύψτε στις επόμενες σελίδες τα άριστης λειτουργικότητας, τεχνολογικά προηγμένα και κορυφαίας αισθητικής αρχιτεκτονικά συστήματα αλουμινίου για μια ευκολότερη, καλύτερη, ασφαλέστερη και πιο βιώσιμη ζωή!



W400

Ανοιγόμενο-Ανοιγοανακλινόμενο Σύστημα
Περισσότερη ευελιξία και πολυμορφία.



Ταυτότητα

Το σύστημα W400 αποτελεί ένα ελαφρύ, ευέλικτο σύστημα για μη θερμομονωτικά ανοιγόμενα-ανακλινόμενα κουφώματα με πληθώρα ενναλακτικών λύσεων.

Ο αρμονικός σχεδιασμός του από καμπύλες γραμμές που καταλήγουν σε ευθείες και επίπεδες επιφάνειες, συνδυάζει το παραδοσιακό με το σύγχρονο προσδίδοντας πολλές λειτουργικές αξίες. Σε συνεργασία με το σύστημα SL205 μπορούν να δημιουργηθούν παράθυρα τύπου «σχολείων» (Συρόμενο παράθυρο με ανοιγόμενο φεγγίτη).

Χάρη στις λύσεις που προσφέρει το W400 αποδεικνύεται ένα σύστημα εξαιρετικά αποτελεσματικό, τόσο για την ανθεκτικότητα όσο και για την λειτουργικότητα του.

Χαρακτηριστικά & πλεονεκτήματα

- Συνδυάζεται ιδανικά με το σύστημα SL205.
- Ιδανικό για κατασκευές μεγάλων έργων αφού προσφέρει ευκολία και ταχύτητα.
- Πολλές δυνατότητες για γωνιακές κατασκευές, βιτρίνες και ανοιγόμενα - συρόμενα κουφώματα.
- Δυνατότητα κατασκευής διαφόρων τυπολογιών παντζουριών.

Τυπολογίες

Ανοιγόμενα παράθυρα/μπαλκονόπορτες

1Φυλλα - 2Φυλλα - 3Φυλλα - 4Φυλλα

Ανοιγοανακλινόμενα παράθυρα/μπαλκονόπορτες

1Φυλλα - 2Φυλλα

Παντζούρια: 1Φυλλα - 2Φυλλα - 3Φυλλα - 4Φυλλα

Πόρτες: 1Φυλλη - 2Φυλλη

Γωνιακή κατασκευή: 30°-190° με Ø50 & 7°-205° με Ø60

Σταθερά, Βιτρίνες

Συνδυασμοί: 2Φυλλο επάλληλο SL205 με ανοιγόμενο W400

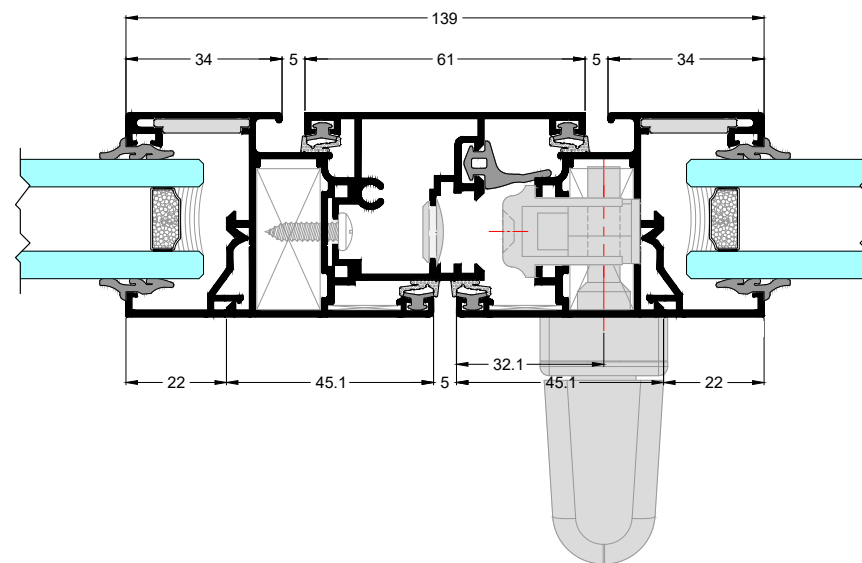
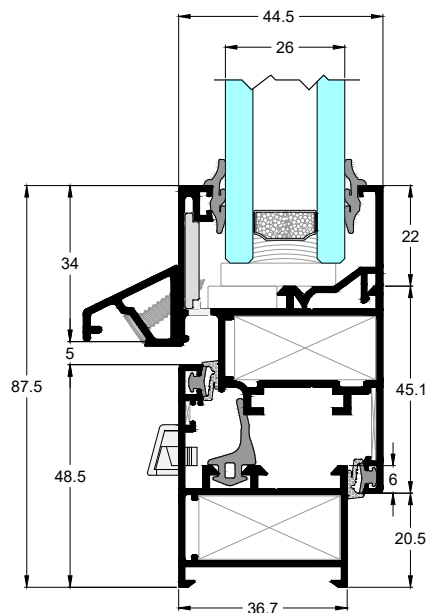

ΜΗΧΑΝΙΣΜΟΙ

CAMERA CE

ΔΙΑΣΤΑΣΕΙΣ ΣΥΣΤΗΜΑΤΟΣ

ΕΛΑΧΙΣΤΟ ΒΑΘΟΣ ΚΑΣΑΣ mm 36.7
ΕΛΑΧΙΣΤΟ ΥΨΟΣ ΟΨΗΣ mm 87.5
ΠΑΧΟΣ ΥΑΛΩΣΗΣ mm 4-26

ΔΙΑΣΤΑΣΕΙΣ ΚΑΤΑΣΚΕΥΗΣ

ΠΛΑΤΟΣ ΦΥΛΛΟΥ mm 365-1100
ΥΨΟΣ ΦΥΛΛΟΥ mm 360-2200
ΜΕΓΙΣΤΗ ΔΙΑΣΤΑΣΗ ΦΥΛΛΟΥ mm (Π x Υ) 1100x2000 / 900x2200
ΜΕΓΙΣΤΟ ΒΑΡΟΣ ΦΥΛΛΟΥ Kg 100

ΠΙΣΤΟΠΟΙΗΤΙΚΑ/ΕΠΙΔΟΣΕΙΣ

ΑΕΡΟΔΙΑΠΕΡΑΤΟΤΗΤΑ EN 12207 Class 4
ΥΔΑΤΟΣΤΕΓΑΝΟΤΗΤΑ EN 12208 Class 3A
ΑΝΤΟΧΗ ΣΕ ΑΝΕΜΟΠΙΕΣΗ EN 12210 Class C3



W540

Ανοιγόμενο-Ανοιγοανακλινόμενο Σύστημα
Προσιτή ποιότητα και συμβατότητα.



Ταυτότητα

Το σύστημα δίνει τη δυνατότητα για κατασκευές μικρού, μεσαίου αλλά και μεγάλου μεγέθους εκπληρώνοντας κάθε αρχιτεκτονική ή κατασκευαστική ανάγκη. Ο εμπνευσμένος σχεδιασμός του προσφέρει ευκολία και ταχύτητα κατασκευής. Δίνει ιδιαίτερη έμφαση στην αντοχή και τη λειτουργικότητα ενώ είναι συμβατό με πληθώρα εξαρτημάτων και μηχανισμών. Τα ιδιαίτερα χαρακτηριστικά του το κατατάσσουν σε ένα από τα πιο ευέλικτα οικονομικά μη θερμοδιακοπτόμενα συστήματα της αγοράς.

Ο ειδικός σχεδιασμός των προφίλ του, προσφέρει μεγάλη ποικιλία σχεδιαστικών επιλογών ως προς την εμφάνιση, τόσο σε ίσια γραμμή όσο και σε καμπύλες γραμμές για τους λάτρεις του απόλυτα κλασσικού.

Το W540 είναι ένα δοκιμασμένο και αξιόπιστο ανοιγόμενο σύστημα, μελετημένο και σχεδιασμένο έτσι ώστε να ανταποκρίνεται σε μία μεγάλη ποικιλία εφαρμογών.

Χαρακτηριστικά & πλεονεκτήματα

- Στιβαρό και ανθεκτικό σύστημα με υψηλή λειτουργικότητα
- Πολυάριθμες αισθητικές λύσεις από προφίλ σε ίσια και καμπύλη διατομή
- Εξαιρετικά χαρακτηριστικά υδατοστεγανότητας

Τυπολογίες

Ανοιγόμενα παράθυρα/μπαλκονόρτες

1Φυλλα - 2Φυλλα - 3Φυλλα - 4Φυλλα

Ανοιγοανακλινόμενα παράθυρα/μπαλκονόρτες

1Φυλλα - 2Φυλλα

Παντζούρια: 1Φυλλα - 2Φυλλα - 3Φυλλα - 4Φυλλα

Πόρτες: 1Φυλλη - 2Φυλλη - Συρόμενη ανακλινόμενη (VW)

Γωνιακή κατασκευή: 35°-175° με Ø60

Σταθερά, Βιτρίνες

Συνδυασμοί

2Φυλλο επάλληλο με σίτα SL320 με ανοιγόμενο W540

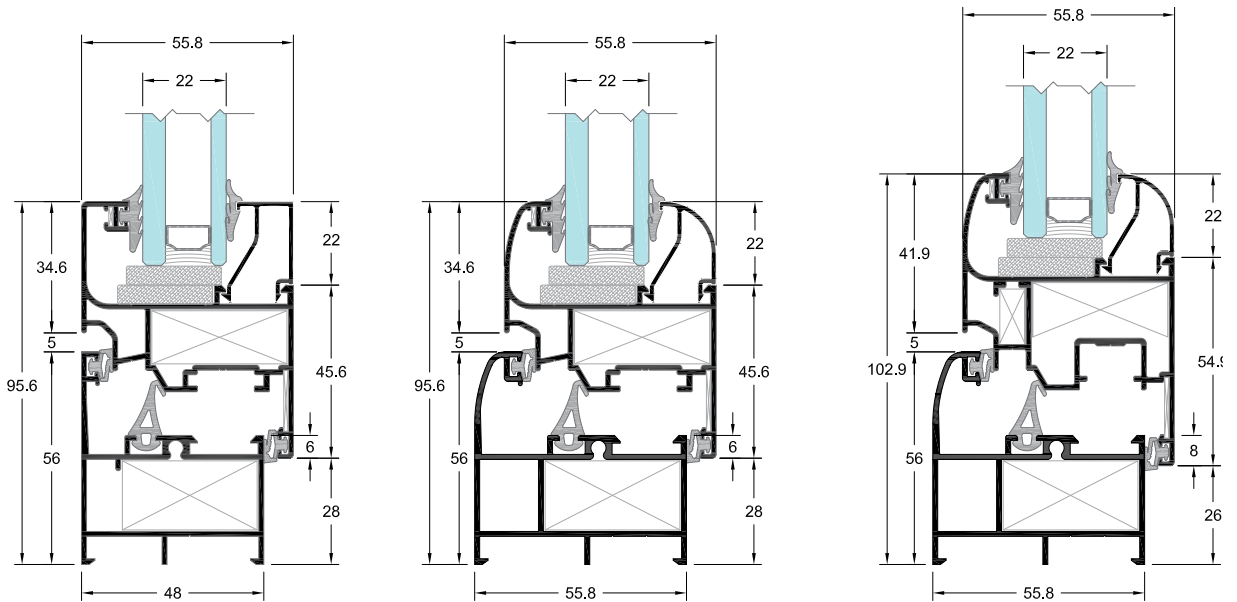

CAMERA EUROPEA

CAMERA ALU 16

ΜΗΧΑΝΙΣΜΟΙ

CAMERA	CE	ALU 16
--------	----	--------

ΔΙΑΣΤΑΣΕΙΣ ΣΥΣΤΗΜΑΤΟΣ

ΕΛΑΧΙΣΤΟ ΒΑΘΟΣ ΚΑΣΑΣ mm	48	55.8
ΕΛΑΧΙΣΤΟ ΥΨΟΣ ΟΨΗΣ mm	95.6	102.9
ΠΑΧΟΣ ΥΑΛΩΣΗΣ mm	4-32	4-32

ΔΙΑΣΤΑΣΕΙΣ ΚΑΤΑΣΚΕΥΗΣ

ΠΛΑΤΟΣ ΦΥΛΛΟΥ mm	365-1600	360-1490
ΥΨΟΣ ΦΥΛΛΟΥ mm	360-2400	450-2360
ΜΕΓΙΣΤΗ ΔΙΑΣΤΑΣΗ ΦΥΛΛΟΥ mm (Π x Υ)	1600x2100 / 1300x2400	1490x2100 / 1300x2360
ΜΕΓΙΣΤΟ ΒΑΡΟΣ ΦΥΛΛΟΥ Kg	130, 150*, 200**	130, 150*, 200**

ΠΙΣΤΟΠΟΙΗΤΙΚΑ/ΕΠΙΔΟΣΕΙΣ

ΑΕΡΟΔΙΑΠΕΡΑΤΟΤΗΤΑ EN 12207	Class 3	Class 4
ΥΔΑΤΟΣΤΕΓΑΝΟΤΗΤΑ EN 12208	E750	Class 8A
ΑΝΤΟΧΗ ΣΕ ΑΝΕΜΟΠΙΕΣΗ EN 12210	Class C5	Class C4
ΑΝΤΙΔΙΑΡΡΗΚΤΙΚΗ ΠΡΟΣΤΑΣΙΑ EN 1627	RC2/RC2N	RC2

*Ανοιγοανακλινόμενο με ενισχύσεις | **Ανοιγόμενο με μεντεσέδες βαρέως τύπου



W450

**Ανοιγόμενο-Ανοιγοανακλινόμενο
Θερμομονωτικό Σύστημα**
Μέγιστη εξοικονόμηση ενέργειας.

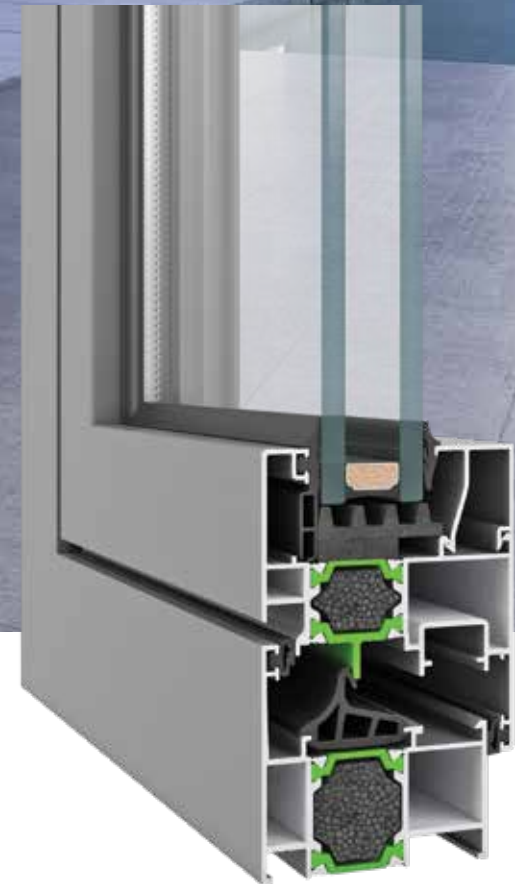

Ταυτότητα

Το σύστημα W450 ανήκει στη γενιά των θερμομονωτικών συστημάτων και σχεδιάστηκε με έμφαση στη λεπτομέρεια για να ικανοποιήσει τις σύγχρονες απαιτήσεις ενεργειακής απόδοσης και ασφάλειας.

Η ευρεία γκάμα προφίλ της σειράς προσφέρουν πολυάριθμες πρωτότυπες λύσεις, από ίσιες ή καμπύλες διατομές καθώς και δυνατότητα κατασκευής σύνθετων τυπολογιών, όπως πόρτες aller retour, περιστρεφόμενα παράθυρα με επίπεδο μύλο και ανοιγόμενα πλαίσια με «κρυφό φύλλο» για την επίτευξη αισθητικής υψηλού επιπέδου.

Η συνεργασία των διαθέσιμων προφίλ σε συνδυασμό με τα υψηλής ποιότητας εξαρτήματα και τους μηχανισμούς, υπογραμμίζουν τον πολύπλευρο και εργονομικό χαρακτήρα του συστήματος.

Η αδιαπραγμάτευτη προτεραιότητα του συστήματος για μέγιστη εξοικονόμηση ενέργειας και υψηλή ασφάλεια εξασφαλίζεται χάρη στη δυνατότητα του περιμετρικού κλειδώματος και στην χρήση των υαλο-ενισχυμένων πολυαμιδίων (PA66 GF25) 24 mm προσδίδοντας δείκτη θερμομόνωσης $U_f=2.2-2.6 \text{ W/m}^2\text{K}$ και δείκτη ηχομείωσης R_w τα 43 dB.

Χαρακτηριστικά & πλεονεκτήματα

- Η μέγιστη ασφάλεια πολλαπλών κλειδωμάτων, οι υψηλές επιδόσεις θερμομόνωσης και ηχομείωσης, η αισθητική και η λειτουργικότητα κάνουν το σύστημα να ξεχωρίζει.
- Χρήση υαλοενισχυμένων πολυαμιδίων (PA66 GF25) 24 mm.
- Πολύ-θάλαμο κεντρικό ελαστικό που βοηθάει στην βέλτιστη στεγανοποίηση της κατασκευής, αποτρέποντας την θερμική μετατόπιση.
- Δυνατότητα τοποθέτησης μηχανισμών Camera Eurorea και CAMERA ALU 16 (χαλύβδινος μηχανισμός κλειδώματος/ανάκλισης περιμετρικού).
- Δυνατότητα κατασκευής με ηχητικά κόπης 45° αλλά και κουμπωτά για άριστο αισθητικό αποτέλεσμα εσωτερικά του κουφώματος.
- Λάστιχα “κουρτίνες” που προσφέρουν επιπλέον θερμική μόνωση.

Τυπολογίες

Ανοιγόμενα παράθυρα/μπαλκονόπορτες

1Φυλλα - 2Φυλλα - 3Φυλλα - 4Φυλλα - Περιστρεφόμενα

Ανοιγοανακλινόμενα παράθυρα/μπαλκονόπορτες:

1Φυλλα - 2Φυλλα

Παντζούρια: 1Φυλλα - 2Φυλλα - 3Φυλλα - 4Φυλλα

Πόρτες: 1Φυλλη - 2Φυλλη - Aller Retour - Συρόμενη ανακλινόμενη (VW)

Γωνιακή κατασκευή: 90°-224°

Σταθερά, Βιτρίνες

Συνδυασμοί

2Φυλλο επάλληλο SL200 και SL2450 με ανοιγόμενο W450

2Φυλλο επάλληλο με σίτα SL200 με ανοιγόμενο W450



ΙΣΙΟ



ΟΒΑΛ



BIM
READY

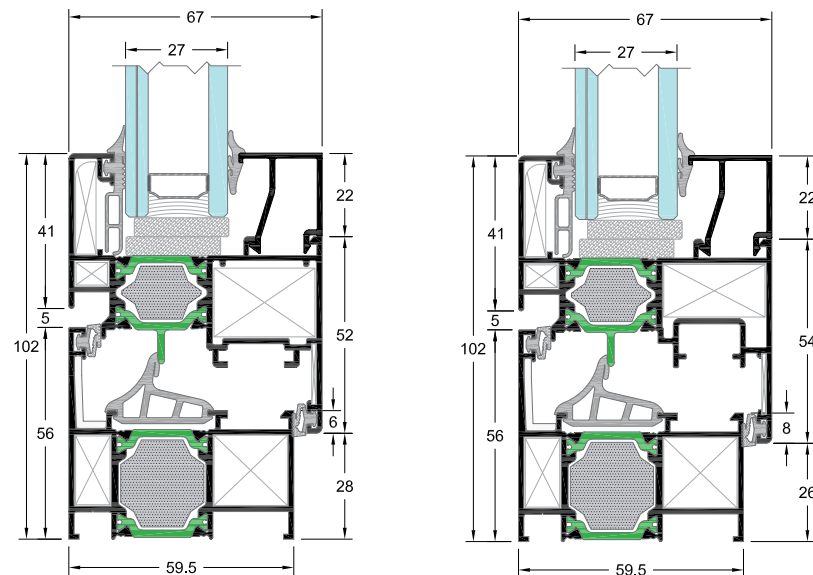

ΜΗΧΑΝΙΣΜΟΙ

CAMERA	CE	ALU 16
--------	----	--------

ΕΙΔΟΣ ΘΕΡΜΟΜΟΝΩΣΗΣ

ΠΟΛΥΑΜΙΔΙΑ mm	24	24
ΑΦΡΩΔΕΣ ΜΟΝΩΤΙΚΟ ΥΛΙΚΟ	■	■

ΔΙΑΣΤΑΣΕΙΣ ΣΥΣΤΗΜΑΤΟΣ

ΕΛΑΧΙΣΤΟ ΒΑΘΟΣ ΚΑΣΑΣ mm	59.5	59.5
ΕΛΑΧΙΣΤΟ ΥΨΟΣ ΟΨΗΣ mm	102	102
ΠΑΧΟΣ ΥΑΛΩΣΗΣ mm	15-51	15-51

ΔΙΑΣΤΑΣΕΙΣ ΚΑΤΑΣΚΕΥΗΣ

ΠΛΑΤΟΣ ΦΥΛΛΟΥ mm	365-1600	360-1490
ΥΨΟΣ ΦΥΛΛΟΥ mm	360-2400	450-2360
ΜΕΓΙΣΤΗ ΔΙΑΣΤΑΣΗ ΦΥΛΛΟΥ mm (Π x Υ)	1600x2100 / 1300x2400	1490x2100 / 1300x2360
ΜΕΓΙΣΤΟ ΒΑΡΟΣ ΦΥΛΛΟΥ Kg	130, 150*, 200**	130, 150*, 200**

ΠΙΣΤΟΠΟΙΗΤΙΚΑ/ΕΠΙΔΟΣΕΙΣ

ΑΕΡΟΔΙΑΠΕΡΑΤΟΤΗΤΑ EN 12207	Class 4	Class 4
ΥΔΑΤΟΣΤΕΓΑΝΟΤΗΤΑ EN 12208	Class 6A	Class 8A
ΑΝΤΟΧΗ ΣΕ ΑΝΕΜΟΠΙΕΣΗ EN 12210	Class C3/B3	Class C5/B5
ΗΧΟΜΕΙΩΣΗ R_w (C;C _{tr}) EN ISO 140-3	43 (-2;-7) dB	43 (-2;-7) dB
ΘΕΡΜΟΠΕΡΑΤΟΤΗΤΑ U_f EN ISO 10077-2	2.2-2.6 W/m ² K	2.2-2.6 W/m ² K

*Ανοιγοανακλινόμενο με ενισχύσεις | **Ανοιγόμενο με μεντεσέδες βαρέως τύπου

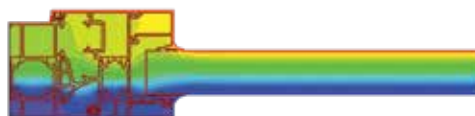

Συντελεστής θερμομόνωσης

$U_w=1.4 \text{ W/m}^2\text{K}$

Ο συντελεστής θερμομόνωσης έχει υπολογιστεί για κατασκευή:

1600x2400 με $U_g=0.6 \text{ W/m}^2\text{K}$

Τύπος τζαμιού: 5/16 (ARGON) / 3+3



W450HS

**Ανοιγόμενο-Ανοιγοανακλινόμενο
Θερμομονωτικό Σύστημα**
Αισθητική υψηλού επιπέδου.



Ταυτότητα

Το σύστημα W450HS εξασφαλίζει απόλυτα την αίσθηση του λιτού, απλού και κομψού αισθητικά αποτελέσματος.

Σημείο αναφοράς αποτελεί η χρήση του λιγότερου δυνατού εμφανούς αλουμινίου που προσδίδει στο σύστημα μια αίσθηση μεγαλοπρέπειας.

Σχεδιαστικά, το μινιμαλιστικό παρουσιαστικό επιβεβαιώνει με τον καλύτερο τρόπο το δυναμικό προσανατολισμό της σειράς ενώ η προσοχή στην λεπτομέρεια αντανακλάται, πέραν της αισθητικής, στην πρακτικότητα και ευχρηστία του συστήματος.

Χαρακτηριστικά & πλεονεκτήματα

- Κρυφό φύλλο με ύψος κάσας 72 mm.
- Χρήση υαλοενισχυμένων πολυαμιδίων 30 mm.
- Υψηλό επίπεδο θερμομόνωσης.
- Στιβαρή κατασκευή με ιδιαίτερη αισθητική.

Τυπολογίες

Ανοιγοανακλινόμενα παράθυρα/μπαλκονόπορτες
1Φύλλα - 2Φύλλα και 1Φύλλο με σταθερό

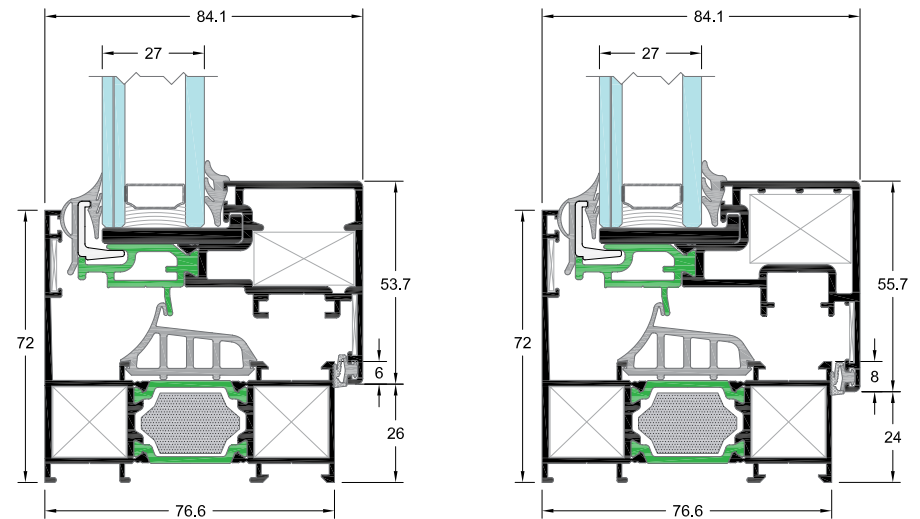

ΜΗΧΑΝΙΣΜΟΙ

CAMERA	CE	ALU 16
--------	----	--------

ΕΙΔΟΣ ΘΕΡΜΟΜΟΝΩΣΗΣ

ΠΟΛΥΑΜΙΔΙΑ mm	30	30
ΑΦΡΩΔΕΣ ΜΟΝΩΤΙΚΟ ΥΛΙΚΟ	■	■

ΔΙΑΣΤΑΣΕΙΣ ΣΥΣΤΗΜΑΤΟΣ

ΕΛΑΧΙΣΤΟ ΒΑΘΟΣ ΚΑΣΑΣ mm	76.6	76.6
ΕΛΑΧΙΣΤΟ ΥΨΟΣ ΟΨΗΣ mm	72 έξω / 79.7 μέσα	72 έξω / 79.7 μέσα
ΠΑΧΟΣ ΥΑΛΩΣΗΣ mm	27	27

ΔΙΑΣΤΑΣΕΙΣ ΚΑΤΑΣΚΕΥΗΣ

ΠΛΑΤΟΣ ΦΥΛΛΟΥ mm	365-1600	360-1490
ΥΨΟΣ ΦΥΛΛΟΥ mm	360-2400	450-2360
ΜΕΓΙΣΤΗ ΔΙΑΣΤΑΣΗ ΦΥΛΛΟΥ mm (Π x Υ)	1600x2100 / 1300x2400	1490x2100 / 1300x2360
ΜΕΓΙΣΤΟ ΒΑΡΟΣ ΦΥΛΛΟΥ Kg	130, 150*, 200**	130, 150*, 200**

ΠΙΣΤΟΠΟΙΗΤΙΚΑ/ΕΠΙΔΟΣΕΙΣ

ΑΕΡΟΔΙΑΠΕΡΑΤΟΤΗΤΑ EN 12207	N/A	Class 4
ΥΔΑΤΟΣΤΕΓΑΝΟΤΗΤΑ EN 12208	N/A	Class 7A
ΑΝΤΟΧΗ ΣΕ ΑΝΕΜΟΠΙΕΣΗ EN 12210	N/A	Class B4
ΘΕΡΜΟΠΕΡΑΤΟΤΗΤΑ U _f EN ISO 10077-2	1.6-2.8 W/m ² K	1.6-2.8 W/m ² K

*Ανοιγοανακλινόμενο με ενισχύσεις | **Ανοιγόμενο με μεντεσέδες βαρέως τύπου



Συντελεστής θερμομόνωσης

U_w = 1.76 W/m²K

Ο συντελεστής θερμομόνωσης έχει υπολογιστεί για κατασκευή:
1600x2200 με U_g=1.1 W/m²K
Τύπος τζαμιού: 3+3 /16(ARGON)/5



ΙΣΙΟ



W4750

**Ανοιγόμενο-Ανοιγοανακλινόμενο
Θερμομονωτικό Σύστημα**
Κορυφαία ενεργειακή αναβάθμιση.

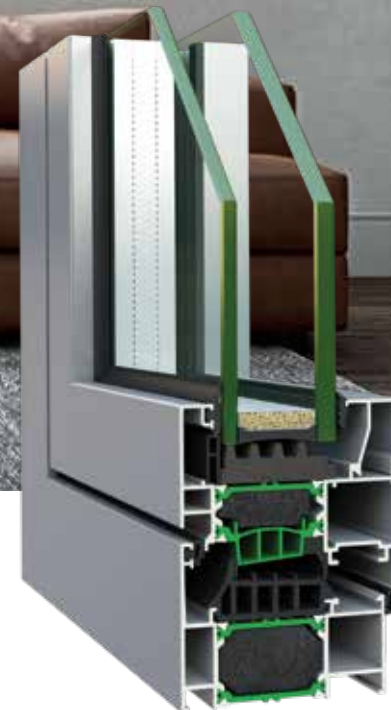

Ταυτότητα

Το W4750 είναι ένα, υψηλών προδιαγραφών, ανοιγόμενο θερμομονωτικό σύστημα αλουμινίου της ALUMINCO, το οποίο συνδυάζει τα αποδεδειγμένα οφέλη της σειράς W450 με τις υψηλότερες απαιτήσεις θερμομόνωσης. Οι εντυπωσιακές του επιδόσεις, το καθιστούν ιδανικό για ιδιωτικές κατοικίες και κτίρια υψηλών ενεργειακών απαιτήσεων και προδιαγραφών.

Τα υαλοενισχυμένα πολυαμιδία 39 mm, το πολύ-θάλαμο EPDM κεντρικό ελαστικό και ο προηγμένος περιμετρικός μηχανισμός κλειδώματος, προσδίδουν στο σύστημα χαρακτηριστικά ανώτερων επιδόσεων, με δείκτη θερμομόνωσης $U_f \geq 1.2 \text{ W/m}^2\text{K}$.

Χαρακτηριστικά & πλεονεκτήματα

- Υψηλό επίπεδο θερμομόνωσης με $U_w=1.00 \text{ W/m}^2\text{K}$
- Βέλτιστη στεγάνωση, χάρη στη χρήση πολύ-θάλαμου κεντρικού ελαστικού EPDM που αποτρέπει την όποια θερμική μετατόπιση.
- Υψηλή ασφάλεια χάρη στη δυνατότητα πολλαπλών περιμετρικών κλειδωμάτων.
- Δυνατότητα τοποθέτησης μηχανισμών Camera Eurorea και CAMERA ALU 16 (χαλύβδινος περιμετρικός μηχανισμός κλειδώματος/ανάκλησης).
- Πολυάριθμες αισθητικές λύσεις από προφίλ σε ίσια και καμπύλη διατομή
- Δυνατότητα κατασκευής όλων των βασικών τυπολογιών για ανοιγόμενα πλαίσια.
- Λάστιχα “κουρτίνες” που προσφέρουν επιπλέον θερμική μόνωση.

Τυπολογίες

Ανοιγoανακλινόμενα παράθυρα/μπαλκονόπορτες

Ανοιγόμενα παράθυρα/μπαλκονόπορτες

1Φυλλα - 2Φυλλα - 3Φυλλα - 4Φυλλα

Ανοιγoανακλινόμενα παράθυρα/μπαλκονόπορτες

1Φυλλα - 2Φυλλα

Παντζούρια: 1Φυλλα - 2Φυλλα - 3Φυλλα - 4Φυλλα

Πόρτες: 1Φυλλη - 2Φυλλη - Συρόμενη ανακλινόμενη (VW)

Γωνιακή κατασκευή: 90°-224°

Σταθερά, Βιτρίνες

Συνδυασμοί: 2Φυλλο επάλληλο SL2450, 2Φυλλο επάλληλο με σίτα SL200

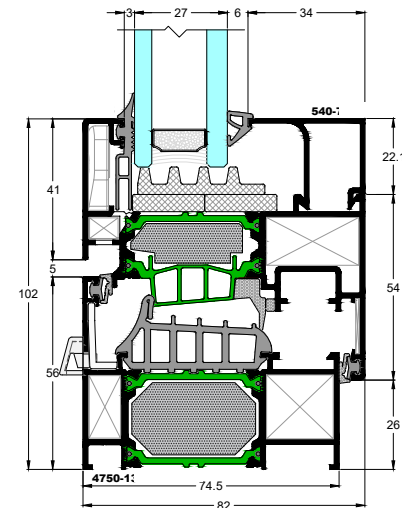
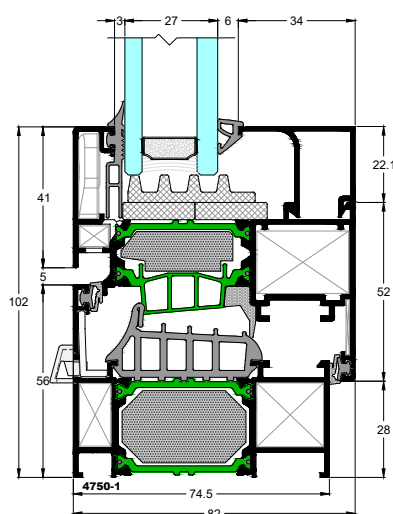

ΜΗΧΑΝΙΣΜΟΙ

CAMERA	CE	ALU 16
--------	----	--------

ΕΙΔΟΣ ΘΕΡΜΟΜΟΝΩΣΗΣ

ΠΟΛΥΑΜΙΔΙΑ mm	39	39
ΑΦΡΩΔΕΣ ΜΟΝΩΤΙΚΟ ΥΛΙΚΟ	■	■

ΔΙΑΣΤΑΣΕΙΣ ΣΥΣΤΗΜΑΤΟΣ

ΕΛΑΧΙΣΤΟ ΒΑΘΟΣ ΚΑΣΑΣ mm	74.5	74.5
ΕΛΑΧΙΣΤΟ ΥΨΟΣ ΟΨΗΣ mm	102	102
ΠΑΧΟΣ ΥΑΛΩΣΗΣ mm	21-66	21-66

ΔΙΑΣΤΑΣΕΙΣ ΚΑΤΑΣΚΕΥΗΣ

ΠΛΑΤΟΣ ΦΥΛΛΟΥ mm	365-1600	360-1490
ΥΨΟΣ ΦΥΛΛΟΥ mm	360-2400	450-2360
ΜΕΓΙΣΤΗ ΔΙΑΣΤΑΣΗ ΦΥΛΛΟΥ mm (Π x Υ)	1600x2100 / 1300x2400	1490x2100 / 1300x2360
ΜΕΓΙΣΤΟ ΒΑΡΟΣ ΦΥΛΛΟΥ Kg	130, 150*, 200**	130, 150*, 200**

ΠΙΣΤΟΠΟΙΗΤΙΚΑ/ΕΠΙΔΟΣΕΙΣ

ΑΕΡΟΔΙΑΠΕΡΑΤΟΤΗΤΑ EN 12207	Class 4	Class 4
ΥΔΑΤΟΣΤΕΓΑΝΟΤΗΤΑ EN 12208	8A	E1200
ΑΝΤΟΧΗ ΣΕ ΑΝΕΜΟΠΙΕΣΗ EN 12210	Class C3/B3	Class C5/B5
ΗΧΟΜΕΙΩΣΗ R_w (C; C_{tr}) ISO 10140-2	39 (-2;-7) dB	39 (-2;-7) dB
ΘΕΡΜΟΠΕΡΑΤΟΤΗΤΑ U_f EN ISO 10077-2	1.2-2.3 W/m^2K	1.2-2.3 W/m^2K

*Ανοιγoανακλινόμενο με ενισχύσεις | **Ανοιγόμενο με μεντεσέδες βαρέως τύπου



Συντελεστής θερμομόνωσης

$U_w=1.0 \text{ W/m}^2\text{K}$

Ο συντελεστής θερμομόνωσης έχει υπολογιστεί για κατασκευή:

1230x1480 με $U_g=0.6 \text{ W/m}^2\text{K}$

Τύπος τζαμιού: 44 mm=4+16+4+16+4





W4900

**Ανοιγόμενο-Ανοιγοανακλινόμενο
Θερμομονωτικό Σύστημα**
Κορυφαία ενεργειακή απόδοση
με πιστοποίηση παθητικού σπιτιού.

Ταυτότητα

Το σύστημα W4900 της ALUMINCO αποτελεί το κορυφαίο σε επίδοση παθητικό ανοιγόμενο σύστημα στην Ελλάδα που πληροί τα αυστηρά κριτήρια που έχουν οριστεί από το Γερμανικό Ινστιτούτο Παθητικού Σπιτιού PHI (Passive House Institute).

Η εξαιρετική επίδοση θερμομόνωσης $U_w=0.78 \text{ W/m}^2\text{K}$ το καθιστά μοναδικά ανταποκρινόμενο στην υλοποίηση κατασκευών παθητικών κτιρίων. Εκτός από την εξαιρετική ενεργειακή απόδοση σε στάνταρ παθητικής κατοικίας, η σειρά συνδυάζει τα αποδεδειγμένα οφέλη των παραθύρων αλουμινίου, επιτρέπει στιβαρές κατασκευές υψηλών προδιαγραφών και χαρακτηρίζεται από ευρεία γκάμα επιλογών που αναζητούν οι αρχιτέκτονες.

Χαρακτηριστικά & πλεονεκτήματα

- Πιστοποιημένο σύστημα από το Γερμανικό Ινστιτούτο Παθητικού Σπιτιού με την κορυφαία επίδοση θερμοπερατότητας $U_w=0.78 \text{ W/m}^2\text{K}$ σύμφωνα με τις προδιαγραφές των παθητικών κτιρίων.
- Υαλοενισχυμένα πολυαμίδια 54 mm και μονωτικό υλικό Kooltherm Q3 προσφέρουν εξαιρετικά υψηλό επίπεδο θερμομόνωσης με $U_f=0.76 \text{ W/m}^2\text{K}$
- Ελάχιστο εμφανές ύψος όψης 102 mm.
- Υψηλό επίπεδο υδατοστεγάνωσης με χρήση ελαστικών σε τρία επίπεδα και του πολύ-θάλαμου κεντρικού ελαστικού EPDM που αποτρέπει την όποια θερμική μετατόπιση.
- Υψηλή ασφάλεια χάρη στα πολλαπλά περιμετρικά κλειδώματα.
- Πολυάριθμες αισθητικές λύσεις από προφίλ σε ίσια και καμπύλη διατομή.
- Δυνατότητα κατασκευής όλων των βασικών τυπολογιών για ανοιγόμενα πλαίσια.

Τυπολογίες

Ανοιγοανακλινόμενα παράθυρα/μπαλκονόportes

Ανοιγόμενα παράθυρα/μπαλκονόportes

1Φύλλα - 2Φύλλα - 3Φύλλα - 4Φύλλα

Ανοιγοανακλινόμενα παράθυρα/μπαλκονόportes

1Φύλλα - 2Φύλλα

Σταθερά, Βιτρίνες

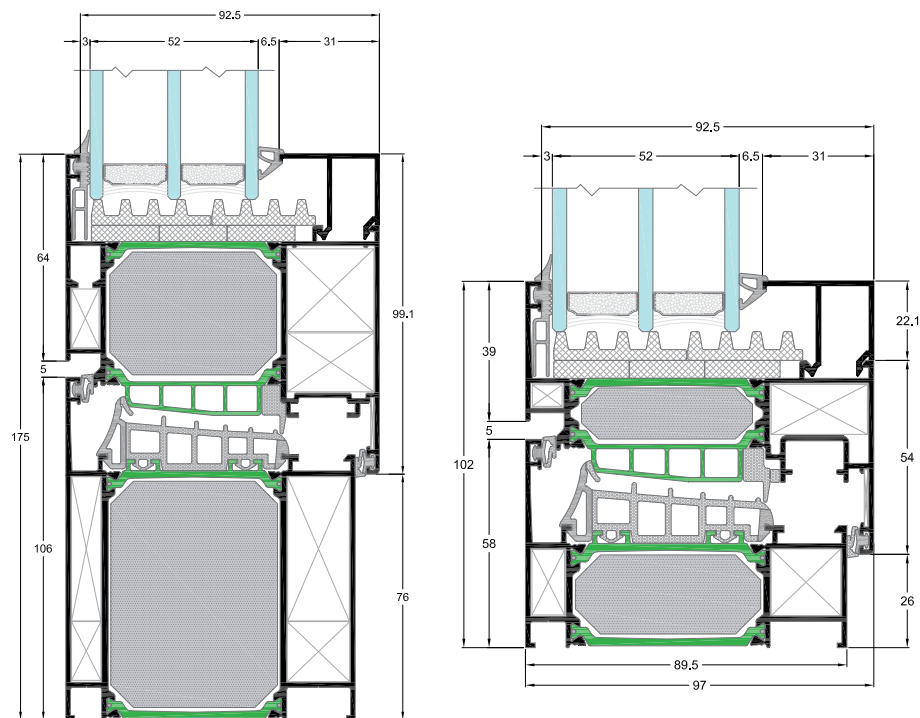

ΜΗΧΑΝΙΣΜΟΙ

CAMERA	CE	ALU 16
--------	----	--------

ΕΙΔΟΣ ΘΕΡΜΟΜΟΝΩΣΗΣ

ΠΟΛΥΑΜΙΔΙΑ mm	54	54
ΑΦΡΩΔΕΣ ΜΟΝΩΤΙΚΟ ΥΛΙΚΟ	■	■

ΔΙΑΣΤΑΣΕΙΣ ΣΥΣΤΗΜΑΤΟΣ

ΕΛΑΧΙΣΤΟ ΒΑΘΟΣ ΚΑΣΑΣ mm	89.5	89.5
ΕΛΑΧΙΣΤΟ ΥΨΟΣ ΟΨΗΣ mm	102	102
ΠΑΧΟΣ ΥΑΛΩΣΗΣ mm	46-81	46-81

ΔΙΑΣΤΑΣΕΙΣ ΚΑΤΑΣΚΕΥΗΣ

ΠΛΑΤΟΣ ΦΥΛΛΟΥ mm	365-1600	360-1490
ΥΨΟΣ ΦΥΛΛΟΥ mm	360-2400*	450-2360*
ΜΕΓΙΣΤΗ ΔΙΑΣΤΑΣΗ ΦΥΛΛΟΥ mm (Π x Υ)	1600x2100 / 1300x2400	1490x2100 / 1300x2360
ΜΕΓΙΣΤΟ ΒΑΡΟΣ ΦΥΛΛΟΥ Kg	130, 150*, 200**	130, 150*, 200**

ΠΙΣΤΟΠΟΙΗΤΙΚΑ/ΕΠΙΔΟΣΕΙΣ

ΑΕΡΟΔΙΑΠΕΡΑΤΟΤΗΤΑ EN 12207	N/A	Class 3
ΥΔΑΤΟΣΤΕΓΑΝΟΤΗΤΑ EN 12208	N/A	Class 6A
ΑΝΤΟΧΗ ΣΕ ΑΝΕΜΟΠΙΕΣΗ EN 12210	N/A	Class C4
ΗΧΟΜΕΙΩΣΗ R_w (C; C _{tr}) ISO 10140-2	52 (-2; -4) dB	52 (-2; -4) dB
ΘΕΡΜΟΠΕΡΑΤΟΤΗΤΑ U_f EN ISO 10077-2	0.76 W/m ² K	0.76 W/m ² K

*Ανοιγοανακλινόμενο με ενισχύσεις | **Ανοιγόμενο με μεντεσέδες βαρέως τύπου hinges

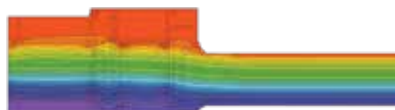

Συντελεστής θερμομόνωσης

$U_w=0.78 \text{ W/m}^2\text{K}$

Ο συντελεστής θερμομόνωσης έχει υπολογιστεί για κατασκευή:

1230x1480 με $U_g=0.7 \text{ W/m}^2\text{K}$ Τύπος τζαμιού: 48 mm=4+18+4+18+4



D110

Σύστημα Αξονικής Πόρτας Εισόδου
Η επιτομή της μεγαλοπρέπειας.

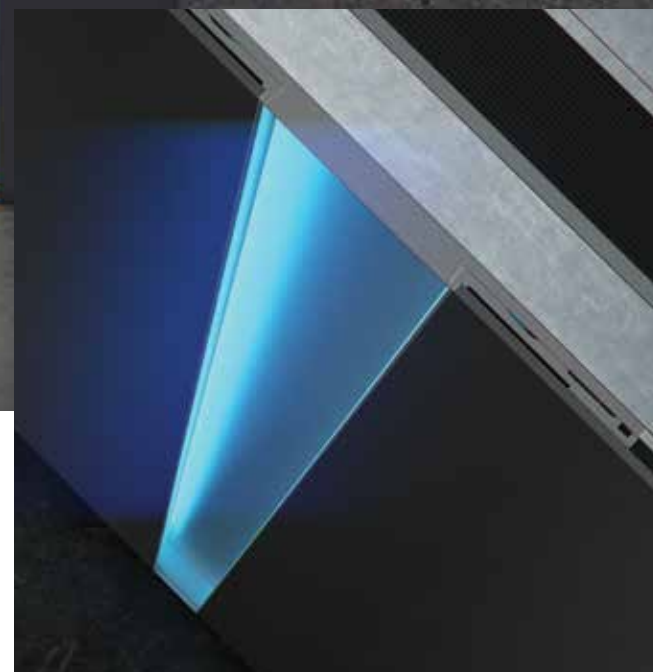

Ταυτότητα

Το σύστημα αξονικής πόρτας εισόδου D110 απαντάει με εξαιρετικό τρόπο στις ανάγκες του σύγχρονου αρχιτεκτονικού σχεδιασμού εξασφαλίζοντας απόλυτα την αίσθηση του λιτού, απλού και κομψού αισθητικά αποτελέσματος.

Το μινιμαλιστικό παρουσιαστικό επιβεβαιώνει με τον καλύτερο τρόπο το δυναμικό προσανατολισμό της σειράς ενώ η προσοχή στην λεπτομέρεια αντανακλάται, πέραν της αισθητικής, στην πρακτικότητα και ευχρηστία του συστήματος.

Σημείο αναφοράς αποτελεί ο καινοτόμος σχεδιασμός του, που επιφέρει υψηλές επιδόσεις ως προς την ασφάλεια και τη μόνωση προσδίδοντας στο σύστημα μια αίσθηση μεγαλοπρέπειας.

Χάρη στα μοναδικά χαρακτηριστικά του, το σύστημα D110 προσφέρει εξαιρετικές δυνατότητες εφαρμογής, καλύπτοντας ανοίγματα μεγάλου μεγέθους ενώ η περιστροφή γύρω από άξονα χαρίζει μια ξεχωριστή εμπειρία στον τελικό χρήστη.

Χαρακτηριστικά & πλεονεκτήματα

- Αντι-διμεταλλικό πολυαμίδιο 32 mm, που αποτρέπει παραμορφώσεις - στρεβλώσεις από ακραίες αυξομειώσεις θερμοκρασιών.
- Κρυφός μηχανισμός ρινότ με δυνατότητα ρύθμισης της πόρτας δεξιά - αριστερά.
- Επιδαπέδιος ισχυρός μηχανισμός περιστροφής.
- Κρυφός μηχανισμός φρένου που εξασφαλίζει το αργό και ασφαλή κλείσιμο της πόρτας, μειώνοντας το επίπεδο θορύβου και ελαχιστοποιώντας τον κίνδυνο τραυματισμού.
- Ανοξεϊδωτη κλειδαριά ενός ή πολλαπλών σημείων με αφαλό ασφαλείας.
- Χαμηλό κατωκάσι, ύψους 20 mm, που εξασφαλίζει άνετη πρόσβαση.
- Ειδικού σχεδιασμού ενσωματωμένη κάθετη κωνευτή εξωτερική χειρολαβή. Η εξωτερική λαβή μπορεί προαιρετικά να φωτιστεί με τεχνολογία LED.
- Φύλλο και κάσα δημιουργούν μια ενιαία επίπεδη επιφάνεια.

Τυπολογίες

Ανοιγόμενι: 1Φύλλον

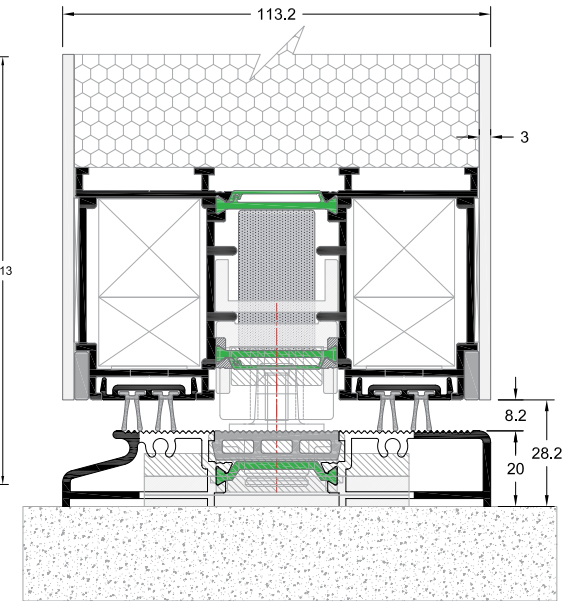
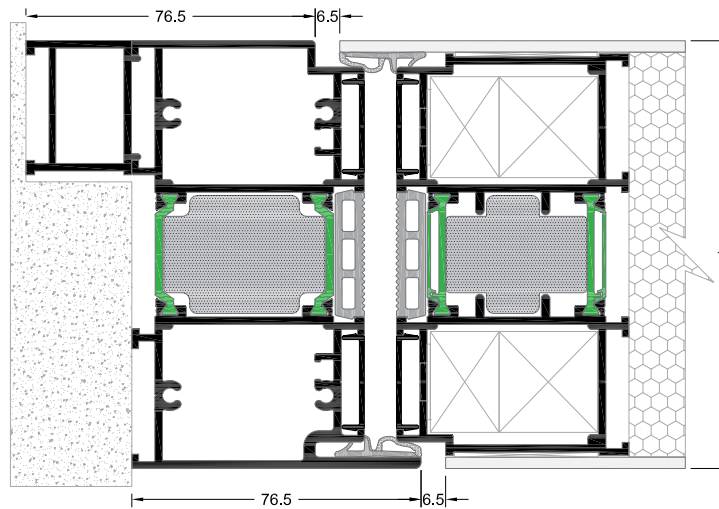

ΕΙΔΟΣ ΘΕΡΜΟΜΟΝΩΣΗΣ	
ΑΝΤΙ-ΔΙΜΕΤΑΛΛΙΚΑ ΠΟΛΥΑΜΙΔΙΑ mm	32
ΑΦΡΩΔΕΣ ΜΟΝΩΤΙΚΟ ΥΛΙΚΟ	■

ΔΙΑΣΤΑΣΕΙΣ ΣΥΣΤΗΜΑΤΟΣ	
ΒΑΘΟΣ ΚΑΣΑΣ mm	113
ΠΛΑΧΟΣ ΠΟΡΤΑΣ mm	113
ΠΛΑΧΟΣ ΦΥΛΛΟΥ ΕΠΕΝΔΥΣΗΣ mm	3
ΠΛΑΧΟΣ ΜΟΝΩΣΗΣ mm	107
ΑΞΟΝΑΣ ΠΕΡΙΣΤΡΟΦΗΣ ΑΠΟ ΑΚΡΗ ΦΥΛΛΟΥ mm	250

ΔΙΑΣΤΑΣΕΙΣ ΚΑΤΑΣΚΕΥΗΣ	
ΠΛΑΤΟΣ ΦΥΛΛΟΥ mm	1000-2000
ΥΨΟΣ ΦΥΛΛΟΥ mm	2100-3000
ΜΕΓΙΣΤΗ ΔΙΑΣΤΑΣΗ ΦΥΛΛΟΥ mm (Π x Υ)	1700x3000
ΜΕΓΙΣΤΟ ΒΑΡΟΣ ΦΥΛΛΟΥ Kg	250

ΠΙΣΤΟΠΟΙΗΤΙΚΑ/ΕΠΙΔΟΣΕΙΣ	
ΘΕΡΜΟΠΕΡΑΤΟΤΗΤΑ Uf EN ISO 10077-2	2.2-2.8 W/m²K

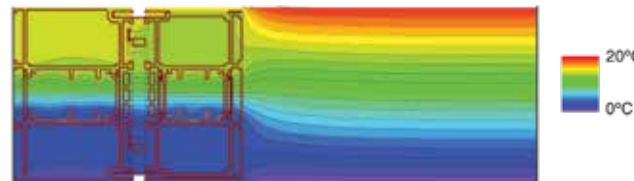

Συντελεστής θερμομόνωσης

U_d=0.69 W/m²K

Ο συντελεστής θερμομόνωσης έχει υπολογιστεί για κατασκευή: 2000x3000 με U_p=0.27 W/m²K
Τύπος πάνελ: 3/107/3

D75

Θερμομονωτικό Σύστημα Πορτών Εισόδου

Μοντέρνα εμφάνιση και υψηλή ενεργειακή απόδοση.

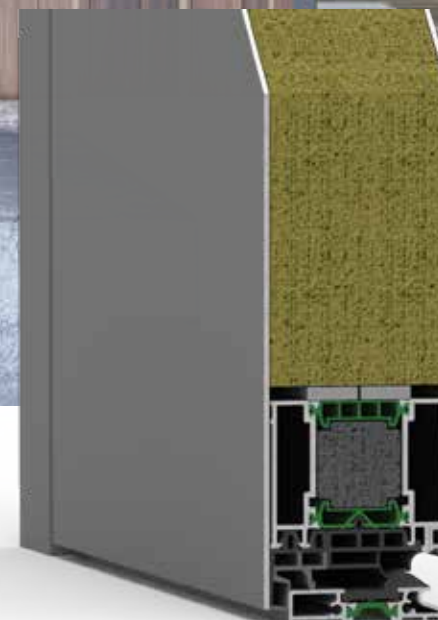

Ταυτότητα

Το σύστημα D75 της ALUMINCO είναι ένα θερμομονωτικό σύστημα πόρτας εισόδου που συνδυάζει τα πλεονεκτήματα της ενεργειακής απόδοσης, της δομικής σταθερότητας και της λειτουργικότητας.

Οι βελτιωμένες λειτουργίες και ιδιότητες εξασφαλίζουν τη βέλτιστη απόδοση όσον αφορά στην ασφάλεια και την ευκολία χρήσης. Σε επίπεδα σχεδιασμού, το σύστημα D75 προσφέρει ένα εκλεπτυσμένο αρχιτεκτονικό σχεδιασμό εντυπωσιακών επιπέδων γραμμών.

Η επιφάνεια της επένδυσης της πόρτας μπορεί να συνδυαστεί είτε με τη χρήση πάνελ αλουμινίου είτε με υάλωση. Το σύστημα παρέχει τη δυνατότητα δημιουργίας πολλαπλών κατασκευών τόσο για εμπορικά κτήρια όσο και για οικείες.

Η λύση D75 συνδυάζει ότι οι αρχιτέκτονες και κατασκευαστές οραματίζονται: ο υψηλότερος βαθμός ενεργειακής απόδοσης, άνεσης και αισθητικής, οπτικού αποτελέσματος με τον καλύτερο δυνατό τρόπο - από την σύλληψη της ιδέας μέχρι την υλοποίησή της.

Χαρακτηριστικά & πλεονεκτήματα

- Εξαιρετικός συντελεστής θερμομόνωσης $U_d=0.79 \text{ W/m}^2\text{K}$
- Πολυαμιδία 39 mm, για αυξημένη απόδοση και ελαχιστοποίηση του διμεταλλικού φαινομένου.
- Η προαιρετική ζώνη μόνωσης με αφρώδες υλικό εξασφαλίζει το ανώτερο δυνατό επίπεδο θερμομόνωσης.
- Υψηλό επίπεδο υδατοστεγανότητας χάρη στη χρήση ελαστικών αφρού EPDM που εξασφαλίζουν 3 επίπεδα στεγανότητας.
- Ενισχυμένη ασφάλεια που επιτυγχάνεται με κλειδαριές ασφαλείας 3 σημείων και μεντεσέδες πόρτας που μπορούν να είναι είτε κρυφοί είτε εξωτερικοί.
- Το συνεχές χαμηλό κατώφλι ύψους 13 mm αυξάνει τη σταθερότητα, ενισχύει την στεγάνωση και ελαχιστοποιεί την απώλεια ενέργειας.
- Η χρήση πάνελ αλουμινίου ή υάλωσης παρέχει πολλαπλές επιλογές σχεδίασης.

Τυπολογίες

Πόρτες: 1Φυλλη - 2Φυλλη με σταθερό

Συνδυασμός: 1Φυλλη - 2Φυλλη με W4750

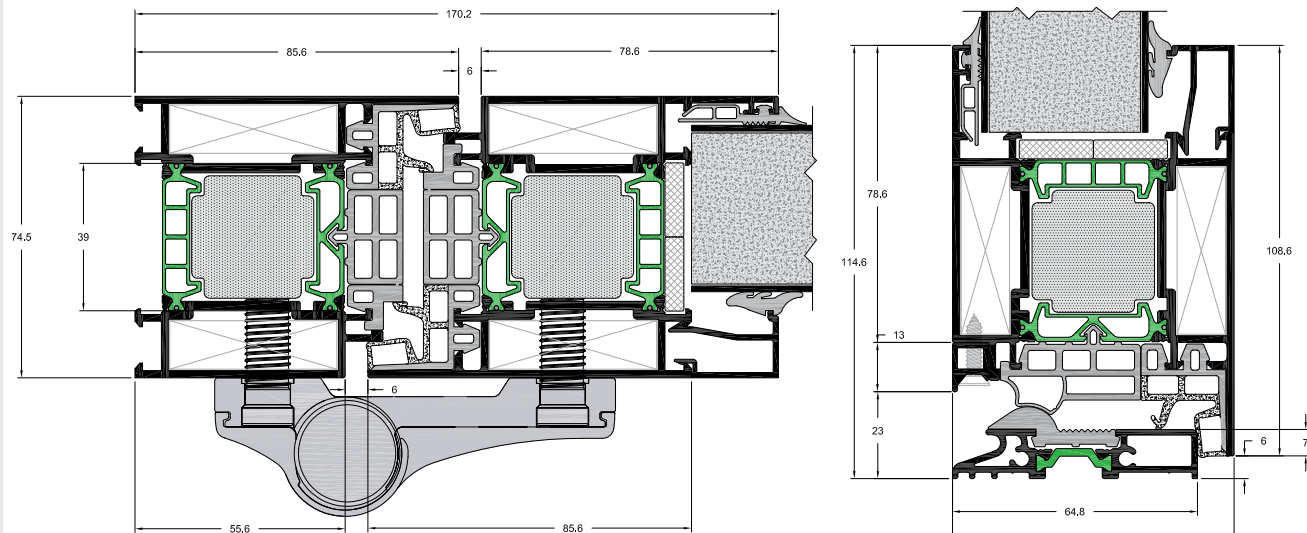

ΕΙΔΟΣ ΘΕΡΜΟΜΟΝΩΣΗΣ

ΠΟΛΥΑΜΙΔΙΑ mm	39
ΑΦΡΩΔΕΣ ΜΟΝΩΤΙΚΟ ΥΛΙΚΟ	■

ΔΙΑΣΤΑΣΕΙΣ ΣΥΣΤΗΜΑΤΟΣ

ΕΛΑΧΙΣΤΟ ΒΑΘΟΣ ΚΑΣΑΣ mm	74.5
ΕΛΑΧΙΣΤΟ ΥΨΟΣ ΟΨΗΣ mm	170.2
ΠΑΧΟΣ ΥΑΛΩΣΗΣ mm	44-52

ΔΙΑΣΤΑΣΕΙΣ ΚΑΤΑΣΚΕΥΗΣ

ΠΛΑΤΟΣ ΦΥΛΛΟΥ mm	1400
ΥΨΟΣ ΦΥΛΛΟΥ mm	3000
ΜΕΓΙΣΤΟ ΒΑΡΟΣ ΦΥΛΛΟΥ Kg	200

ΠΙΣΤΟΠΟΙΗΤΙΚΑ/ΕΠΙΔΟΣΕΙΣ

ΑΕΡΟΔΙΑΠΕΡΑΤΟΤΗΤΑ EN 12207	Class 3
ΥΔΑΤΟΣΤΕΓΑΝΟΤΗΤΑ EN 12208	Class 5A
ΑΝΤΟΧΗ ΣΕ ΑΝΕΜΟΠΙΕΣΗ EN 12210	Class C1/B1
ΑΝΤΙΔΙΑΡΡΗΚΤΙΚΗ ΠΡΟΣΤΑΣΙΑ EN 1627	RC2
ΗΧΟΜΕΙΩΣΗ R_w (C;Ctr) ISO 10140-2	44 (-1;-4) dB
ΘΕΡΜΟΠΕΡΑΤΟΤΗΤΑ U_f EN 10077-2	1.5-1.7 $\text{W/m}^2\text{K}$

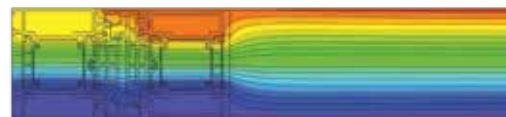

Συντελεστής θερμομόνωσης

$U_d=0.79 \text{ W/m}^2\text{K}$



Ο συντελεστής θερμομόνωσης έχει υπολογιστεί για κατασκευή:

1300x2500 με $U_D=0.40 \text{ W/m}^2\text{K}$

Τύπος πάνελ: 2/70.5/2

ΣΥΣΤΗΜΑ	ΔΙΑΣΤΑΣΕΙΣ				ΔΙΑΣΤΑΣΕΙΣ ΚΑΤΑΣΚΕΥΗΣ			
	ΠΟΛΥΑΜΙΔΙΑ mm	ΜΕΓΙΣΤΟ ΠΑΧΟΣ ΥΑΛΩΣΗΣ mm	ΕΛΑΧΙΣΤΟ ΒΑΘΟΣ ΚΑΣΑΣ mm	ΕΛΑΧΙΣΤΟ ΥΨΟΣ ΟΨΗΣ mm	ΜΕΓΙΣΤΟ ΒΑΡΟΣ ΦΥΛΛΟΥ Kg	ΠΛΑΤΟΣ ΦΥΛΛΟΥ mm	ΥΨΟΣ ΦΥΛΛΟΥ mm	ΜΕΓΙΣΤΗ ΔΙΑΣΤΑΣΗ ΦΥΛΛΟΥ (Π x Υ) mm
W400 Camera Europea		4-26	36,7	87,5	100	365-1100	360-2200	1100 x 2000 900 x 2200
W540 Camera Europea		4-32	48	95.6	130	365-1600	360-2400	1600 x 2100 1300 x 2400
W540 Camera ALU 16		4-32	55.8	102.9	130	360-1490	450-2360	1400 x 2100 1300 x 2360
W450 Camera Europea	24	15-51	59.5	102	130	365-1600	360-2400	1600 x 2100 1300 x 2400
W450 Camera ALU 16	24	15-51	59.5	102	130	360-1490	450-2360	1490 x 2100 1300 x 2360
W450HS Camera Europea	30	27	76.6	72	130	365-1600	360-2400	1600 x 2100 1300 x 2400
W450HS Camera ALU 16	30	27	76.6	72	130	360-1490	450-2360	1490 x 2100 1300 x 2360
W4750 CE	39	21-66	74.5	102	130	365-1640	360-2400	1600 x 2100 1300 x 2400
W4750 ALU 16	39	21-66	74.5	102	130	360-1490	450-2360	1490 x 2100 1300 x 2360
W4900 CE	54	48-80	89.5	102	130	365-1640	360-2400	1600 x 2100 1300 x 2400
W4900 ALU 16	54	48-80	89.5	102	130	360-1490	450-2360	1490 x 2100 1300 x 2360
D110	32		113		250	1000-2000	2100-3000	1700 x 3000
D90	18	60	89.5	170.2	200	1400	3000	
D75	39	52	74.5	170.2	200	1400	3000	

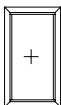
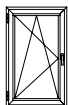
ΤΥΠΟΛΟΓΙΕΣ

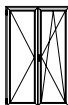
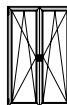
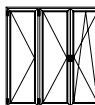
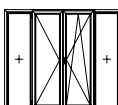
ΣΥΣΤΗΜΑ							
W400 Camera Europea	■	■	■	■		■	■
W540 Camera Europea	■	■	■	■		■	■
W540 Camera ALU 16	■	■	■	■	■	■	■
W450 Camera Europea	■	■	■	■		■	■
W450 Camera ALU 16	■	■	■	■	■	■	■
W4750 Camera Europea	■	■	■	■	■	■	■
W4750 Camera ALU 16	■	■	■	■	■	■	■
W4900 Camera Europea	■	■	■	■	■	■	■
W4900 Camera ALU 16	■	■	■	■	■	■	■
D110			■				
D90			■				
D75			■				

ΕΠΙΔΟΣΕΙΣ

ΘΕΡΜΟΠΕΡΑΤΟΤΗΤΑ U _f EN 10077-2	ΑΕΡΟΔΙΑΠΕΡΑΤΟΤΗΤΑ EN 12207	ΥΔΑΤΟΣΤΕΓΑΝΟΤΗΤΑ EN 12208	ΑΝΕΜΟΠΙΕΣΗ EN 12210	ΑΝΤΙΔΙΑΡΡΗΞΗ EN 1627	ΗΧΟΜΕΙΩΣΗ R _w ISO 10140-2	ΣΥΣΤΗΜΑ
	Class 4	Class 3A	Class C3			W400 Camera Europea
	Class 3	E750	Class C5	RC2/RC2N		W540 Camera Europea
	Class 4	Class 8A	Class C4	RC2		W540 Camera ALU 16
2.2-2.6 W/m ² K	Class 4	Class 6A	Class C3/B3		43 dB	W450 Camera Europea
2.2-2.6 W/m ² K	Class 4	Class 8A	Class C5/B5		43 dB	W450 Camera ALU 16
1.6-2.8 W/m ² K						W450HS Camera Europea
1.6-2.8 W/m ² K	Class 4	Class 7A	Class B4			W450HS Camera ALU 16
1.2-2.3 W/m ² K	Class 4	E1200	Class C5/B5		39 dB	W4750 Camera Europea
1.2-2.3 W/m ² K	Class 4	Class 8A	Class C3/B3		39 dB	W4750 Camera ALU 16
0.76 W/m ² K					52 dB	W4900 Camera Europea
0.76 W/m ² K	Class 3	Class 6A	Class C4		52 dB	W4900 Camera ALU 16
2.2-2.8 W/m ² K						D110
1.6-1.8 W/m ² K				RC2		D90
1.5-1.7 W/m ² K	Class 3	Class 5A	Class C1/B1	RC2	44 dB	D75

ΤΥΠΟΛΟΓΙΣ

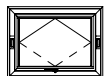
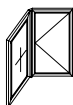
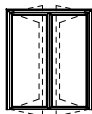
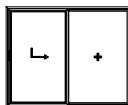
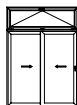
					ΣΥΣΤΗΜΑ
	■			■	W400 Camera Europea
	■		■	■	W540 Camera Europea
	■			■	W540 Camera ALU 16
■	■	■*	■	■	W450 Camera Europea
■	■	■*		■	W450 Camera ALU 16
					W4750 Camera Europea
					W4750 Camera ALU 16
					W4900 Camera Europea
					W4900 Camera ALU 16
					D110
					D90
					D75

* Μόνο με ειδικά προφίλ και εξαρτήματα



FD4600

Πτυσσόμενο Θερμομονωτικό Σύστημα
Υψηλή άνεση και μέγιστη διαφάνεια.

Ταυτότητα

Το FD4600 είναι ένα ολοκληρωμένο θερμομονωτικό σύστημα για πτυσσόμενες κατασκευές (φυσούνες) με εντυπωσιακά και εκτός συναγωνισμού χαρακτηριστικά, τόσο σε επίπεδο τεχνικών επιδόσεων όσο και σε λειτουργικότητα, προσφέροντας πολυάριθμες τυπολογίες για εντυπωσιακές κατασκευές.

Ο γραμμικός, λιτός σχεδιασμός του και η σπιβαρότητα της κατασκευής τονίζουν την υψηλή αισθητική και ασφάλεια του συστήματος ενώ τα εξαρτήματα είναι ειδικά σχεδιασμένα για πτυσσόμενα συστήματα παρέχοντας ξεχωριστές λύσεις σε κάθε σύγχρονη κατοικία. Το πρωτοποριακό σύστημα FD4600 είναι ιδανικό για ανοίγματα μεγάλου μεγέθους ενώ προσφέρει επιπλέον το κορυφαίο πλεονέκτημα για γωνιακή κατασκευή χωρίς την ύπαρξη σταθερής κολώνας. Αυτό εξασφαλίζει τη μέγιστη διαφάνεια και άνεση κατά το άνοιγμα ενώ παράλληλα επιτρέπει τη χρήση ενός φύλλου ως θύρα εισόδου χωρίς να επηρεάζει την ικανότητα αναδίπλωσης του συστήματος. Το σύστημα φέρει πολλαπλές επιλογές οδηγών στο δάπεδο που ανταποκρίνονται εξαιρετικά στις λειτουργικές ανάγκες και ταιριάζουν απόλυτα με όλες τις ανέσεις και αισθητικές απαιτήσεις. Ο ιδιαίτερα χαμηλός οδηγός των 24 mm (ράμπα) καθιστά εύκολη την πρόσβαση από και προς το εσωτερικό ενός κτιρίου από Α.Μ.Ε.Α. και επιτρέπει τη μέγιστη άνεση σε χώρους υψηλής επισκεψιμότητας.

Η κύλιση των φύλλων επιτυγχάνεται με την χρήση ειδικών ράουλων-μεντεσέδων που κυλούν σε επιδαπέδιο οδηγό και εξασφαλίζουν την αθόρυβη και ομαλή λειτουργία του συστήματος.

Χαρακτηριστικά & πλεονεκτήματα

- Κορυφαίο για την κατηγορία του επίπεδο θερμομόνωσης (U_f από 2.1 W/m^2K) χάρη των υαλοενισχυμένων πολυαμιδίων 30 mm.
- Υψηλή υδατοστεγανότητα, λειτουργικότητα, αξιοπιστία και άνεση ακόμα και για μεγάλα βάρη που προκύπτουν στα μεγάλα ανοίγματα.
- Κατάλληλο για την κάλυψη μεγάλων ανοιγμάτων, επιτρέπει την χρήση μέχρι και 14 φύλλων (7+7), με μέγιστο ύψος 3 m και πλάτος 1.20 m το καθένα.
- Επιδαπέδια κύλιση στο κάτω μέρος του οδηγού με χρήση ειδικού ράουλου-μεντεσέ ο οποίος σπκώνει 120 Kg ανά φύλλο.
- Δυνατότητα γωνιακής κατασκευής για απεριόριστη θέα.
- Δυνατότητα κατασκευής πόρτας με κλειδαριά, ανοιγόμενης προς τα μέσα ή έξω.
- Δυνατότητα κατασκευής ζυγού αριθμού φύλλων (2, 4 κ.α.).
- Πολλαπλές επιλογές οδηγών στο δάπεδο, ακόμη και για Α.Μ.Ε.Α.
- Ειδικός μεντεσές με ενσωματωμένη λαβή για ευκολία στο κλειδωμα.
- Χρήση ίδιων προφίλ για κατασκευές που ανοίγουν μέσα ή έξω.
- Ιδανική λύση για οικίες, γραφεία, εκθεσιακού χώρους, εστιατόρια και χώρους ψυχαγωγίας.

Τυπολογίες

1Φύλλα, 2Φύλλα, 3Φύλλα... 7Φύλλα

Γωνιακή: 1Φύλλα, 2Φύλλα, 3Φύλλα... 7Φύλλα



Οδηγός Υψηλών Επιδόσεων

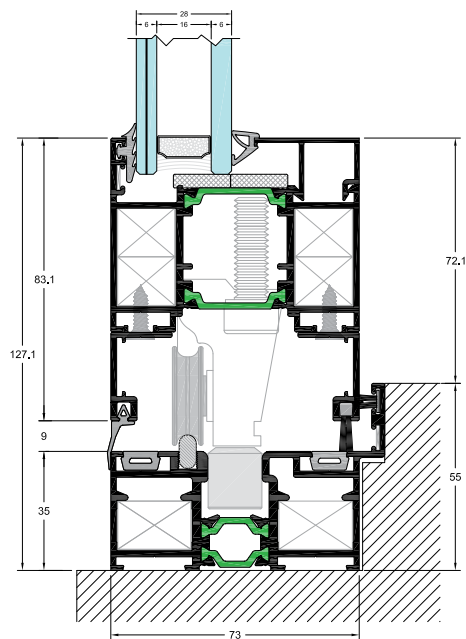

Οδηγός Εύκολης Πρόσβασης

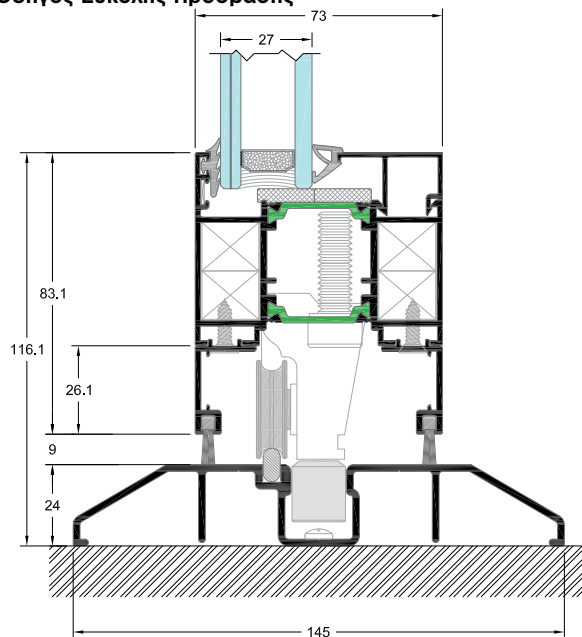

Χαμηλός Οδηγός

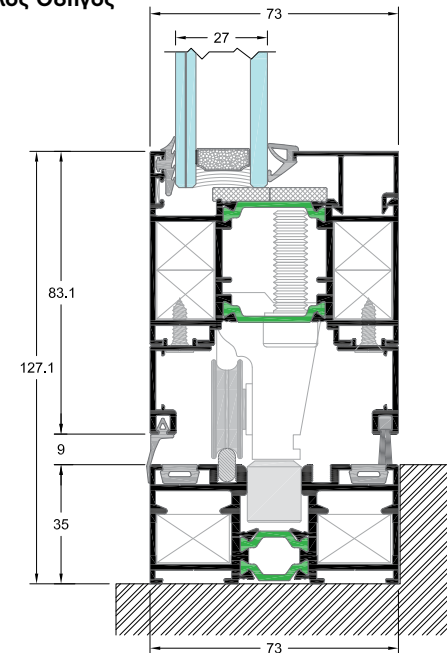

ΕΙΔΟΣ ΘΕΡΜΟΜΟΝΩΣΗΣ

ΠΟΛΥΑΜΙΔΙΑ mm 20-30

ΔΙΑΣΤΑΣΕΙΣ ΣΥΣΤΗΜΑΤΟΣ

ΕΛΑΧΙΣΤΟ ΒΑΘΟΣ ΟΔΗΓΟΥ mm 73
ΕΛΑΧΙΣΤΟ ΠΛΑΤΟΣ ΦΥΛΛΟ-ΦΥΛΛΟ mm 124
ΕΛΑΧΙΣΤΟ ΥΨΟΣ ΟΔΗΓΟΥ mm 24
ΕΛΑΧΙΣΤΟ ΥΨΟΣ ΟΨΗΣ mm 135.1
ΠΑΧΟΣ ΥΑΛΩΣΗΣ mm 27-57

ΔΙΑΣΤΑΣΕΙΣ ΚΑΤΑΣΚΕΥΗΣ

ΠΛΑΤΟΣ ΦΥΛΛΟΥ mm 450-1200
ΥΨΟΣ ΦΥΛΛΟΥ mm 600-3000
ΜΕΓΙΣΤΗ ΔΙΑΣΤΑΣΗ ΦΥΛΛΟΥ mm (Π x Υ) 1200x3000
ΜΕΓΙΣΤΟ ΒΑΡΟΣ ΦΥΛΛΟΥ Kg 120

ΠΙΣΤΟΠΟΙΗΤΙΚΑ/ΕΠΙΔΟΣΕΙΣ

ΑΕΡΟΔΙΑΠΕΡΑΤΟΤΗΤΑ EN 12207 Class 3
ΥΔΑΤΟΣΤΕΓΑΝΟΤΗΤΑ EN 12208 Class 2A
ΑΝΤΟΧΗ ΣΕ ΑΝΕΜΟΠΙΕΣΗ EN 12210 Class C3/B4
ΘΕΡΜΟΠΕΡΑΤΟΤΗΤΑ U_f EN ISO 10077-2 2.1-3.1 W/m^2K

Συντελεστής θερμομόνωσης

$U_w = 1.83 W/m^2K$

Ο συντελεστής θερμομόνωσης έχει υπολογιστεί για κατασκευή:

3500x2500 με $U_g = 1.1 W/m^2K$

Τύπος τζαμιού: 3+3/16 (ARGON) / 6



SL320

Συρόμενο - Ανασυρόμενο Σύστημα
Κομψές γραμμές σχεδίασης.

Ταυτότητα

Το SL320 είναι ένα μη θερμομονωτικό ανασυρόμενο-συρόμενο σύστημα της ALUMINCO που αναβαθμίζει τις θεμελιώδεις λειτουργίες ενός συρόμενου συστήματος ενώ φέρει μία σειρά από έξυπνα χαρακτηριστικά που χαρακτηρίζουν συστήματα υψηλότερης κατηγορίας.

Ο εξαιρετικός σχεδιασμός του πλαισίου, με ευθείες κομψές γραμμές, είναι απολύτως σύμφωνος με τις τρέχουσες αρχιτεκτονικές τάσεις που επιτάσσουν *minimal* γραμμές, εξασφαλίζει ένα ελαφρύ σύστημα ενώ φέρει πλήθος τυπολογιών που μπορεί να καλύψει ένα μεγάλο εύρος αναγκών, παρέχοντας την επιπλέον δυνατότητα μεγάλου μεγέθους κατασκευών.

Με μηχανισμούς απλού συρόμενου και ανασυρόμενου και την πληθώρα εναλλακτικών λύσεων, είναι το πλέον κατάλληλο σύστημα για περιοχές με θερμότερο κλίμα.

Χαρακτηριστικά & πλεονεκτήματα

- Υψηλό επίπεδο αισθητικής λειτουργικότητας.
- Οι μινιμαλιστικές ευθείες γραμμές σε συνδυασμό με τον χαμηλό οδηγό ύψους 30 mm προσφέρουν ιδιαίτερα κομψές κατασκευές και διευκολύνουν την πρόσβαση.
- Κεντρικό προφίλ πλάτους 30 mm στο σημείο της επαλληλίας μεγιστοποιεί το οπτικό πεδίο και προσφέρει εξαιρετική διείσδυση του φυσικού φωτισμού.
- Τυπολογία φιλητού με μόλις 70 mm εμφανές αλουμίνιο.
- Η ενσωματωμένη λαβή στο σημείο της επαλληλίας του στενού γάντζου προσφέρει αυξημένη αντίσταση σε συνθήκες ανεμοπίεσης.
- Δύο φύλλα διαθέσιμα για σύνδεση με κοπή 45° και 90°.
- Πληθώρα τυπολογιών με εναλλακτικούς μηχανισμούς για απλό συρόμενο και ανασυρόμενο.
- Εύκολη και αθόρυβη κύλιση των φύλλων.
- Λύσεις για την κάλυψη μικρών, μεσαίων και μεγάλων ανοιγμάτων.

Τυπολογίες

Συρόμενα επάλληλα

2Φύλλα επάλληλα, 3Φύλλα επάλληλα, 4Φύλλα

Φιλητά επάλληλα, 6Φύλλα Φιλητά επάλληλα, 2Φύλλα επάλληλα με σίτα.

Συρόμενα κωνευτά

1Φύλλα-2Φύλλα τζάμι, 1Φύλλα-2Φύλλα τζάμι/σίτα,

1Φύλλα-2Φύλλα τζάμι/παντζούρι, 1Φύλλα-2Φύλλα τζάμι/σίτα/παντζούρι

Συνδυασμοί

2Φύλλο επάλληλο SL320 με ανοιγόμενο W540, 2Φύλλο

επάλληλο με σίτα SL320 με ανοιγόμενο W540, 3Φύλλο, επάλληλο με ανοιγόμενο W540.

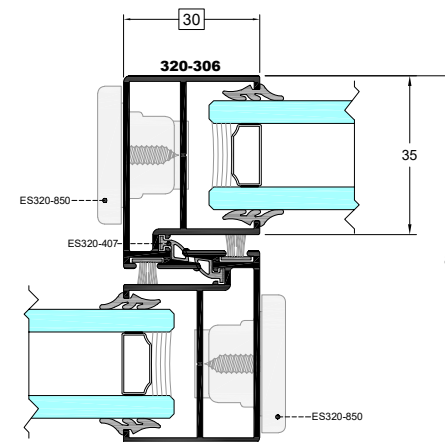
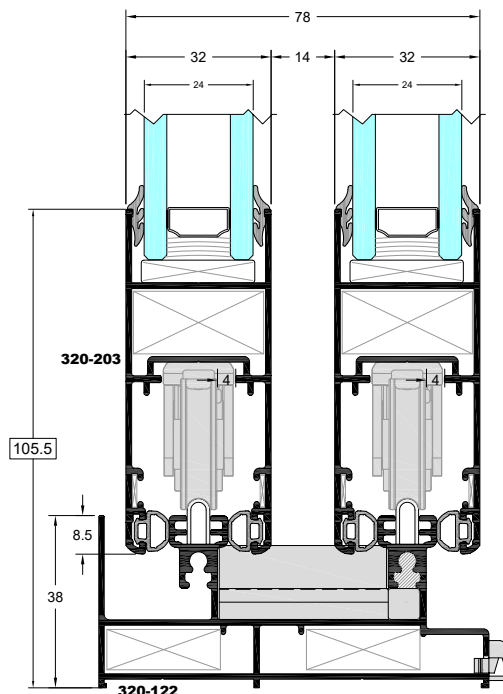

ΜΗΧΑΝΙΣΜΟΙ

ΑΠΛΟ ΣΥΡΟΜΕΝΟ	■
ΑΝΑΣΥΡΟΜΕΝΟ	■

ΔΙΑΣΤΑΣΕΙΣ ΣΥΣΤΗΜΑΤΟΣ

ΠΛΑΤΟΣ ΟΔΗΓΟΥ mm	86
ΥΨΟΣ ΟΔΗΓΟΥ mm	30
ΕΛΑΧΙΣΤΟ ΥΨΟΣ ΟΨΗΣ mm	97.5
ΠΑΧΟΣ ΥΑΛΩΣΗΣ mm	24
ΠΛΑΤΟΣ ΦΥΛΛΟΥ mm	32
ΥΨΟΣ ΦΥΛΛΟΥ mm	76
ΠΛΑΤΟΣ ΓΑΝΤΖΟΥ mm	30

ΔΙΑΣΤΑΣΕΙΣ ΚΑΤΑΣΚΕΥΗΣ

ΠΛΑΤΟΣ ΦΥΛΛΟΥ mm	330-2000
ΥΨΟΣ ΦΥΛΛΟΥ mm	520-2800
ΜΕΓΙΣΤΗ ΔΙΑΣΤΑΣΗ ΦΥΛΛΟΥ mm (Π x Υ)	2000x2400 / 1700x2800
ΜΕΓΙΣΤΟ ΒΑΡΟΣ ΦΥΛΛΟΥ Kg	120 / 200*

*Μηχανισμός ανασυρόμενου

ΠΙΣΤΟΠΟΙΗΤΙΚΑ/ΕΠΙΔΟΣΕΙΣ

ΑΕΡΟΔΙΑΠΕΡΑΤΟΤΗΤΑ EN 12207	Class 4
ΥΔΑΤΟΣΤΕΓΑΝΟΤΗΤΑ EN 12208	Class 7A
ΑΝΤΟΧΗ ΣΕ ΑΝΕΜΟΠΙΕΣΗ EN 12210	Class C3/B4



SL200

Συρόμενο Θερμομονωτικό Σύστημα
Μέγιστη οικονομία χώρου.

Ταυτότητα

Το σύστημα SL200 ανήκει στη γενιά των θερμομονωτικών συστημάτων και παρέχει μέγιστη εξοικονόμηση χώρου, υψηλό αισθητικό αποτέλεσμα, εξαιρετικές επιδόσεις και άριστη λειτουργικότητα.

Σχεδιάστηκε με βάση τις τάσεις της σύγχρονης αισθητικής για ίσιες λιτές γραμμές αλλά και για να ικανοποιεί λειτουργικές ανάγκες σε ένα πολύ μεγάλο εύρος απαιτήσεων, τόσο σε υφιστάμενα όσο και σε νέα κτίρια.

Η καινοτομία στον σχεδιασμό του συστήματος SL200 υπογραμμίζεται από το χαμηλό ύψος του κάτω οδηγού και από το ότι απαιτεί μόλις 100 mm διάκενο τοικοποιίας για να δεχτεί οδηγό με τζάμι, σίτα και παντζούρι.

Είναι το πλέον ενδεδειγμένο σύστημα της αγοράς για την αντικατάσταση παλαιών συρόμενων κωνευτών κουφωμάτων, προσδίδει χαρακτηριστικά ανωτέρων επιδόσεων στην κατηγορία του, με συντελεστή θερμοπερατότητας U_f από 2.1 W/m² και δείκτη ηχομείωσης R_w τα 26 dB.

Χαρακτηριστικά & πλεονεκτήματα

- Ειδικά σχεδιασμένος τριπλός οδηγός πλάτους 98.5 mm και ύψους 32 mm ο οποίος περιλαμβάνει τζάμι-σίτα-παντζούρι και ανταποκρίνεται πλήρως στις απαιτήσεις αντικατάστασης κουφωμάτων χωρίς παρεμβάσεις στην τοικοποιία.
- Αντι-διμεταλλικό υαλοενισχυμένο πολυαμίδιο PA66 GF25. Μία μοναδική καινοτομία ενταγμένη σε ένα μοναδικό συρόμενο σύστημα. Η χρήση του μειώνει την όποια παραμόρφωση μεταξύ του εσωτερικού και εξωτερικού προφίλ αλουμινίου λόγω πιθανής θερμοκρασιακής διαφοράς.
- Ενισχυμένοι οδηγοί επάλληλου με μηχανική γωνία σύνδεσης για στιβαρότητα στην κατασκευή.
- Ειδικά σχεδιασμένο μπινί για απόλυτη στεγάνωση και άριστη λειτουργία.
- Άριστη στεγάνωση και θερμομόνωση με τη χρήση βοηθητικών προφίλ στη συναρμογή του γάντζου.

Τυπολογίες

Συρόμενα επάλληλα

2Φυλλα επάλληλα, 3Φυλλα επάλληλα, 4Φυλλα φιλητά επάλληλα, 6Φυλλα φιλητά επάλληλα, 2Φυλλα επάλληλα με σίτα

Συρόμενα κωνευτά

1Φυλλα-2Φυλλα τζάμι, 1Φυλλα-2Φυλλα τζάμι/σίτα, 1Φυλλα-2Φυλλα τζάμι/παντζούρι, 1Φυλλα-2Φυλλα τζάμι/σίτα/παντζούρι

Συνδυασμοί

2Φυλλο επάλληλο SL200 με ανοιγόμενο W450

2Φυλλο επάλληλο με σίτα SL200 με ανοιγόμενο W450

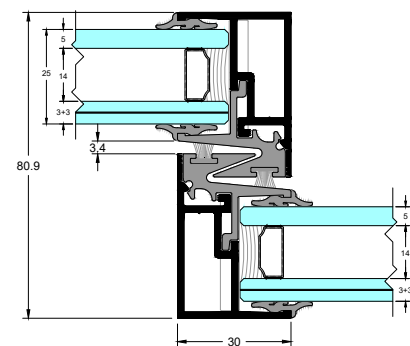
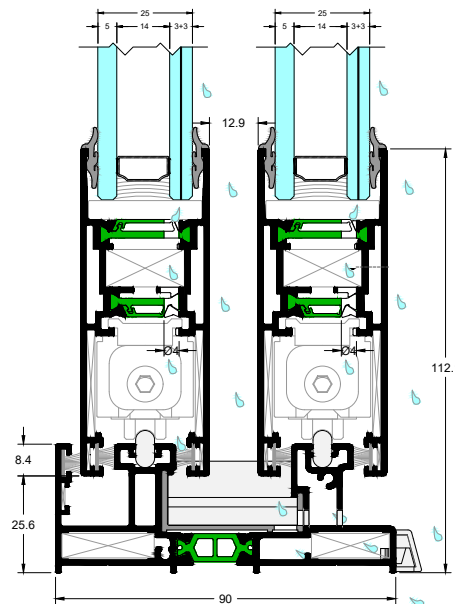

ΜΗΧΑΝΙΣΜΟΙ

ΑΠΛΟ ΣΥΡΟΜΕΝΟ



ΑΝΑΣΥΡΟΜΕΝΟ

ΕΙΔΟΣ ΘΕΡΜΟΜΟΝΩΣΗΣ

ΠΟΛΥΑΜΙΔΙΑ mm

18-30

ΔΙΑΣΤΑΣΕΙΣ ΣΥΣΤΗΜΑΤΟΣ

ΕΛΑΧΙΣΤΟ ΒΑΘΟΣ ΟΔΗΓΟΥ ΕΠΑΛΛΗΛΟΥ mm

90

ΕΛΑΧΙΣΤΟ ΥΨΟΣ ΟΔΗΓΟΥ mm

32

ΕΛΑΧΙΣΤΟ ΥΨΟΣ ΟΨΗΣ mm

80 / 86.5

ΠΛΑΤΟΣ ΓΑΝΤΖΟΥ ΕΠΑΛΛΗΛΟΥ mm

30

ΠΑΧΟΣ ΥΑΛΩΣΗΣ mm

έως 25

ΔΙΑΣΤΑΣΕΙΣ ΚΑΤΑΣΚΕΥΗΣ

ΠΛΑΤΟΣ ΦΥΛΛΟΥ mm

330-1800

ΥΨΟΣ ΦΥΛΛΟΥ mm

510-2400

ΜΕΓΙΣΤΗ ΔΙΑΣΤΑΣΗ ΦΥΛΛΟΥ mm (Π x Υ)

1800x2200 / 1600x2400

ΜΕΓΙΣΤΟ ΒΑΡΟΣ ΦΥΛΛΟΥ Kg

160

ΠΙΣΤΟΠΟΙΗΤΙΚΑ/ΕΠΙΔΟΣΕΙΣ

ΑΕΡΟΔΙΑΠΕΡΑΤΟΤΗΤΑ EN 12207

Class 3

ΥΔΑΤΟΣΤΕΓΑΝΟΤΗΤΑ EN 12208

Class 3A

ΑΝΤΟΧΗ ΣΕ ΑΝΕΜΟΠΙΕΣΗ EN 12210

Class C3/B3

ΗΧΟΜΕΙΩΣΗ R_w (C;Ctr) EN ISO 140-3

26 (0;-) dB

ΘΕΡΜΟΠΕΡΑΤΟΤΗΤΑ U_f EN ISO 10077-2

2.1-5.1 W/m²K

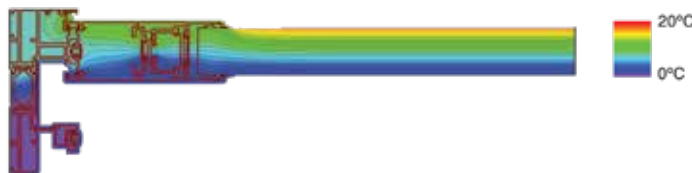

Συντελεστής θερμομόνωσης

$U_w=2.11$ W/m²K

Ο συντελεστής θερμομόνωσης έχει υπολογιστεί για κατασκευή:

1600x2200 με $U_g=1.1$ W/m²K

Τύπος τζαμιού: 5/14 (ARGON) / 3+3



ΙΣΙΟ



SL2450

Ανασυρόμενο Θερμομονωτικό Σύστημα
Λεπτές όψεις διατομών.



Ταυτότητα

Το νέας γενιάς σύστημα SL2450 καταφέρνει να συνδυάσει αρμονικά όλα τα λειτουργικά οφέλη ενός minimal συρόμενου συστήματος με ανύψωση του φύλλου, ενώ παράλληλα υπερέχει σε επιδόσεις και μοντέρνα εμφάνιση.

Οι βασικές σχεδιαστικές παράμετροι πάνω στις οποίες έχει δομηθεί η εξέλιξη του συστήματος είναι η αρχιτεκτονική αισθητική, η λειτουργικότητα σε συνδυασμό με την ανθεκτικότητα και οι επιδόσεις που προσφέρει στον τελικό χρήστη ενώ η ευελιξία στην κατασκευή αποτελεί σημαντικό πλεονέκτημα για τον σύγχρονο επαγγελματία. Με στόχο την βελτίωση των επιδόσεων, το SL2450 εξοπλίζεται με υαλοενισχυμένα πολυαμίδια 32 mm αλλά και ειδικού τύπου ελαστικά που προσφέρουν αυξημένα επίπεδα θερμομόνωσης και υδατοστεγανότητας.

Χαρακτηριστικά & πλεονεκτήματα

- Υψηλή ενεργειακή απόδοση με τη χρήση πολυαμιδίων 32 mm.
- Οι minimal και ευθείες γραμμές σε συνδυασμό με τον χαμηλό οδηγό 32.5 mm προσφέρουν ιδιαίτερα κομψές κατασκευές.
- Κεντρικό προφίλ-γάντζος πλάτους 30 mm στο σημείο της επαλληλίας για τη μεγιστοποίηση του οπτικού πεδίου και του φυσικού φωτισμού.
- Ο προηγμένος μηχανισμός ανύψωσης προσφέρει ασυναγώνιστη λειτουργικότητα με αποτέλεσμα την εύκολη και αθόρυβη κύλιση των συρόμενων φύλλων ενώ το ειδικά σχεδιασμένο προφίλ με ενσωματωμένη λαβή εξασφαλίζει στο σύστημα στιβαρότητα και αυξημένη αντίσταση σε συνθήκες ανεμοπίεσης.
- Δυνατότητα υλοποίησης πλήθους τυπολογιών και κάλυψη μεγάλου μεγέθους κατασκευών.
- Ιδανική πρόταση για ξενοδοχειακές μονάδες παρέχοντας λύσεις ανασυρόμενου με σταθερό.

Τυπολογίες

Συρόμενα - Ανασυρόμενα επάλληλα

2Φύλλα επάλληλα, 3Φύλλα επάλληλα, 4Φύλλα φιλητά επάλληλα, 6Φύλλα φιλητά επάλληλα, 2Φύλλα επάλληλα με σίτα, 2Φύλλα επάλληλα με σταθερό, 2Φύλλα επάλληλα με σταθερό και σίτα, 1Φύλλο με σταθερό

Συρόμενα - Ανασυρόμενα κωνευτά

1Φύλλα-2Φύλλα κωνευτά με τζάμι, 1Φύλλα-2Φύλλα κωνευτά με τζάμι-σίτα, 1Φύλλα-2Φύλλα κωνευτά με τζάμι-παντζούρι, 1Φύλλα-2Φύλλα κωνευτά με τζάμι-σίτα-παντζούρι

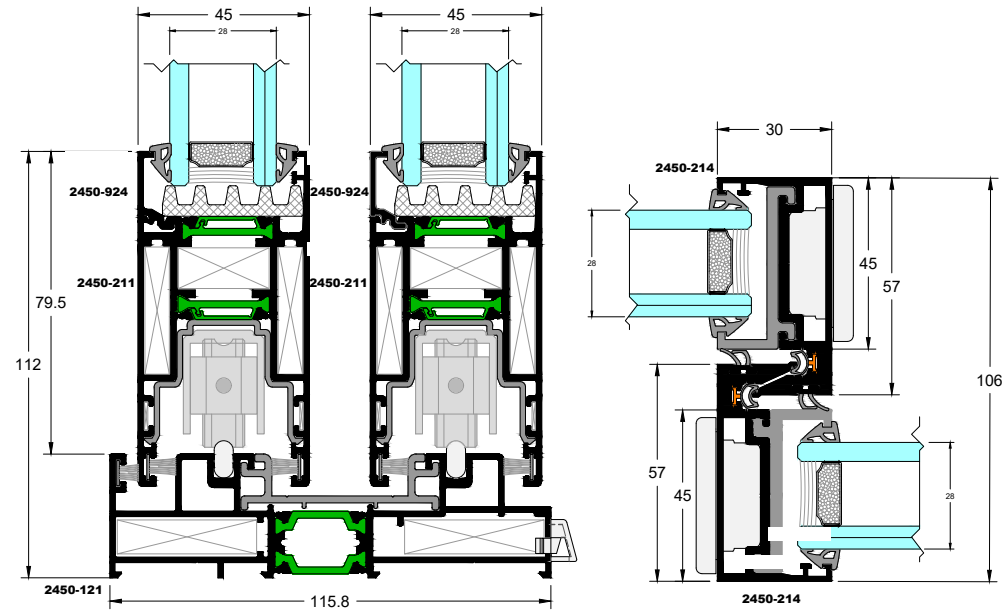

ΜΗΧΑΝΙΣΜΟΙ

ΑΠΛΟ ΣΥΡΟΜΕΝΟ	■
ΑΝΑΣΥΡΟΜΕΝΟ	■

ΕΙΔΟΣ ΘΕΡΜΟΜΟΝΩΣΗΣ

ΠΟΛΥΑΜΙΔΙΑ mm	16-32
---------------	-------

ΔΙΑΣΤΑΣΕΙΣ ΣΥΣΤΗΜΑΤΟΣ

ΕΛΑΧΙΣΤΟ ΒΑΘΟΣ ΟΔΗΓΟΥ ΕΠΑΛΛΗΛΟΥ mm	115
ΕΛΑΧΙΣΤΟ ΥΨΟΣ ΟΔΗΓΟΥ mm	32.5
ΕΛΑΧΙΣΤΟ ΥΨΟΣ ΟΨΗΣ mm	102
ΕΛΑΧ. ΠΛΑΤΟΣ ΓΑΝΤΖΟΥ ΕΠΑΛΛΗΛΟΥ mm	30
ΠΑΧΟΣ ΥΑΛΩΣΗΣ mm	28

ΔΙΑΣΤΑΣΕΙΣ ΚΑΤΑΣΚΕΥΗΣ

ΠΛΑΤΟΣ ΦΥΛΛΟΥ mm	330-2000
ΥΨΟΣ ΦΥΛΛΟΥ mm	1200-2700
ΜΕΓΙΣΤΗ ΔΙΑΣΤΑΣΗ ΦΥΛΛΟΥ mm (Π x Υ)	2000x2400 / 1600x2700
ΜΕΓΙΣΤΟ ΒΑΡΟΣ ΦΥΛΛΟΥ Kg	200-250*

ΠΙΣΤΟΠΟΙΗΤΙΚΑ/ΕΠΙΔΟΣΕΙΣ

ΔΥΝΑΜΕΙΣ ΛΕΙΤΟΥΡΓΙΑΣ EN 13115	Class 1
ΑΕΡΟΔΙΑΠΕΡΑΤΟΤΗΤΑ EN 12207	Class 4
ΥΔΑΤΟΣΤΕΓΑΝΟΤΗΤΑ EN 12208	Class 3A
ΑΝΤΟΧΗ ΣΕ ΑΝΕΜΟΠΙΕΣΗ EN 12210	Class C4/B4
ΗΧΟΜΕΙΩΣΗ R _w (C;Ctr) ISO 10140-2	40 (-2;-7) dB
ΘΕΡΜΟΠΕΡΑΤΟΤΗΤΑ U _f EN ISO 10077-2	1.9-5.3 W/m ² K

*Κλασσικός μηχανισμός L&S



Συντελεστής θερμομόνωσης

U_w=1.59 W/m²K

Ο συντελεστής θερμομόνωσης έχει υπολογιστεί για κατασκευή:

4500x2500 με U_g=1.1 W/m²K

Τύπος τζαμιού: 3+3 /16 (ARGON) / 5



ΙΣΙΟ



SL2700

Ανασυρόμενο Θερμομονωτικό Σύστημα
Στενά πλάτη προσόψεων για ανοίγματα μεγάλου μεγέθους.

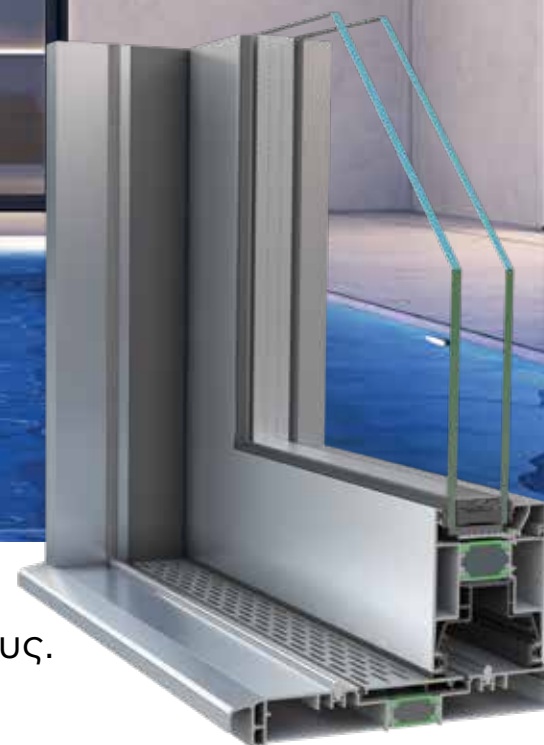

Ταυτότητα

Το ανασυρόμενο σύστημα SL2700 απευθύνεται σε όσους αναζητούν ανώτερα επίπεδα αισθητικής, λειτουργικότητας, ασφάλειας και ενεργειακής απόδοσης. Τα λιτά και δυναμικά στοιχεία στον σχεδιασμό της δοσμένα μάλιστα στην ιδανική αναλογία, οι ελκυστικές μιναλιστικές γραμμές, οι εντυπωσιακές επιδόσεις και τα υψηλής ποιότητας εξαρτήματα δημιουργούν μια εξαιρετικά ευχάριστη ατμόσφαιρα.

Η νέα αρχιτεκτονική αισθητική απεικονίζεται στο στενό γάντζο επαλλήλου που επιτρέπει μεγαλύτερη ορατότητα και ροή φωτός, ενώ το χαμηλό κατώφλι προσφέρει επιπλέον άνεση και ευκολότερη πρόσβαση. Υπερβαίνοντας τις συμβατικές εφαρμογές και ανάγκες για ανοίγματα μεγάλου μεγέθους, το SL2700 προσφέρει πολλά περισσότερα στον σύγχρονο επαγγελματία με αποτέλεσμα να συγκαταλέγεται ανάμεσα στα κορυφαία και αποδοτικότερα συστήματα της κατηγορίας του.

Χαρακτηριστικά & πλεονεκτήματα

- Υψηλή ενεργειακή απόδοση.
- Οι minimal και ευθείες γραμμές σε συνδυασμό με τον χαμηλό οδηγό 25 mm προσφέρουν ιδιαίτερα κομψές κατασκευές.
- Προφίλ πλάτους 35 mm στο σημείο της επαλληλίας για τη μεγιστοποίηση του οπτικού πεδίου και του φυσικού φωτισμού.
- Μοναδική κύλιση και υψηλή λειτουργικότητα.
- Δυνατότητα γωνιακής κατασκευής για απεριόριστη θέα.
- Πολλαπλές επιλογές οδηγών στο δάπεδο.
- Περιμετρική θωράκιση με EPDM ελαστικά.
- Κλειδαριά πολλαπλών σημείων προσφέρει υψηλή αντοχή στη διάρρηξη.
- Δυνατότητα υλοποίησης πλήθους τυπολογιών και κάλυψη μεγάλου μεγέθους ανοιγμάτων με μεγάλη ευελιξία στην κατασκευή.
- Ιδανική πρόταση για ξενοδοχειακές μονάδες παρέχοντας μοναδικές λύσεις, όπως ανασυρόμενου με σταθερό και φιλητού ανασυρόμενου με σταθερά.

Τυπολογίες

Ανασυρόμενα επάλληλα

2Φυλλα επάλληλα, 3Φυλλα επάλληλα, 4Φυλλα φιλητά επάλληλα, 6Φυλλα φιλητά επάλληλα, 2Φυλλα επάλληλα με σίτα, 2Φυλλα επάλληλα με σταθερό, 2Φυλλα επάλληλα με σταθερό και σίτα, 1Φυλλο με σταθερό

Γωνιακή κατασκευή 90°

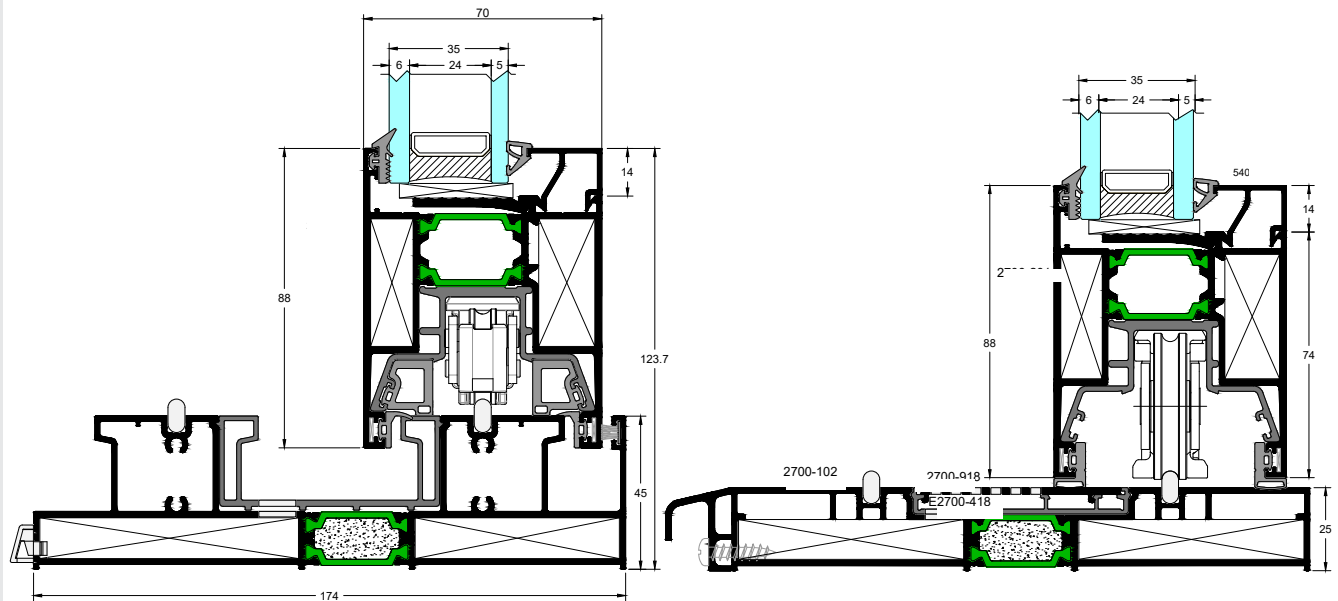

ΜΗΧΑΝΙΣΜΟΙ

ΑΠΛΟ ΣΥΡΟΜΕΝΟ

ΑΝΑΣΥΡΟΜΕΝΟ

ΕΙΔΟΣ ΘΕΡΜΟΜΟΝΩΣΗΣ

ΠΟΛΥΑΜΙΔΙΑ mm 30

ΔΙΑΣΤΑΣΕΙΣ ΣΥΣΤΗΜΑΤΟΣ

ΥΨΟΣ ΟΔΗΓΟΥ mm	25
ΠΛΑΤΟΣ ΟΔΗΓΟΥ mm	174
ΥΨΟΣ ΦΥΛΛΟΥ mm	88
ΠΛΑΤΟΣ ΦΥΛΛΟΥ mm	70
ΠΛΑΤΟΣ ΓΑΝΤΖΟΥ ΕΠΑΛΛΗΛΟΥ mm	35/43
ΜΕΓΙΣΤΟ ΒΑΡΟΣ ΦΥΛΛΟΥ Kg	έως 400
ΠΑΧΟΣ ΥΑΛΩΣΗΣ mm	22-52

ΠΙΣΤΟΠΟΙΗΤΙΚΑ/ΕΠΙΔΟΣΕΙΣ

ΑΕΡΟΔΙΑΠΕΡΑΤΟΤΗΤΑ EN 12207	Class 4
ΥΔΑΤΟΣΤΕΓΑΝΟΤΗΤΑ EN 12208	Class 9A
ΑΝΤΟΧΗ ΣΕ ΑΝΕΜΟΠΙΕΣΗ EN 12210	Class B4
ΗΧΟΜΕΙΩΣΗ R_w (C;Ctr) ISO 10140-2	42 (0;-3) dB
ΘΕΡΜΟΠΕΡΑΤΟΤΗΤΑ U_f EN ISO 10077-2	1.7-8.1 W/m ² K



Συντελεστής θερμομόνωσης:

$U_w = 1.55 \text{ W/m}^2\text{K}$

Ο συντελεστής θερμομόνωσης έχει υπολογιστεί για κατασκευή:
4000x2400 με $U_g = 1.0 \text{ W/m}^2\text{K}$
Τύπος τζαμιού: 5/24 (ARGON) /6



ΙΣΙΟ





SL2900

**Συρόμενο Θερμομονωτικό Σύστημα με Εκτροπή
Κορυφαίες επιδόσεις.**

Ταυτότητα

Το SL2900 είναι το μοναδικό συρόμενο σύστημα με εκτροπή που ικανοποιεί ευρείας κλίμακας απαιτήσεις ενώ παράλληλα προσφέρει τη δυνατότητα δημιουργίας ιδιαίτερα κομψών κατασκευών. Η μιμιμαλιστική εμφάνιση του συστήματος καθορίζεται από το ελάχιστο πλάτος του προφίλ στο κεντρικό τμήμα και από το κρυφό εξωτερικό πλαίσιο, ενώ ο πλήρης ενσωματωμένος οδηγός επιτρέπει την εύκολη διέλευση και μεγιστοποιεί την άνεση των χρηστών.

Πέρα από τον ιδιαίτερο σχεδιασμό του, το SL2900 είναι το μοναδικό σύστημα που συνδυάζει την ευκολία λειτουργίας των συστημάτων ανύψωσης-ολίσθησης με την απόλυτα στεγανή σφράγιση που παρέχεται από τα στοιχεία ανάκλησης και ολίσθησης. Το πλεονέκτημα αυτό οφείλεται σε ένα σύστημα συνεχούς σφράγισης γύρω από την περίμετρο, το οποίο εξοικονομεί μεγάλες ποσότητες ενέργειας. Χάρη στην καινοτόμο λειτουργία του κρυφού μηχανισμού SOFT CLOSE, το φύλλο του συστήματος επιβραδύνεται κατά το κλείσιμο και οδηγείται αξιόπιστα στην τελική θέση, ελαχιστοποιώντας τον κίνδυνο τραυματισμού και βλάβης στα στοιχεία του παραθύρου.

Χαρακτηριστικά & πλεονεκτήματα

- Κορυφαίο επίπεδο θερμομόνωσης χάρη των υαλοενισχυμένων πολυαμιδίων 24 mm
- Οι εξαιρετικές επιδόσεις σε υδατοστεγάνωση και ανεμοπερατότητα οφείλονται αφενός στη χρήση ελαστικών που σφραγίζουν το κινούμενο φύλλο πάνω στο πλαίσιο όταν αυτό βρίσκεται στην θέση αναμονής (κλειστή θέση) και αφετέρου στον τεχνολογικά προηγμένο μηχανισμό κλειδώματος.
- Μέγιστη διαφάνεια και διαπερατότητα του φωτός, χάρη στο κεντρικό προφίλ-γάντζος πλάτους 64 mm και το κρυφό εξωτερικό πλαίσιο.
- Δυνατότητα χρήσης τριπλών υαλοπινάκων για βέλτιστη ηχομείωση και μέγιστη εξοικονόμηση ενέργειας.
- Χρήση κρυφού μηχανισμού SOFT CLOSE για την ελεγχόμενη επιβράδυνση του φύλλου προς αποφυγή ατυχημάτων, καταπόνησης της κατασκευής και δημιουργίας ανεπιθύμητων θορύβων.
- Κατάλληλο για την κάλυψη ανοιγμάτων μεγάλου μεγέθους, με μέγιστο ύψος 2.5 m και πλάτος 5 m.
- Ο μηχανισμός εκτροπής σηκώνει 250 Kg ανά φύλλο.
- Τρεις διαφορετικές επιλογές οδηγών στο δάπεδο προσφέρουν ιδανικές λύσεις ανάλογα με τις λειτουργικές ανάγκες και τα επίπεδα επιδόσεων.
- Η ομαλή και εύκολη λειτουργία του συστήματος, ακόμη και σε απαιτητικές διαστάσεις και σιβαρές κατασκευές, επιτυγχάνεται λόγω της ιδιαιτερότητας του μηχανισμού εκτροπής και έπειτα κύλισης του φύλλου πάνω στον οδηγό.

Τυπολογίες

Συρόμενο με σταθερό

1Φύλλο με σταθερό, 2Φύλλα με σταθερό



ΙΣΙΟ

Οδηγός Πλήρους Ενσωμάτωσης



Οδηγός Υψηλού Επιπέδου

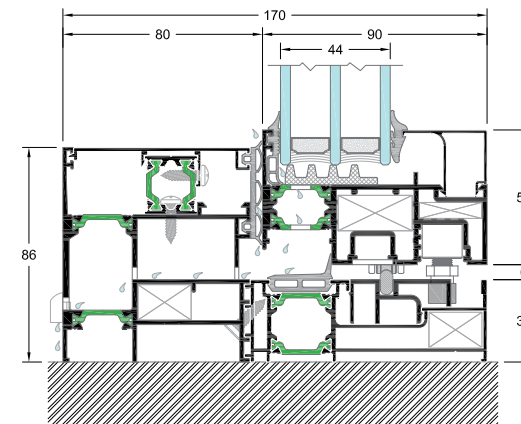

Οδηγός Αναβάθμισης

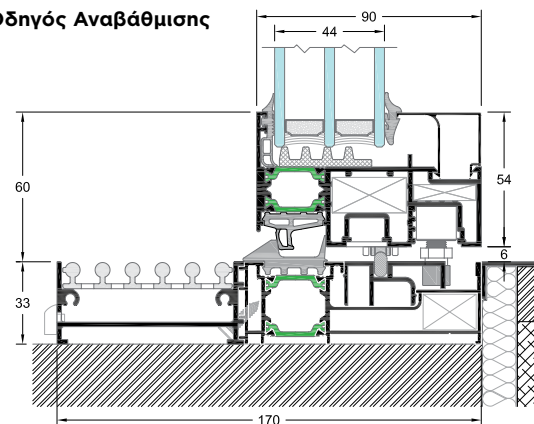

Συντελεστής θερμομόνωσης

$U_w = 0.89 \text{ W/m}^2\text{K}$

Ο συντελεστής θερμομόνωσης έχει υπολογιστεί για κατασκευή: 5000x2500 με $U_g = 0.5 \text{ W/m}^2\text{K}$

Τύπος τζαμιού: 4/16 (ARGON) / 4/16 (ARGON) / 4

Οδηγός Υψηλού Επιπέδου

ΜΗΧΑΝΙΣΜΟΙ

ΣΥΡΟΜΕΝΟ ΜΕ ΕΚΤΡΟΠΗ

ΕΙΔΟΣ ΘΕΡΜΟΜΟΝΩΣΗΣ

ΠΟΛΥΑΜΙΔΙΑ mm 20-24

ΔΙΑΣΤΑΣΕΙΣ ΣΥΣΤΗΜΑΤΟΣ

ΕΛΑΧΙΣΤΟ ΒΑΘΟΣ ΟΔΗΓΟΥ mm 170

ΕΛΑΧΙΣΤΟ ΥΨΟΣ ΟΔΗΓΟΥ mm 33

ΕΛΑΧΙΣΤΟ ΥΨΟΣ ΟΨΗΣ mm 60

ΠΑΧΟΣ ΥΑΛΩΣΗΣ mm 44-74

ΔΙΑΣΤΑΣΕΙΣ ΚΑΤΑΣΚΕΥΗΣ

ΠΛΑΤΟΣ ΦΥΛΛΟΥ mm 680-2500

ΥΨΟΣ ΦΥΛΛΟΥ mm 1200-2500

ΜΕΓΙΣΤΗ ΔΙΑΣΤΑΣΗ ΦΥΛΛΟΥ mm (Π x Υ) 2500x2500

ΜΕΓΙΣΤΟ ΒΑΡΟΣ ΦΥΛΛΟΥ Kg 250

ΠΙΣΤΟΠΟΙΗΤΙΚΑ/ΕΠΙΔΟΣΕΙΣ

ΘΕΡΜΟΠΕΡΑΤΟΤΗΤΑ U_f ISO 10077-2 2.0-4.5 $\text{W/m}^2\text{K}$

Οδηγός Υψηλού Επιπέδου

Η λύση του οδηγού υψηλού επιπέδου προσφέρει μέγιστη απόδοση που ικανοποιεί ακόμα και τις πιο απαιτητικές ανάγκες.

Οδηγός Αναβάθμισης

Η επιλογή του οδηγού αναβάθμισης είναι κατάλληλη για έργα ανακαίνισης.

Οδηγός Πλήρους Ενσωμάτωσης

Η επιλογή αυτή επιτρέπει εύκολη διέλευση και μέγιστη άνεση. Αυτό το στοιχείο σε συνδυασμό με το οπτικό αποτέλεσμα των μη ορατών πλαισίων δημιουργεί την απόλυτη μιμιμαλιστική εμφάνιση.







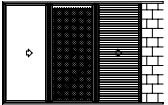

ΣΥΣΤΗΜΑ	ΔΙΑΣΤΑΣΕΙΣ						ΔΙΑΣΤΑΣΕΙΣ ΚΑΤΑΣΚΕΥΗΣ			
	ΠΟΛΥΑΜΙΔΙΑ mm		ΠΑΧΟΣ ΥΑΛΩΣΗΣ mm	ΕΛΑΧΙΣΤΟ ΒΑΘΟΣ ΟΔΗΓΟΥ ΕΠΑΛΛΗΛΟΥ mm	ΕΛΑΧΙΣΤΟ ΥΨΟΣ ΟΔΗΓΟΥ mm	ΕΛΑΧΙΣΤΟ ΥΨΟΣ ΟΨΗΣ mm	ΠΛΑΤΟΣ ΦΥΛΛΟΥ mm	ΥΨΟΣ ΦΥΛΛΟΥ mm	ΜΕΓΙΣΤΟ ΒΑΡΟΣ ΦΥΛΛΟΥ Kg	ΜΕΓΙΣΤΗ ΔΙΑΣΤΑΣΗ ΦΥΛΛΟΥ (Π x Υ) mm
	ΟΔΗΓΟΣ	ΦΥΛΛΟ								
SL320			24	86	30	97.5	330-2000	520-2800	120	2000x2400 1700x2800
SL200	12-20-24	18.6-24	έως 25	90	32	110	330-1800	510-2400	160	1800x2200 1600x2400
SL2450	16-24	24-32	26-28	115	32.5	102	330-2000	1200-2700	250	2000x2400 1600x2700
SL2700	16-24-30	30	22-52	174	25	116	800-3350	1800-4000	400	3000x4000
SL2900	24	24	44-74	170**	33	60	680-2500	1200-2500	250	2500x2500
FD4600	20-30		27-57	73	24	127.1	450-1200	600-3000	120	1200x3000

*Για ανασυρόμενο 800 mm | **Συρόμενο με σταθερό

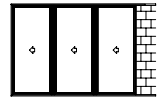
ΣΥΣΤΗΜΑ	ΤΥΠΟΛΟΓΙΕΣ										
SL320	■	■	■	■	■	■	■	■	■	■	■
SL200	■	■	■					■		■	
SL2450	■	■	■	■	■	■	■	■	■	■	■
SL2700				■*	■	■*			■		■
SL2900											■
FD4600											

*Χωρίς σίτα

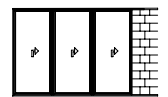
ΕΠΙΔΟΣΕΙΣ							
ΘΕΡΜΟΠΕΡΑΤΟΤΗΤΑ U_f EN 10077-2	ΑΕΡΟΔΙΑΠΕΡΑΤΟΤΗΤΑ EN 12207	ΥΔΑΤΟΣΤΕΓΑΝΟΤΗΤΑ EN 12208	ΑΝΕΜΟΠΙΕΣΗ EN 12210	ΔΥΝΑΜΕΙΣ ΛΕΙΤΟΥΡΓΙΑΣ EN 13115	ΑΝΤΙΔΙΑΡΡΗΞΗ EN 1627	ΗΧΟΜΕΙΩΣΗ R_w ISO 10140-2	ΣΥΣΤΗΜΑ
	Class 4	Class 7A	Class C3/B4				SL320
2.1-5.1 W/m ² K	Class 3	Class 3A	Class C3/B3			26 dB	SL200
1.9-5.3 W/m ² K	Class 4	Class 3A	Class C4/B4	Class 1		40 dB	SL2450
1.7-8.1 W/m ² K	Class 4	Class 9A	Class B4			42 dB	SL2700
2.0-4.5 W/m ² K							SL2900
2.1-3.1 W/m ² K	Class 3	Class 2A	Class C3/B4				FD4600

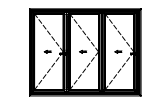
ΤΥΠΟΛΟΓΙΣ										
										ΣΥΣΤΗΜΑ
■	■	■	■	■	■	■	■	■	■	SL320
■	■	■	■		■			■		SL200
■	■	■	■	■	■	■	■	■		SL2450
										SL2700
										SL2900
								■		FD4600



OS25

Διαχωριστικά Εσωτερικών Χώρων
Συνδυασμός minimal αισθητικής και
αναβαθμισμένης λειτουργικότητας.



Ταυτότητα

Το σύστημα OS25 αλλάζει τα δεδομένα στη σχεδίαση των εσωτερικών διαχωριστικών συμβάλλοντας στη δημιουργία χώρων με πλούσιο φωτισμό και αδιαμφισβήτη μοντέρνα αισθητική. Προσφέρει εξαιρετικά κομψές κατασκευές και μεγαλύτερη διαφάνεια στην structural έκδοση του, ενώ οι τυπολογίες μονής και διπλής υάλωσης διακρίνονται για την στιβαρότητα και τη δυνατότητα δημιουργίας μιας πιο βιομηχανικής εμφάνισης.

Οι slim συναρμογές της νέας σειράς ακολουθούν με συνέπεια την αρχιτεκτονική τάση για ελάχιστο εμφανές αλουμίνιο, περισσότερη διαφάνεια και ενίσχυση του φυσικού φωτισμού, προσφέροντας κομψές προτάσεις για δημιουργία μοντέρνων γραφείων και ιδανικών εργασιακών συνθηκών που ενισχύουν τη δημιουργικότητα και παραγωγικότητα των εργαζομένων. Ταυτόχρονα, ικανοποιεί τις απαιτήσεις των σύγχρονων κτιριακών υποδομών ως προς την λειτουργικότητα και τις επιδόσεις του.

Χαρακτηριστικά & πλεονεκτήματα

- Slim σχεδιασμός
- Μέγιστη διαφάνεια και διάχυση φωτισμού (structural έκδοση)
- Αναβαθμισμένη ηχομείωση
- Ολοκληρωμένες λύσεις για κάθε ανάγκη και επιθυμία

Εφαρμογές

- Γραφεία και αίθουσες υποδοχής
- Ξενοδοχεία, αεροδρόμια, εστιατόρια
- Συνεδριακοί και εκθεσιακοί χώροι
- Εσωτερικοί χώροι σε κατοικίες

Τυπολογίες

Σταθερό, σταθερό με γυάλινη ανοιγόμενη πόρτα, σταθερό με γυάλινη συρόμενη πόρτα.

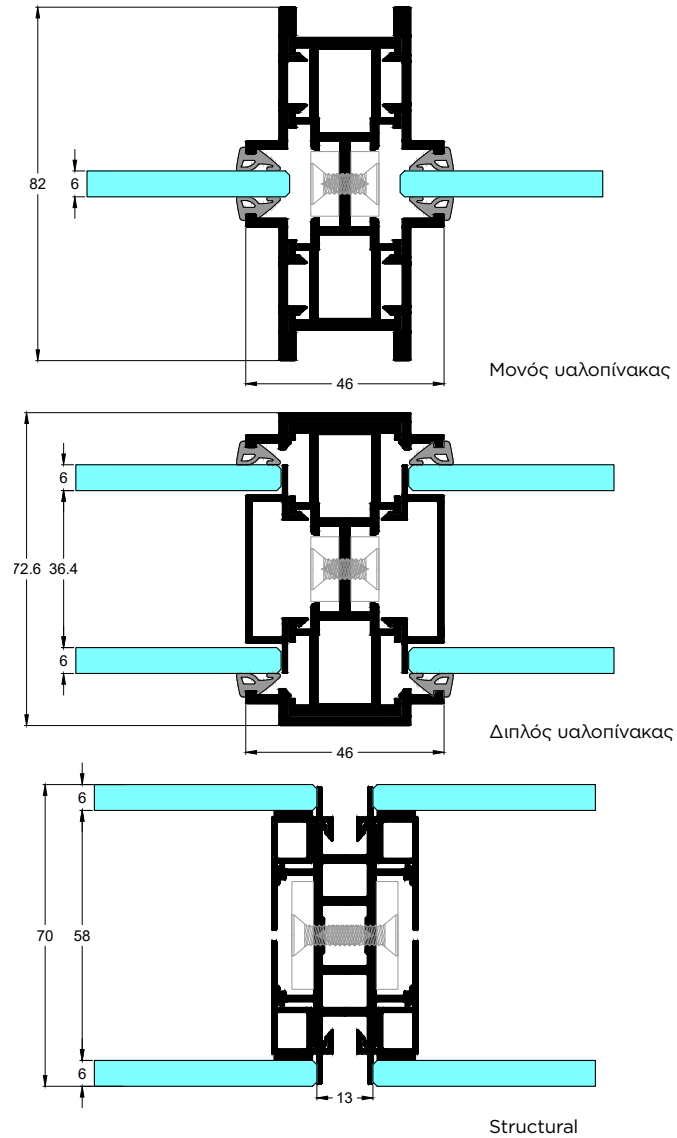

ΤΕΧΝΙΚΑ ΧΑΡΑΚΤΗΡΙΣΤΙΚΑ	ΜΟΝΟΣ Υ/Π	ΔΙΠΛΟΣ Υ/Π	STRUCTURAL
ΕΛΑΧΙΣΤΟ ΥΨΟΣ ΟΨΗΣ mm	46	46	13
ΥΨΟΣ ΚΟΛΩΝΑΣ mm	26	26	31
ΠΛΑΤΟΣ ΚΟΛΩΝΑΣ mm	68	68	52
ΥΨΟΣ ΦΥΛΛΟΥ mm	14	14	14
ΠΛΑΤΟΣ ΦΥΛΛΟΥ mm	45	45	45
ΠΑΧΟΣ ΥΑΛΩΣΗΣ mm	6	6+6	6+6

ΕΠΙΔΟΣΕΙΣ

ΗΧΟΜΕΙΩΣΗ R_w (C;Ctr) ISO 10140-2	38 (-2;-4) dB	39 (-2;-4) dB	40 (-3;-9) dB
-------------------------------------	---------------	---------------	---------------

SH700/750

Συστήματα Ρολού

Κλασικής ή μεγάλης διάτρησης με αυξημένη αντιδιαρρηκτική προστασία.



Ταυτότητα

Τα συστήματα ρολού SH700 και SH750 συνδυάζουν την υψηλή αισθητική και λειτουργικότητα ενώ ανταποκρίνονται με εξαιρετικό τρόπο στις σύγχρονες απαιτήσεις της εξοικονόμησης ενέργειας και της ασφάλειας.

Το θερμομονωτικό σύστημα ρολού SH750 διαθέτει την υψηλότερη θερμομόνωση της αγοράς με συντελεστή θερμοπερατότητας $U_{sb}=1.1 \text{ W/m}^2\text{K}$.

Οι ιδιαίτερες τεχνικές προδιαγραφές του προσφέρουν ακόμα μεγαλύτερες δυνατότητες ασφάλειας, αερισμού και φωτισμού ενώ εξασφαλίζουν ανθεκτικότητα και αθόρυβη λειτουργία ικανοποιώντας και τους πιο απαιτητικούς πελάτες.

Τα συστήματα ρολού προσφέρονται σε μια πλήρη γκάμα από κουτιά και φυλλαράκια, τα οποία συνεργάζονται απόλυτα και αρμονικά με όλα τα συστήματα αλουμινίου της ALUMINCO εξασφαλίζοντας την ευελιξία επιλογής και ενσωμάτωσης των ρολών στον αρχικό σχεδιασμό του κάθε κτηρίου.

Η επιλογή των εξαρτημάτων και των μηχανισμών έγινε με στόχο να διατηρηθεί η υψηλή ποιότητα και αξιοπιστία του συστήματος εξασφαλίζοντας παράλληλα την απόλυτη εφαρμογή τους.

Χαρακτηριστικά & πλεονεκτήματα

- Πλήρη γκάμα θερμομονωτικών και μη θερμομονωτικών κουτιών.
- Πλήρη γκάμα από φυλλαράκια.
- Πλήρη γκάμα από οδηγούς που καλύπτουν όλα τα συστήματα αλουμινίου.
- Πλήρη γκάμα μηχανισμών και εξαρτημάτων ρολού υψηλής ποιότητας.
- Τέσσερα θερμομονωτικά και μη θερμομονωτικά κουτιά ρολού στην ίδια διάσταση.
- Οδηγοί απλοί και οδηγοί με φτερό.
- Φυλλαράκια με γέμιση πολυουρεθάνης και φύλλα αλουμινίου που καλύπτουν κατασκευές από παράθυρα έως γκαραζόπορτες.

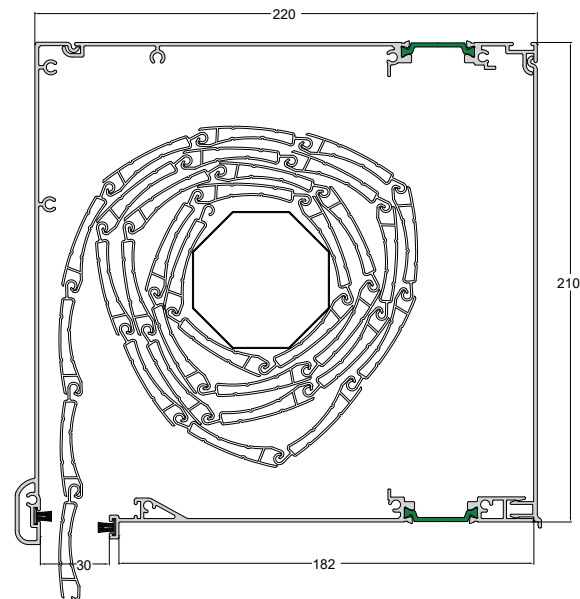

ΣΕΙΡΑ	SH750	SH700
ΕΙΔΟΣ ΘΕΡΜΟΜΟΝΩΣΗΣ		
ΠΟΛΥΑΜΙΔΙΑ mm	32	N/A
ΔΙΑΣΤΑΣΕΙΣ ΚΟΥΤΙΩΝ		
155x200 mm ΙΣΙΟ-ΟΒΑΛ (ΨΥΧΡΟ-ΘΕΡΜΟΔΙΑΚΟΠΗ)		N/A
185x220 mm ΙΣΙΟ (ΨΥΧΡΟ-ΘΕΡΜΟΔΙΑΚΟΠΗ)		N/A
185x185 mm ΙΣΙΟ-ΟΒΑΛ (ΨΥΧΡΟ)	N/A	
210x220 mm ΙΣΙΟ-ΟΒΑΛ (ΨΥΧΡΟ-ΘΕΡΜΟΔΙΑΚΟΠΗ)		N/A
250x250 mm ΙΣΙΟ (ΨΥΧΡΟ-ΘΕΡΜΟΔΙΑΚΟΠΗ)		N/A
ΚΑΝΑΛΙΑ		
ΙΣΙΑ-ΟΒΑΛ (ΑΠΛΑ)	22-26.5	22-26.5
ΙΣΙΑ-ΟΒΑΛ (ΜΕ ΦΤΕΡΟ)	80-200	80-200
ΦΥΛΛΑΡΑΚΙΑ		
ΥΨΟΣ ΟΨΗΣ mm	39-55.7	39-55.7
ΔΙΑΣΤΑΣΕΙΣ ΚΑΤΑΣΚΕΥΗΣ		
ΠΛΑΤΟΣ mm	600-4500	600-4500
ΥΨΟΣ mm	600-4900	600-4900
ΠΙΣΤΟΠΟΙΗΤΙΚΑ/ΕΠΙΔΟΣΕΙΣ		
ΑΝΤΟΧΗ ΣΕ ΑΝΕΜΟΠΙΕΣΗ EN 13659:2004+A1:2008	Class 6 (1405x2400)	N/A
ΑΝΤΟΧΗ ΣΕ ΑΝΕΜΟΠΙΕΣΗ EN 13659:2004+A1:2008	Class 6 (2800x2500)	N/A
ΘΕΡΜΟΠΕΡΑΤΟΤΗΤΑ U_{sb} EN ISO 10077-2	1.1 $\text{W/m}^2\text{K}$	N/A

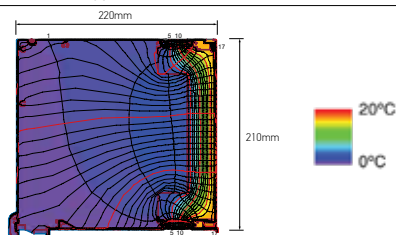

Συντελεστής θερμομόνωσης

$U_{sb}=1.1 \text{ W/m}^2\text{K}$

Ο συντελεστής θερμοπερατότητας έχει υπολογιστεί σε "Thermo" κουτί 220x210 mm

SH3200

Σύστημα Παντζουριού

Πληθώρα τυπολογιών ασυναγώνιστης λειτουργικότητας.



Ταυτότητα

Το SH3200 είναι η πρόταση της ALUMINCO για υψηλής ποιότητας και ευρείας ποικιλίας παντζούρια, τα οποία προσφέρουν εξωτερική σκίαση και αερισμό και είναι ιδανικά για ιδιωτικές κατοικίες αλλά και για παραδοσιακά κτίρια και διατηρητέους οικισμούς.

Πληθώρα επιλογών για την κατασκευή παντζουριών σε όλες τις δυνατές τυπολογίες σε κλασική ή μοντέρνα γραμμή, συνεργάζεται με ανοιγόμενα κουφώματα, αλλά και ως ανεξάρτητη κατασκευή.

Το SH3200 δέχεται όλη την γκάμα των σταθερών περσίδων, καθώς επίσης και το σύστημα της κινητής περσίδας των 25mm.

Το σύστημα παντζουριού SH3200 αποδεικνύεται στην πράξη ένα ευχάριστο σύστημα, εξαιρετικά φιλικό και λειτουργικό στη χρήση, μοναδικό στο είδος του.

Χαρακτηριστικά & πλεονεκτήματα

- Με τη χρήση του ίδιου φύλλου δίνεται η δυνατότητα κατασκευής παντζουριών για ανοιγόμενα, συρόμενα και φουσαρμόνικα.
- Χρήση ειδικών ράουλων για την ομαλή κύλιση και ευθυγράμμιση του κρεμαστού φύλλου τόσο για το σύστημα φουσαρμόνικας όσο και για το συρόμενο σύστημα.
- Πληθώρα επιλογών για την κατασκευή ανοιγόμενων παντζουριών σε όλες τις δυνατές τυπολογίες (σταθερά, μονόφυλλα, δίφυλλα, τετράφυλλα).
- Δέχεται σταθερές περσίδες, οβαλίνα και κινητή περσίδα.
- Κινητά φύλλα σκίασης, τα οποία τοποθετούνται τόσο στην εξωτερική και εσωτερική πλευρά του κάγκελου αλλά και επί του κάγκελου, ιδανικά για εφαρμογές σε μπαλκόνια.

Τυπολογίες

Ανοιγόμενο, Συρόμενο, Πτυσσόμενο, Σταθερό

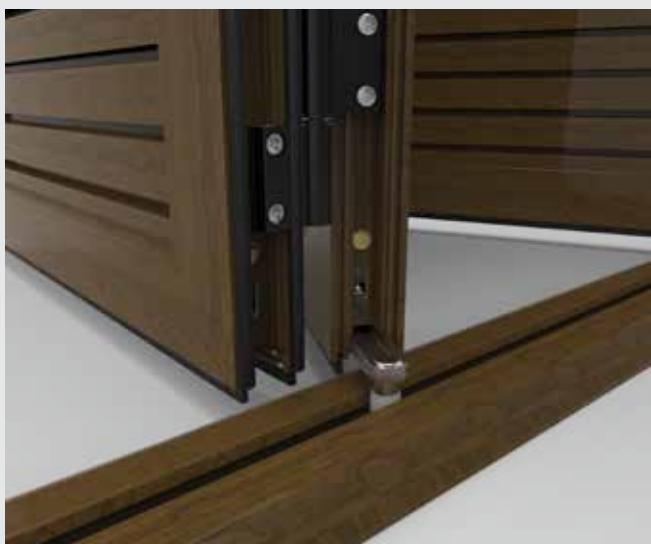

Κάτω ράουλο-οδηγός για ομαλή κίνηση

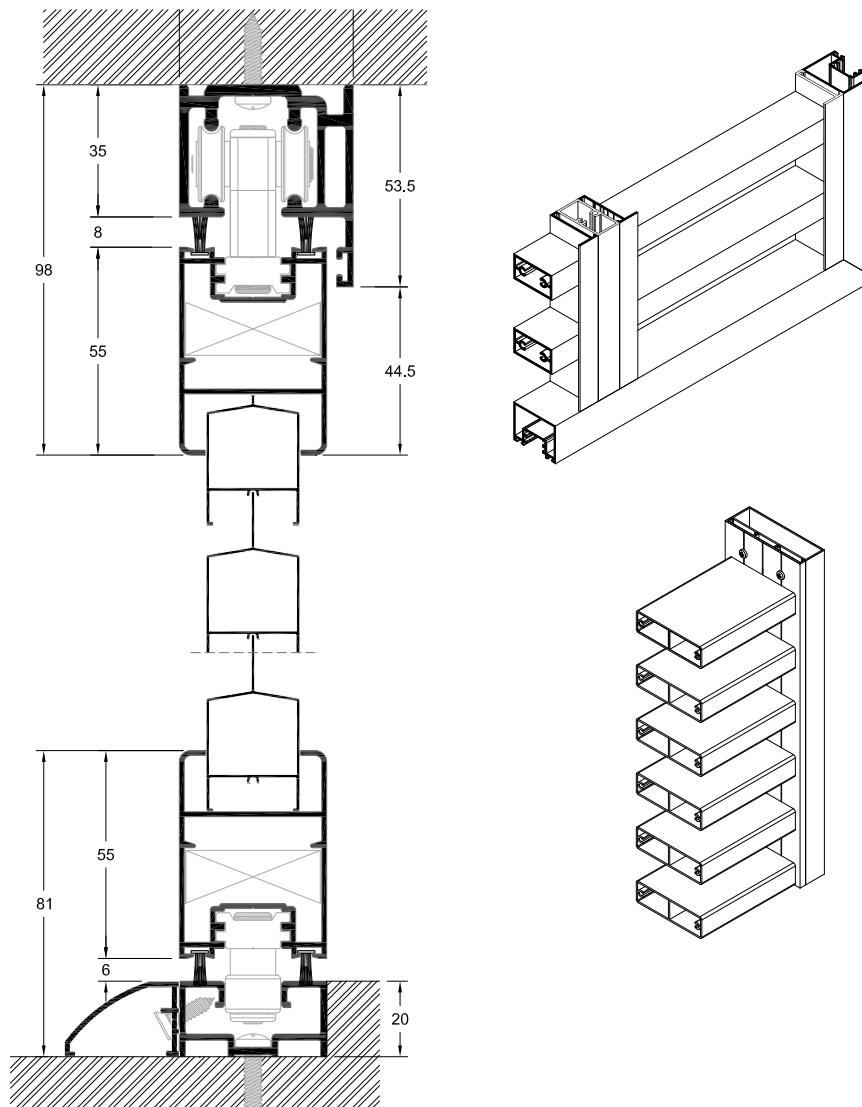

ΤΥΠΟΛΟΓΙΑ

ΑΝΟΙΓΟΜΕΝΟ

ΣΥΡΟΜΕΝΟ

ΠΤΥΣΣΟΜΕΝΟ

ΣΤΑΘΕΡΟ

ΔΙΑΣΤΑΣΕΙΣ ΣΥΣΤΗΜΑΤΟΣ

ΕΛΑΧΙΣΤΟ ΒΑΘΟΣ ΚΑΣΑΣ mm	39	39	46	39
ΕΛΑΧΙΣΤΟ ΥΨΟΣ ΟΨΗΣ mm	88	81	81	56.6

ΔΙΑΣΤΑΣΕΙΣ ΚΑΤΑΣΚΕΥΗΣ

ΠΛΑΤΟΣ ΦΥΛΛΟΥ mm	250-750	250-1300	300-750	230-1300
ΥΨΟΣ ΦΥΛΛΟΥ mm	250-2200	250-2200	300-2200	250-2200
ΜΕΓΙΣΤΗ ΔΙΑΣΤΑΣΗ ΦΥΛΛΟΥ mm (Π x Υ)	650x2200	1100x2200	550x2200	1100x2200
ΜΕΓΙΣΤΟ ΒΑΡΟΣ ΦΥΛΛΟΥ Kg	80	80	30	N/A



SH3400

Σύστημα Σκίασης

Ιδανική λύση για την ηλιοπροστασία και τον ελεγχόμενο φυσικό φωτισμό κτιρίων.



Ταυτότητα

Οι ειδικού σχεδιασμού περσίδες έχουν την δυνατότητα να τοποθετηθούν είτε οριζόντια είτε κάθετα, με δυνατότητα κίνησης ή σταθερές, παρέχοντας τη δυνατότητα επιλογής ανάλογα με τις ανάγκες κατασκευής και τις τρέχουσες αρχιτεκτονικές τάσεις.

Χαρακτηριστικό του γνώρισμα και ανταγωνιστικό του πλεονέκτημα είναι ότι το κενό μεταξύ σκελετού και περσίδας είναι μόλις 10 mm ικανοποιώντας απόλυτα κάθε απαίτηση για ελαχιστοποίηση της ηλιακής ακτινοβολίας.

Χαρακτηριστικά & πλεονεκτήματα

- Πληθώρα επιλογών από διάφορα πλάτη περσίδων.
- Περσίδες με Σταθερή ή και Ρυθμιζόμενη κλίση.
- Κατασκευή σε Οριζόντια ή και Κάθετη διάταξη.
- Ευκολία τόσο στην τοποθέτηση όσο και στην συναρμολόγηση και αποσυναρμολόγηση.
- Συνεργασία με το σύστημα υαλοπετάσματος EW50 Standard και Structural της ALUMINCO.



Πτερύγιο ελλειπτικού σχεδιασμού ρυθμιζόμενης κλίσης

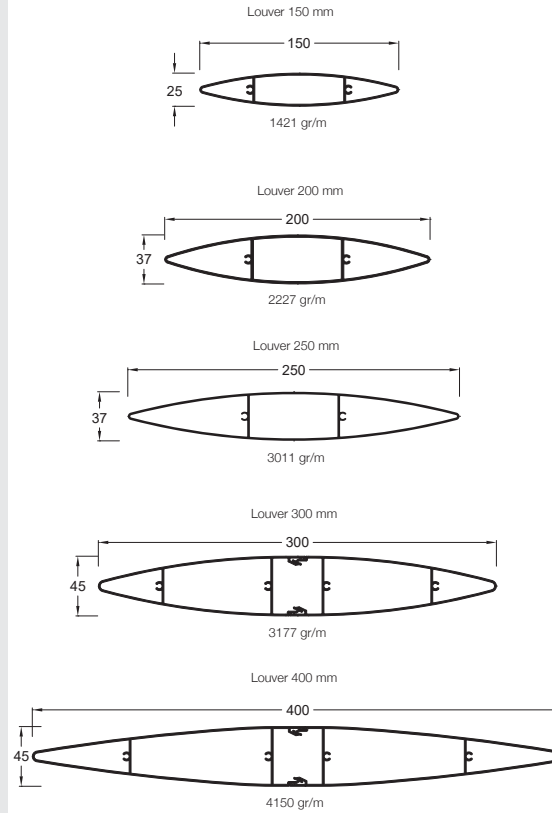

ΤΥΠΟΛΟΓΙΕΣ

ΚΙΝΗΤΕΣ ΠΕΡΣΙΔΕΣ

ΣΤΑΘΕΡΕΣ ΠΕΡΣΙΔΕΣ

ΚΑΘΕΤΕΣ ΠΕΡΣΙΔΕΣ

ΟΡΙΖΟΝΤΙΕΣ ΠΕΡΣΙΔΕΣ

ΣΤΑΘΕΡΕΣ ΚΑΙ ΚΙΝΗΤΕΣ ΠΕΡΣΙΔΕΣ ΜΕ ΣΥΣΤΗΜΑ ΥΑΛΟΠΕΤΑΣΜΑΤΟΣ EW50 STANDARD

ΣΤΑΘΕΡΕΣ ΚΑΙ ΚΙΝΗΤΕΣ ΠΕΡΣΙΔΕΣ ΜΕ ΣΥΣΤΗΜΑ ΥΑΛΟΠΕΤΑΣΜΑΤΟΣ EW50 STRUCTURAL

ΔΙΑΣΤΑΣΕΙΣ ΣΥΣΤΗΜΑΤΟΣ

ΟΨΗ ΠΕΡΣΙΔΑΣ mm	37/45
ΒΑΘΟΣ ΠΕΡΣΙΔΑΣ mm	150-400
ΒΑΡΟΣ ΠΕΡΣΙΔΩΝ Kgr/m	1.42-5.29

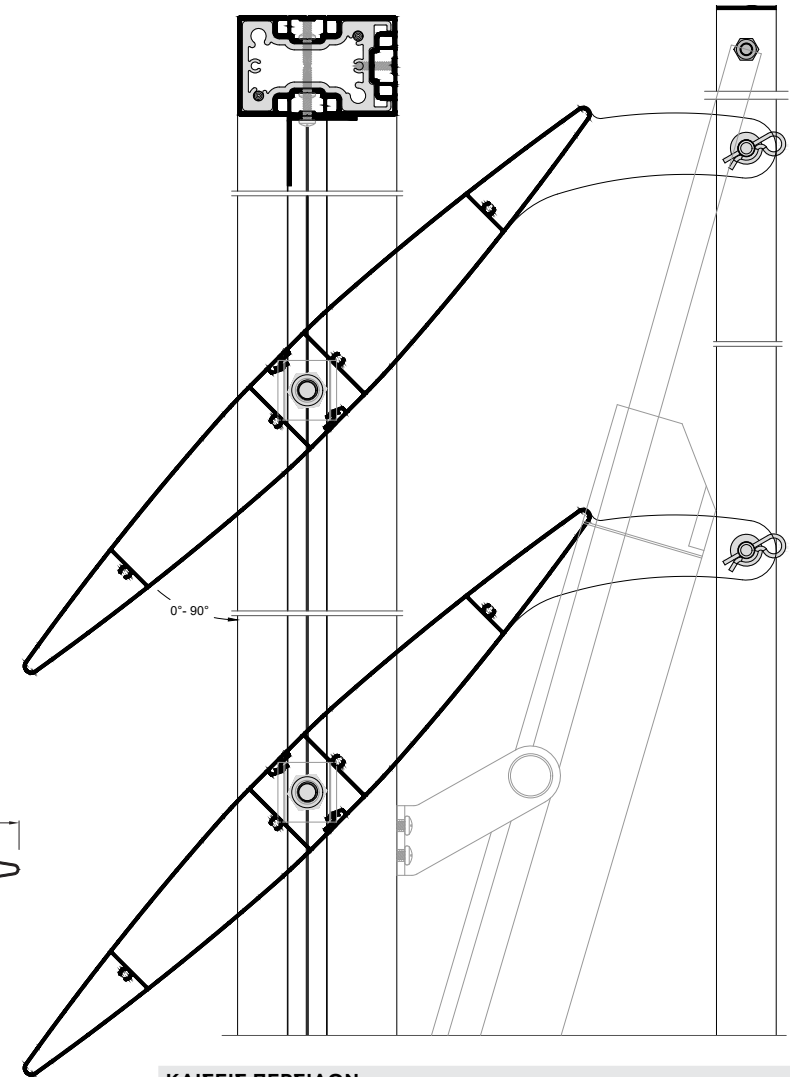

ΚΛΙΣΕΙΣ ΠΕΡΣΙΔΩΝ

ΣΤΑΘΕΡΕΣ ΠΕΡΣΙΔΕΣ: 0°-15°-30°-45°-60°

ΚΙΝΗΤΕΣ ΠΕΡΣΙΔΕΣ: ΕΥΡΟΣ ΚΙΝΗΣΗΣ ΜΟΤΕΡ 0°-110°

ΔΙΑΣΤΑΣΕΙΣ ΚΑΤΑΣΚΕΥΗΣ

ΑΝΟΙΓΜΑ (ΜΗΚΟΣ ΠΕΡΣΙΔΑΣ) mm 500-3500

ΕΠΙΔΟΣΕΙΣ (ΥΠΟΛΟΓΙΣΤΙΚΕΣ)

ΠΕΡΣΙΔΑ 200 mm ΑΝΤΟΧΗ ΣΕ ΑΝΕΜΟΠΙΕΣΗ 1 ΚΝ/Μ²

ΕΩΣ ΤΟ ΜΗΚΟΣ 2300 mm ΥΠΟ ΚΛΙΣΗ 90°

ΠΕΡΣΙΔΑ 200 mm ΑΝΤΟΧΗ ΣΕ ΑΝΕΜΟΠΙΕΣΗ 1 ΚΝ/Μ²

ΕΩΣ ΤΟ ΜΗΚΟΣ 2800 mm ΥΠΟ ΚΛΙΣΗ 45°

ΠΕΡΣΙΔΑ 300 mm ΑΝΤΟΧΗ ΣΕ ΑΝΕΜΟΠΙΕΣΗ 1 ΚΝ/Μ²

ΕΩΣ ΤΟ ΜΗΚΟΣ 2800 mm ΥΠΟ ΚΛΙΣΗ 90°

ΠΕΡΣΙΔΑ 300 mm ΑΝΤΟΧΗ ΣΕ ΑΝΕΜΟΠΙΕΣΗ 1 ΚΝ/Μ²

ΕΩΣ ΤΟ ΜΗΚΟΣ 3400 mm ΥΠΟ ΚΛΙΣΗ 45°



EW50

Σύστημα Υαλοπετάσματος
Απεριόριστη ελευθερία και
αναβαθμισμένη αισθητική που
επιτρέπει τη μέγιστη διαφάνεια
και λειτουργικότητα.

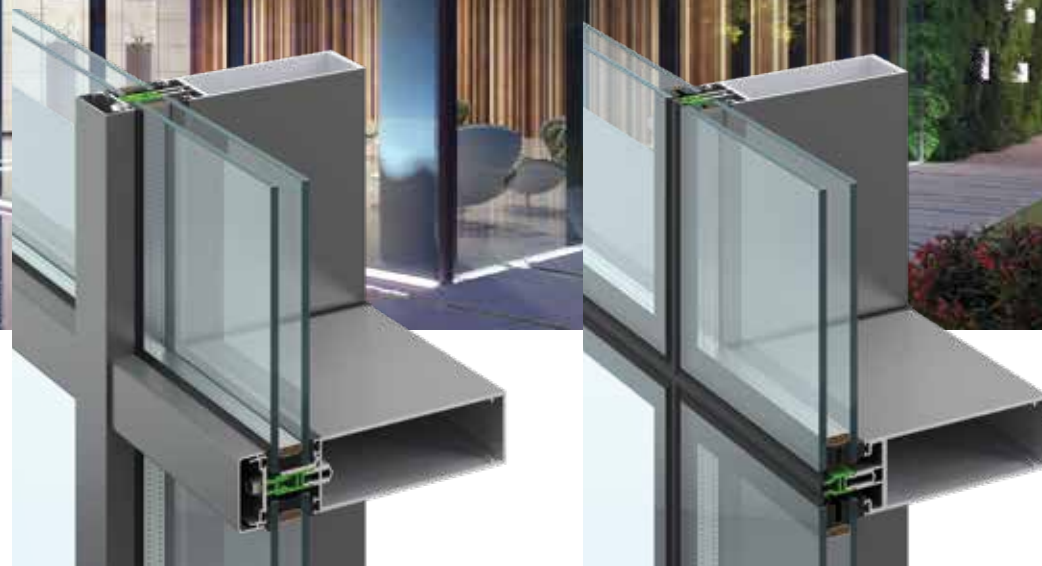

Ταυτότητα

Τα υαλοπετάσματα είναι κατασκευές υψηλού αρχιτεκτονικού ενδιαφέροντος που χρησιμοποιούνται κυρίως σε επαγγελματικά κτίρια καλύπτοντας μικρές ή μεγάλες επιφάνειες.

Για αυτή την προϊοντική κατηγορία, η ALUMINCO προφέρει το ολοκληρωμένο σύστημα EW50 όπου οι πολύ καλές μηχανικές ιδιότητες του, έχουν εξασφαλίσει σημαντικά και πολύπλοκα έργα.

Οι εργονομικές ιδιότητες του συστήματος χαρακτηρίζουν την μοναδικότητα και ευελιξία του ενώ προσφέρει εξαιρετική αισθητική και λειτουργικότητα αφού είναι σχεδιασμένο βάση των υψηλότερων αρχιτεκτονικών και μηχανικών απαιτήσεων.

Το EW50 περιλαμβάνει πληθώρα κατασκευαστικών λύσεων και συνεργάζεται απόλυτα με όλα τα συστήματα σκίασης.

Χαρακτηριστικά & πλεονεκτήματα

Το EW50 διακρίνεται σε τρεις τύπους:

Standard

- Η διαχρονική λύση του κλασικού υαλοπετάσματος για στιβαρές και απαιτητικές κατασκευές με εμφανείς κανάβους και πολλαπλές λύσεις σε διακοσμητικά καπάκια.

Structural

- Η απόλυτη λύση για υαλοπετάσματα κάλυψης κτιρίων, η οποία αποκρύπτει την ενεργή συμμετοχή αλουμινίου από την εξωτερική του όψη.

Linear

- Ο αρμονικός συνδυασμός των Standard & Structural κατασκευαστικών λύσεων δημιουργεί ένα γραμμικά αισθητικό αποτέλεσμα για λυτές αρχιτεκτονικές εφαρμογές.
- Υψηλός βαθμός λειτουργικότητας
- Συνεργασία με θύρες και παράθυρα των σειρών D75 / D90 / W450 & W4750.

Τυπολογίες

Standard and Structural

Σταθερά, Σταθερά με προβαλλόμενα παράθυρα, Σταθερά με παράλληλα προβαλλόμενα παράθυρα, Σταθερά με ανοιγόμενα παράθυρα, Σταθερά με ανοιγόμενα-ανακλινόμενα παράθυρα, Σταθερά με είσοδο, Γωνιακή κατασκευή μέσα/έξω

Linear

Σταθερά, Γωνιακή κατασκευή μέσα/έξω

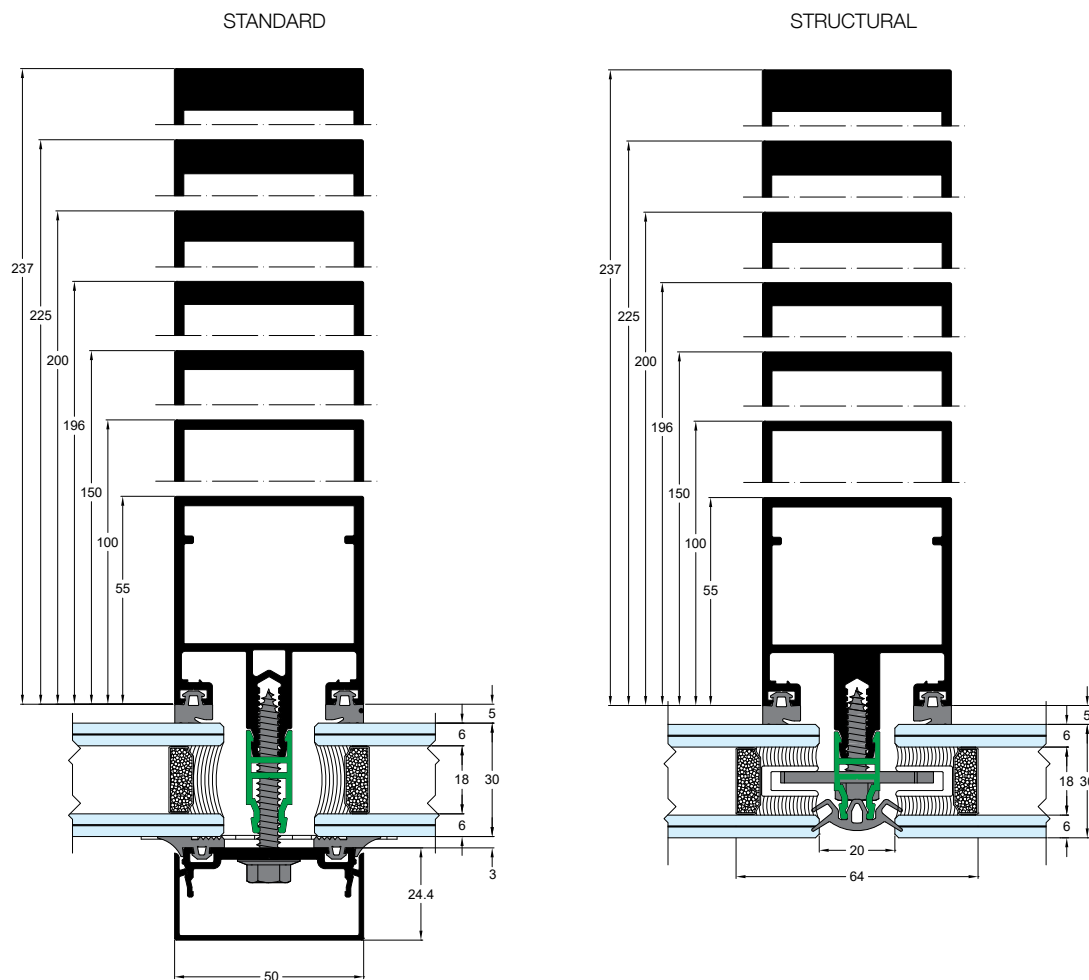

ΤΥΠΟΣ

STANDARD

STRUCTURAL

LINEAR

ΔΙΑΣΤΑΣΕΙΣ

ΠΛΑΤΟΣ ΚΟΛΩΝΑΣ/ΤΡΑΒΕΡΣΑΣ mm	50	50	50
ΒΑΘΟΣ ΚΟΛΩΝΑΣ/ΤΡΑΒΕΡΣΑΣ mm	16-237	16-237	16-237
ΠΑΧΟΣ ΥΑΛΩΣΗΣ mm	6-52	30 ή 32	30 ή 32

ΠΙΣΤΟΠΟΙΗΤΙΚΑ/ΕΠΙΔΟΣΕΙΣ

ΑΕΡΟΔΙΑΠΕΡΑΤΟΤΗΤΑ EN 12207	Class A4
ΥΔΑΤΟΣΤΕΓΑΝΟΤΗΤΑ EN 12208	Class RE 1200
ΑΝΤΟΧΗ ΣΕ ΑΝΕΜΟΠΙΕΣΗ UNI EN 12179	Design load: 2000 Pa (203 Kg/m ²) Increased load: 3000 Pa (304 Kg/m ²)

STUDIO LAB

EXCEPTIONAL
SOUND
PERFORMANCE
SOLUTION

EW50 SP

Σύστημα Υαλοπετάσματος
Υψηλή ηχομονωτική απόδοση.



Ταυτότητα

Το EW50 SP είναι ένα θερμομονωτικό σύστημα υαλοπετασμάτων της ALUMINCO το οποίο ενσωματώνει μοναδικά χαρακτηριστικά, προσφέροντας τη δυνατότητα δημιουργίας ανθεκτικών κατασκευών υψηλής ακουστικής άνεσης.

Το σύστημα αποτελείται από κατακόρυφες και οριζόντιες διατομές, με εμφανές πλάτος κολώνας και τραβέρσας 50mm συγκράτηση υαλοπινάκων με διατομή-πλάκα πίεσεως και εξωτερικό ορατό διακοσμητικό καπάκι. Τα ενισχυμένα προφίλ, η γέμιση του πυρήνα με πετροβάμβακα, τα ειδικά μονωτικά υλικά και τα ελαστικά EPDM θωρακίζουν το σύστημα με επιπλέον στρώματα μόνωσης προσφέροντας τη μέγιστη θερμική και ακουστική μόνωση.

Το σύστημα προσφέρει τη δυνατότητα ενσωμάτωσης τριπλών υαλοπινάκων. Επιπλέον, η δυνατότητα ενσωμάτωσης πλαισίων ανοίγματος μπορεί να επιτευχθεί από τις σειρές θυρών και παραθύρων της ALUMINCO με λειτουργικότητα, ομοιογένεια και κατασκευαστική απλότητα.

Το σύστημα ALUMINCO EW50 SP είναι καλά εξοπλισμένο για να ανταποκρίνεται στις υψηλότερες αρχιτεκτονικές απαιτήσεις, ιδανικό για κατασκευές υαλοπετασμάτων σε κτίρια γραφείων, εμπορικά κέντρα, τράπεζες, ξενοδοχεία κ.α.

Χαρακτηριστικά & πλεονεκτήματα

- Εξαιρετική ηχομόνωση
- Βέλτιστη θερμομόνωση
- Υψηλός βαθμός λειτουργικότητας
- Λύσεις τριπλής ή διπλής υάλωσης

Τυπολογίες

Standard

Σταθερά, Γωνιακή κατασκευή μέσα/έξω

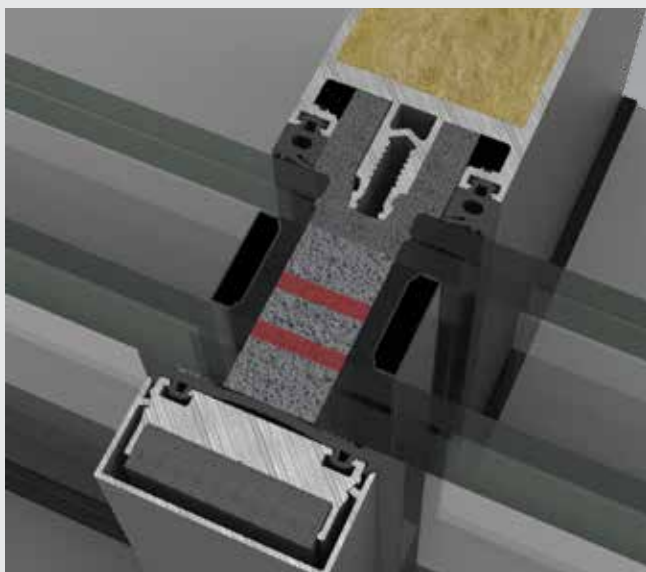

SOUND PERFORMANCE

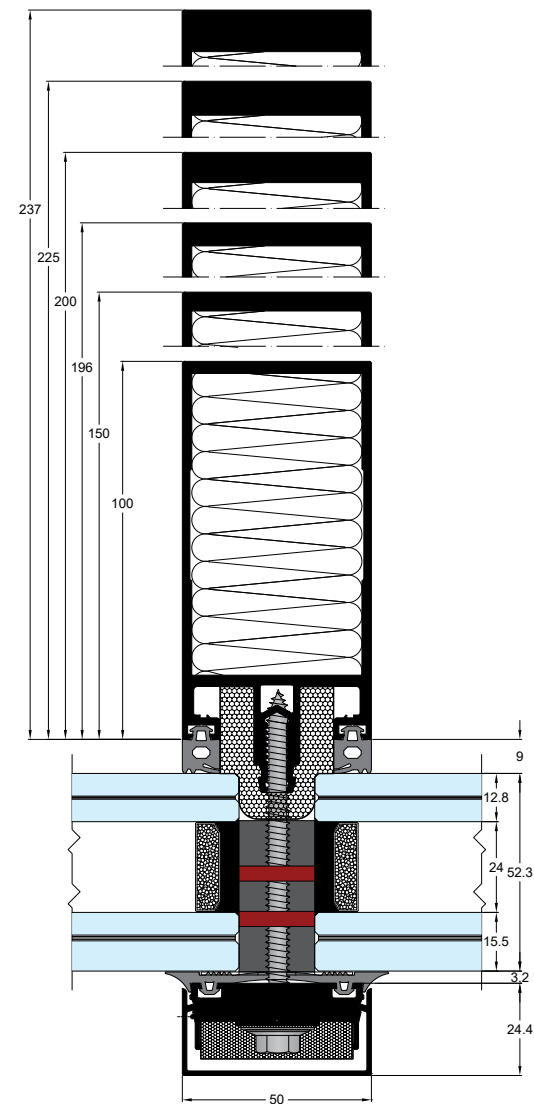

ΤΕΧΝΙΚΑ ΧΑΡΑΚΤΗΡΙΣΤΙΚΑ

ΕΜΦΑΝΕΣ ΠΛΑΤΟΣ ΣΥΣΤΗΜΑΤΟΣ	50 mm
ΒΑΘΟΣ ΚΟΛΩΝΑΣ	50-237 mm
ΒΑΘΟΣ ΤΡΑΒΕΡΣΑΣ	150 mm
ΠΑΧΟΣ ΥΑΛΩΣΗΣ	12-64 mm
ΜΕΓΙΣΤΗ ΡΟΠΗ ΑΔΡΑΝΕΙΑΣ ΚΟΛΩΝΑΣ	$I_x=1881 \text{ cm}^4$ $I_y=83 \text{ cm}^4$
ΜΕΓΙΣΤΗ ΡΟΠΗ ΑΔΡΑΝΕΙΑΣ ΤΡΑΒΕΡΣΑΣ	$I_x=322 \text{ cm}^4$ $I_y=44 \text{ cm}^4$

ΠΙΣΤΟΠΟΙΗΤΙΚΑ/ΕΠΙΔΟΣΕΙΣ

ΑΕΡΟΔΙΑΠΕΡΑΤΟΤΗΤΑ EN 12152 & 12207	Class A4
ΥΔΑΤΟΣΤΕΓΑΝΟΤΗΤΑ EN 12208	Class RE1200
ΑΝΤΟΧΗ ΣΕ ΑΝΕΜΟΠΙΕΣΗ EN 12210 Design load:	2000 Pa (203 Kgr/m ²)
Increased load:	3000 Pa (304 Kgr/m ²)
ΗΧΟΜΕΙΩΣΗ R_w (C;Ctr) ISO 10140-2	52 (-3;-7) dB
ΘΕΡΜΟΠΕΡΑΤΟΤΗΤΑ EN ISO 12412-2	1.64 W/m ² K



WALL & DECO

Σύγχρονες Λύσεις Επένδυσης Τοιχοποιίας
Αισθητική και ενεργειακή αναβάθμιση κτηρίων.

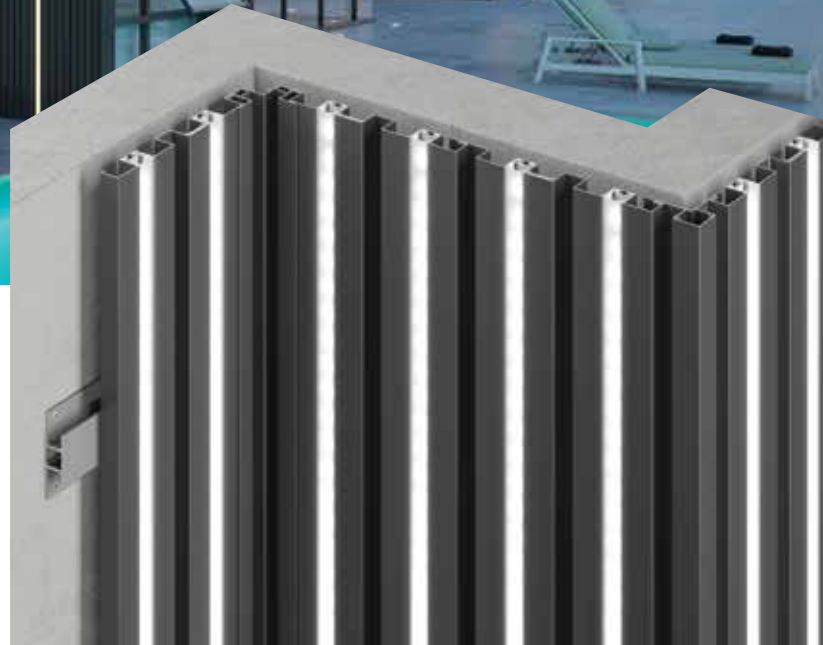

Ταυτότητα

Το Wall & Deco είναι η πρόταση της ALUMINCO για ιδιαίτερα μοντέρνες κατασκευές επένδυσης τοιχοποιίας. Είναι ένα ελαφρύ σύστημα, που παρέχει κάλυψη μεγάλων επιφανειών, εφαρμόζεται τόσο στο εξωτερικό όσο και στο εσωτερικό των κτιρίων, ενισχύοντας τη συνολική αισθητική και αναβαθμίζοντας τα ενεργειακά επίπεδα.

Οι ταινίες φωτισμού LED ενσωματώνονται ιδανικά στα προφίλ αλουμινίου, επιτρέποντας ατελείωτη δημιουργική προσαρμογή.

Χαρακτηριστικά & πλεονεκτήματα

- Σχεδιασμένο για να ανταποκρίνεται στη νέα Αρχιτεκτονική τάση.
- Παρέχει ποικιλία σχεδίων σε τυπολογίες, εφαρμογές, χρώματα, υφές.
- Παρέχει τη δυνατότητα για εγκατάσταση λωρίδων φωτισμού LED.
- Εύκολη κατασκευή, συναρμολόγηση, γρήγορη και ακριβής τοποθέτηση σε τοιχοποιία.
- Η τοποθέτηση των προφίλ σε κάθε τυπολογία επιτυγχάνεται με κρυφές συνδεσμολογίες (π.χ. κρυφές βίδες εγκατάστασης, μη ορατή βάση στήριξης).
- Κοινός τρόπος συναρμογής των προφίλ δημιουργώντας εναλλακτικές προτάσεις σχημάτων αναβαθμίζοντας το αισθητικό αποτέλεσμα.
- Επιτρέπει σύνθετες τεχνικές εφαρμογές, δηλαδή συνδυασμούς με υαλοπετάσματα, παράθυρα, πόρτες εισόδου, κ.α.
- Δυνατότητα εφαρμογής σε τοίχο, οροφή, πόρτα, εσωτερικά χωρίσματα, γκαραζόπορτες, και αυλόπορτες.
- Κατάλληλο για μεγάλες επιφάνειες επαγγελματικών, εμπορικών κτιρίων, γραφείων, και μοντέρνων κατοικιών.
- Αντοχή στη διάβρωση, χάρη στην ανθεκτικότητα του αλουμινίου και των επιφανειακών του κατεργασιών.

Εξωτερική εμφάνιση - σχέδια

Πέντε προτάσεις προφίλ και οι συνδυασμοί τους

WD-2001 / WD-2020 / WD-2030 / WD-2040 / WD-2050

Τυπολογίες

Τυπολογίες οριζόντιας / κάθετης στερέωσης - τοποθέτησης των προφίλ

Συνδυασμός μεταξύ των προφίλ

Δυνατότητα ενσωμάτωσης LED φωτισμού

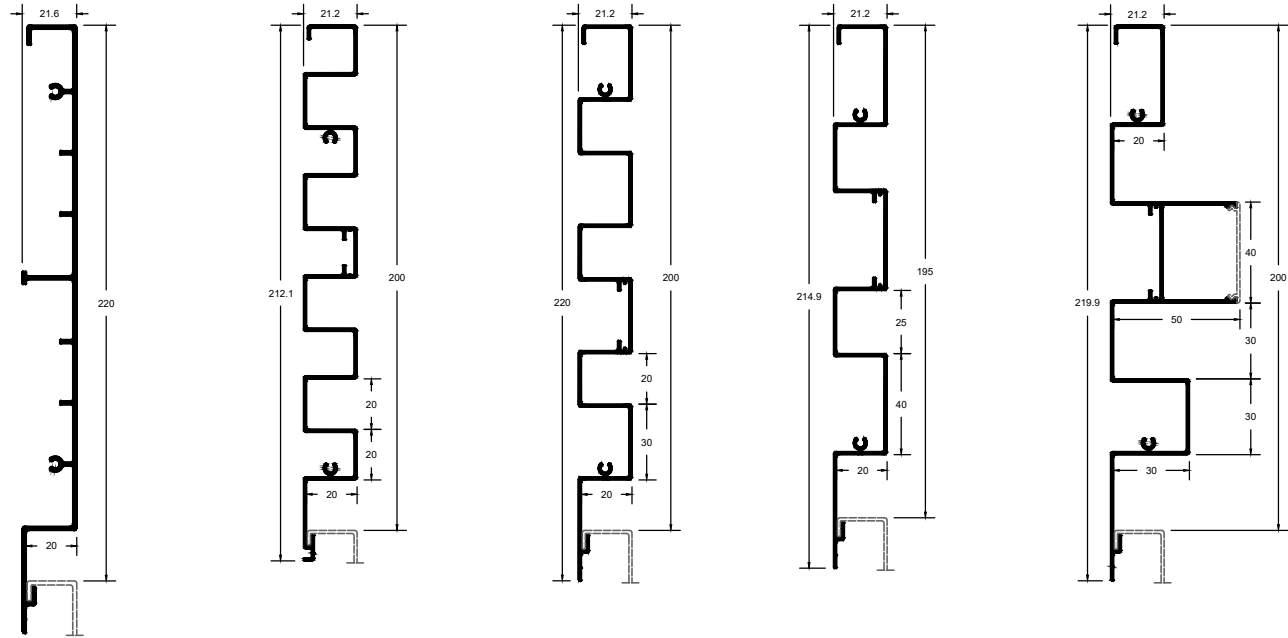

TECHNICAL CHARACTERISTICS

ΒΑΘΟΣ ΠΡΟΦΙΛ	20-50 MM
ΟΡΑΤΟ ΠΛΑΤΟΣ ΟΨΗΣ ΠΡΟΦΙΛ	20 / 30 / 40 / 200 MM
ΟΡΑΤΟ ΚΕΝΟ ΟΨΗΣ	20 / 25 / 30 MM

ΠΙΣΤΟΠΟΙΗΤΙΚΑ/ΕΠΙΔΟΣΕΙΣ

ΗΧΟΜΕΙΩΣΗ Rw (C;Ctr) ISO 10140-2	40 (-2;-6) dB
----------------------------------	---------------



ΣΥΣΤΗΜΑΤΑ ΚΑΓΚΕΛΩΝ

Η καινοτομία στα συστήματα κάγκελων είναι γραμμένη με κεφαλαία γράμματα στη γενετική κληρονομιά της ALUMINCO.

Τρανταχτή απόδειξη τα θρυλικά χυτά κάγκελα που πρωτοκυκλοφόρησαν την δεκαετία του 1980 και με τα ανατρεπτικά σχέδια τους κατάφεραν να προσφέρουν, πρωτόγνωρη για την εποχή λύση σε κάθε αρχιτεκτονική και κατασκευαστική ανάγκη.

Σήμερα, οι πολυάριθμες πρωτότυπες προϊόντικές λύσεις, που χαρακτηρίζονται από minimal σχεδιασμό, εξαιρετική στιβαρότητα και βελτιωμένα επίπεδα ασφάλειας, ενσαρκώνουν τέλεια εκείνο το πρωτοποριακό πνεύμα και το πάθος για καινοτομία, που αποτελούν πρωταρχικές αξίες της φιλοσοφίας **We are a part of tomorrow!**

Ο σύγχρονος και εμπνευσμένος σχεδιασμός τους αντανακλά τις τάσεις και απαιτήσεις της εποχής για περισσότερη ασφάλεια, σωστή λειτουργικότητα, υψηλή τεχνολογία και αισθητική ποιότητα.

Όποιο προϊόν και να επιλέξετε, επιβεβαιώνεται ανεπιτήδευτα η συμβίωση της καινοτομίας, της εργονομίας, της οικολογίας και των νέων αντιλήψεων γύρω από τον αρχιτεκτονικό σχεδιασμό.

Ανακαλύψτε μοναδικές επιλογές, Fusion Line - Crystal line - Classic line - F50 Anodized line, σε συστήματα κάγκελων με έντονη προσωπικότητα που υπερέχουν σε όλους τους τομείς.





FUSION LINE

Railing Solutions

Διαχρονική κομψότητα
και αξιόπιστη ασφάλεια
σε απόλυτη σοροροπία.

Στη μεγάλη οικογένεια των κάγκελων της ALUMINCO έρχεται να προστεθεί η σειρά Fusion Line. Η καινούργια σειρά πήρε το όνομά της από την ιδιότητά της να συνδυάζει με αρμονία αλλά και φαντασία το γυαλί με το αλουμίνιο σε αναρίθμητους συνδυασμούς, ενώ την ίδια στιγμή να παραμένει απείριτη, προσιτά πολυτελής και ιδιαίτερα όμορφη.

Στη νέα αυτή σειρά ανήκουν οι εξής τύποι:
ORBIT, ELXIS, SYNTHESIS

Η σειρά Fusion Line βελτιώνει δραματικά τις πιο σημαντικές πτυχές της εμπειρίας που προσφέρουν τα κάγκελα. Εισάγει προηγμένα και στιβαρά προφίλ για επιπλέον αντοχή, μοναδικό σχεδιασμό για εντυπωσιακή εμφάνιση και την καλύτερη απόδοση που έχουμε δει ποτέ σε ένα σύστημα κάγκελων.



Σημεία αναφοράς

Μινιμαλιστικός Σχεδιασμός

Χάρη στην εξαιρετική απλότητα και τον μινιμαλ χαρακτήρα της, η σειρά Fusion λειτουργεί πραγματικά πολύ καλά ως ένα οπτικό στοιχείο.

Αξιόπιστη ασφάλεια

Όλα τα κάγκελα της σειράς Fusion line συμπεριφέρονται εξαιρετικά καλά, παρέχοντας μέγιστη ασφάλεια και προστασία.

Εύκολη & Γρήγορη Εγκατάσταση

Τα κάγκελα της σειράς Fusion line έχουν σχεδιαστεί για να προσφέρουν τα οφέλη μιας γρήγορης και εύκολης εγκατάστασης σε όλα τα στάδια της τοποθέτησης τους.

Τρεις τύποι.

Απεριόριστες δυνατότητες

Οι τύποι Orbit, Elxis και Synthesis αναμειγνύουν το αλουμίνιο και το γυαλί μαζί σε πολυάριθμους μοναδικούς συνδυασμούς.

Πιστοποιημένο & Εγκεκριμένο

Η σειρά Fusion έχει πιστοποιηθεί από αξιόλογα εργαστήρια δοκιμών για να ανταποκρίνεται και να υπερβαίνει τα πρότυπα ποιότητας, ασφάλειας και απόδοσης.

intertek



Η σειρά Orbit προσφέρει το ασυναγώνιστο πλεονέκτημα της πρωτότυπης σχεδίασης για στιβαρές αρχιτεκτονικές λύσεις κάγκελων, μοντέρνας γραμμής και υψηλής ασφάλειας. Μεταξύ άλλων, υποστηρίζει ειδικές εφαρμογές διαχωριστικού ξενοδοχείων, που ξεχωρίζουν για την αισθητική και την λειτουργικότητα τους.





Η σειρά Elxis διαθέτει μοντέρνα σχεδίαση που αναδεικνύει την απλότητα των γραμμών, ιδανικό για χώρους με minimal design. Προσφέρει πρωτότυπες λύσεις για μεγάλου μεγέθους ανοίγματα υαλοπίνακα ενώ ανταποκρίνεται εξαιρετικά στις υψηλές προδιαγραφές κατασκευών για απαιτητικά έργα.





Η σειρά Synthesis χαρακτηρίζεται για την μοντέρνα αισθητική και την αστείρευτη ποικιλία από συνδυασμούς προφίλ. Η ευκολία και ευελιξία στην κατασκευή αποτελεί σημείο αναφοράς καθώς το 80% της κατασκευαστικής εργασίας των κάγκελων δύναται να υλοποιηθεί εντός του εργοστασίου.

Crystaline[®]

railing system

Crystal line

Διαφάνεια που
ξεπερνά τις
ανθρώπινες
προσδοκίες

Οι ανάγκες του σύγχρονου ανθρώπου για περισσότερη διαφάνεια, φωτεινότητα και αισθητική ικανοποιούνται στο μέγιστο βαθμό από την πρόταση της ALUMINCO στην κατηγορία του γυάλινου κάγκελου. Το Crystal line ξεχωρίζει για την μοναδική του σχεδίαση, την λειτουργικότητα και την ασφάλεια προσφέροντας καινοτομίες που έχουν σχεδιαστεί με γνώμονα τις πραγματικές σύγχρονες ανάγκες. Προσφέρεται σε 3 βασικούς τύπους επιδαπέδιο, ενδοδαπέδιο και πλευρικό σε δάπεδο ή στηθαίο, με πολυάριθμες εξατομικευμένες επιλογές. Διατίθεται σε όλες τις αποχρώσεις ανοδίωσης και ηλεκτροστατικής βαφής με τη δυνατότητα επιλογής κουपाστής διαφόρων σχημάτων. Η απόλυτη αίσθηση ελευθερίας απαντάται με μοναδικό τρόπο από το Crystal line, η ιδανική λύση για μπαλκόνια, σκάλες και περιφράξεις κτιρίων με υψηλές αρχιτεκτονικές απαιτήσεις.

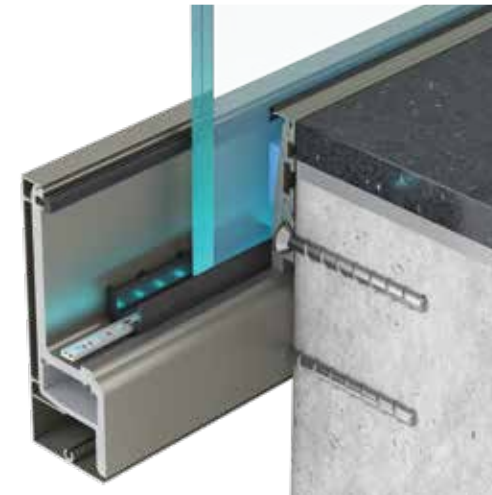

ΣΥΣΤΗΜΑ	ΣΤΗΡΙΞΗ			ΠΑΧΟΣ ΥΑΛΩΣΗΣ ¹	ΦΟΡΤΙΣΗ	ΠΕΔΙΑ ΕΦΑΡΜΟΓΗΣ ²			ΔΟΚΙΜΑΣΜΕΝΟ & ΕΓΚΕΚΡΙΜΕΝΟ					
	Επιδαπέδια	Πλάγια	Ενδοδαπέδια			Ιδιωτική	Εμπορική	Δημόσια	IFT Rosenheim	BBRI	FTL	Instituto Giordano	Intertek	CSTB
A LINE	■			17.52 mm	≤ 1 kN/m	■	■		■			■		
A10 LINE	■			10.76 mm	≤ 0.5 kN/m	■			■					
C2 LINE	■			17.52 / 21.52 mm	≤ 1 kN/m	■	■		■		■	■		
C2U LINE			■	17.52 / 21.52 mm	≤ 1 kN/m	■	■							
DS LINE		■		17.52 / 21.52 mm	≤ 1 kN/m	■	■				■			
L LINE	■	■		17.52 / 21.52 mm	≥ 3 kN/m	■	■	■	■	■			■	■
SLIM LINE HD	■			13.52 / 21.52 mm	≤ 2.5 kN/m	■	■	■	■					■
SLIM LINE	■	■	■	11.52 / 21.52 mm	≤ 1 kN/m	■	■		■					■

1. ΥΑΛΟΠΙΝΑΚΑΣ: Θερμικά επεξεργασμένος με μεμβράνη
2. ΙΔΙΩΤΙΚΗ ΧΡΗΣΗ: Σπίτια κτλ.
ΕΜΠΟΡΙΚΗ ΧΡΗΣΗ: Επαγγελματικοί χώροι, γραφεία κτλ.
ΔΗΜΟΣΙΑ ΧΡΗΣΗ: Δημόσιοι χώροι, Στάδια κτλ.

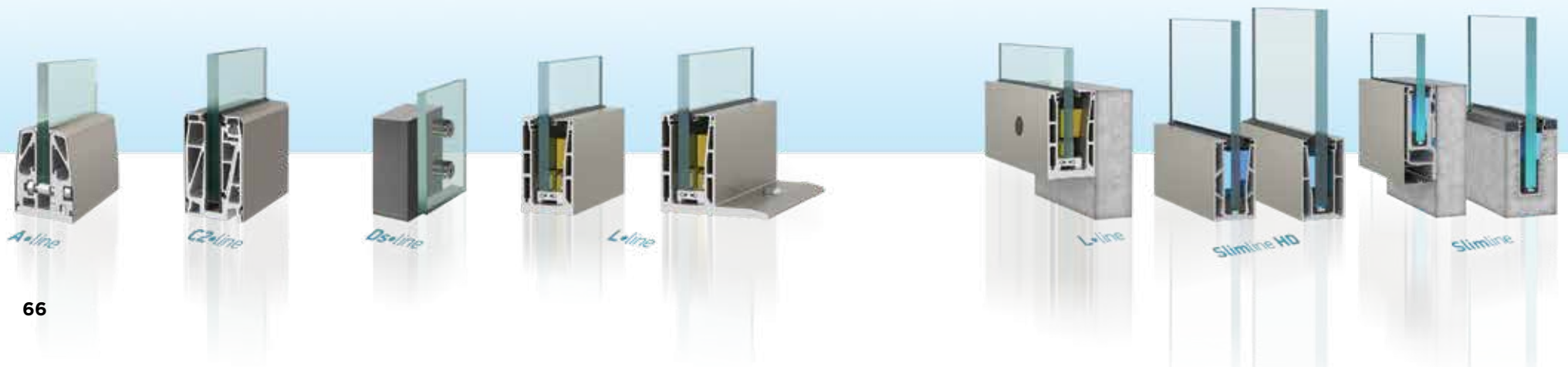

Το πρωτοποριακό σύστημα Crystal line υπογράφει πάνω από 200 σύνθετα έργα σε όλο τον κόσμο, κερδίζει ολοένα έδαφος στην διεθνή αγορά, διεκδικεί και ολοκληρώνει έργα ειδικού βάρους και διακρίνεται μεταξύ άλλων για την πληρότητα των αυστηρότερων απαιτήσεων και προδιαγραφών που απαιτούνται για την υλοποίηση μεγάλων και σύνθετων έργων.

Ζήστε στην απόλυτη ασφάλεια

Η ασφάλεια και η προστασία αποτελούν θεμελιώδεις προτεραιότητες κατά την διαδικασία σχεδιασμού και ανάπτυξης των κάγκελων Crystal line. Πληθώρα πιστοποιήσεων από διεθνώς αναγνωρισμένα ιδρύματα εξασφαλίζουν τη μέγιστη ασφάλεια των χρηστών.

Μεταξύ αυτών είναι:

- Intertek (ΗΠΑ)
- FTL (Florida, ΗΠΑ)
- IFT Rosenheim (Γερμανία)
- BBRI (Βέλγιο)
- Istituto Giordano (Ιταλία)
- CSTB (Γαλλία)

intertek



ISTITUTO
GIORDANO



bbri.be

CSTB

Τα κάγκελα Crystal line έχουν πιστοποιηθεί στη λειτουργία τους, σε αντοχή υπό στατικό φορτίο έως 3 KN/m γραμμικό φορτίο, καλύπτοντας έτσι τις απαιτήσεις των κανονισμών σε οικίες, γραφεία, στάδια, εμπορικά κέντρα, και γενικότερα δημόσιους χώρους με υψηλή επισκεψιμότητα.

Slim line

ΑΡΧΙΤΕΚΤΟΝΙΚΑ
ΣΥΣΤΗΜΑΤΑ

ΣΥΣΤΗΜΑΤΑ
ΚΑΓΚΕΛΩΝ

ΣΥΣΤΗΜΑΤΑ
ΕΞΩΤΕΡΙΚΟΥ ΧΩΡΟΥ

ΠΟΡΤΕΣ
ΠΑΝΕΛ

ΒΑΣΕΙΣ
ΦΩΤΟΒΟΛΤΑΪΚΩΝ

ΒΙΟΜΗΧΑΝΙΚΕΣ
ΕΦΑΡΜΟΓΕΣ

ΔΡΑΣΤΗΡΙΟΤΗΤΕΣ
& ΥΠΗΡΕΣΙΕΣ

Classic line

Αυθεντικές χυτές
γραμμές χωρίς
περιορισμούς

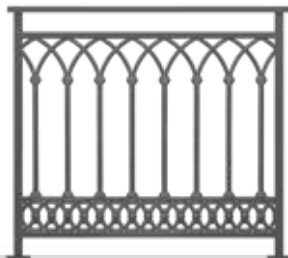
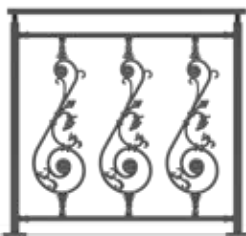

Με απεριόριστες δυνατότητες εξατομίκευσης, τα κλασικά κάγκελά της ALUMINCO προτείνουν πολυάριθμους συνδυασμούς για εξωτερικούς χώρους προσδίδοντας ένα γοητευτικό αποτέλεσμα.

Διατίθενται σε πολύ μεγάλη ποικιλία από παραδοσιακά και μοντέρνα σχέδια και σε απεριόριστες χρωματικές παραλλαγές ενώ είναι κατασκευασμένα από μακράς διάρκειας κράμα αλουμινίου και προφίλ με αντιδιαβρωτικές ιδιότητες. Διακρίνονται για την αντοχή τους στο χρόνο χωρίς ιδιαίτερη συντήρηση ενώ συνοδεύονται από πληθώρα εξαρτημάτων, προσφέροντας λύσεις για πολλαπλές κατασκευές, με ιδιαίτερη ευκολία στην τοποθέτηση καθώς και με μέγιστη προστασία κατά της διάβρωσης.

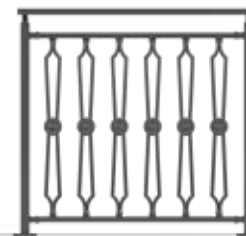



CLASSIC LINE

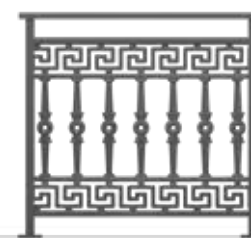
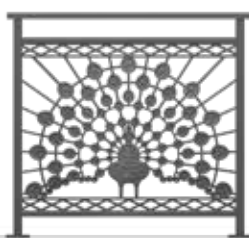

F50

Άγρια γοητεία που ξεπερνά τα όρια της φαντασίας

Είκοσι διαφορετικοί τύποι συνδυάζουν απόλυτα τις στιβαρές φόρμες και τις επιθετικές αναλογίες των προφίλ σε ένα μοναδικά αντισυμβατικό και ταυτόχρονα μοντέρνο σύστημα κάγκελου. Το σύστημα F50 Anodized line στηρίζεται σε μια απλή σχεδιαστική και κατασκευαστική αντίληψη: σε ένα σωληνωτό σύστημα από ανοδιωμένο ή ηλεκτροστατικά βαμμένο αλουμίνιο, που δένεται με ένα χαρακτηριστικό περίτεχνο τρόπο με συνδετήριους συνδέσμους και στηρίγματα, δημιουργώντας ένα αέρινο, υψηλής αισθητικής σύνολο.

Τα μεταλλικά του στοιχεία συνδυάζονται αρμονικά μεταξύ τους και δημιουργούν ένα εξαιρετικά όμορφο και ομοιογενές σύνολο. Μπορούν επίσης να συνδυαστούν με συμπαγή πολυκαρμπονικά φύλλα ή κρύσταλλο, προσφέροντας έτσι μοναδικές δυνατότητες αρχιτεκτονικών εφαρμογών. Οι εφαρμογές του συστήματος F50 Anodized line είναι πάρα πολλές και προσφέρουν μοναδικές λύσεις σε εσωτερικούς και εξωτερικούς χώρους, για μπαλκόνια, εσωτερικές και εξωτερικές σκάλες, περιφράξεις πισινών και δημόσιων χώρων.



F50
RAILING SYSTEM



ΑΡΧΙΤΕΚΤΟΝΙΚΑ
ΣΥΣΤΗΜΑΤΑ

ΣΥΣΤΗΜΑΤΑ
ΚΑΤΕΛΩΝ

ΣΥΣΤΗΜΑΤΑ
ΕΣΩΤΕΡΙΚΟΥ ΧΩΡΟΥ

ΠΟΡΤΕΣ
ΠΑΝΕΛ

ΒΑΣΕΙΣ
ΦΩΤΟΒΟΛΤΑΪΚΩΝ

ΒΙΟΜΗΧΑΝΙΚΕΣ
ΕΦΑΡΜΟΓΕΣ

ΔΡΑΣΤΗΡΙΟΤΗΤΕΣ
& ΥΠΗΡΕΣΙΕΣ

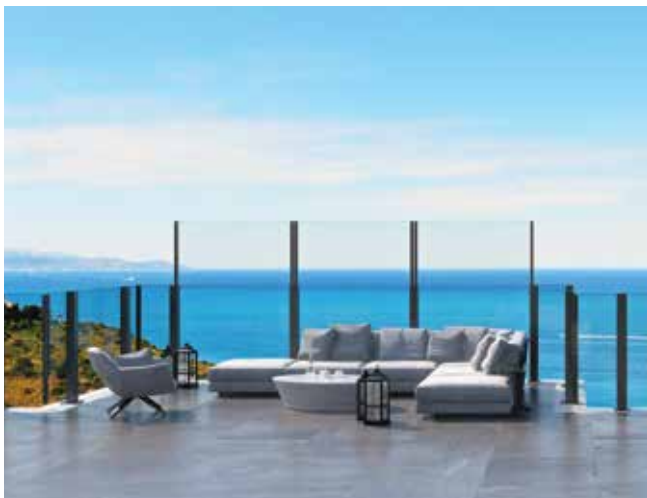

ΣΥΣΤΗΜΑΤΑ ΕΞΩΤΕΡΙΚΟΥ ΧΩΡΟΥ

Συστήματα εξωτερικού χώρου όπως ανεμοφράκτες, πέργκολες, αίθρια, στέγαστρα εισόδων, αυλόπορτες, αυλόγυροι, φωτιστικά και έπιπλα κήπου, σε ευρεία γκάμα μοντέλων και σχεδίων, προσφέρουν ολοκληρωμένες λύσεις στο σύγχρονο αρχιτεκτονικό σχεδιασμό κατοικιών και επαγγελματικών χώρων.

Σχεδιασμένα να συνδυάζονται σε αρμονία με το φυσικό περιβάλλον, προσφέρουν πρακτικές και πολύ λειτουργικές λύσεις, προστασία από τον ήλιο και τον άνεμο, ασφάλεια και ιδιωτικότητα για κάθε ανοικτό χώρο, ιδανικά σε οικιστικούς ή εμπορικούς χώρους όπως κήπους σπιτιού, καφετέριες, εστιατόρια και ξενοδοχειακές μονάδες.

Όλα τα προϊόντα είναι γεμάτα από σχεδιαστικές πινελιές και απεριόριστες χρωματικές παραλλαγές που αναδεικνύουν την εξωτερική τους εμφάνιση και παραπέμπουν στα δυναμικά χαρακτηριστικά τους όπως ασυμβίβαστη λειτουργικότητα, κορυφαία ποιότητα και ανθεκτικότητα στο χρόνο, χωρίς ιδιαίτερες απαιτήσεις συντήρησης.

Επιλογές χωρίς όρια που συνδυάζουν την αισθητική με την ποιότητα κατασκευής θα σας εμπνεύσουν. Ταιριάξτε αυτό που αντανακλά στο προσωπικό σας γούστο και τον δικό σας τρόπο ζωής.

OPEN AIR

Εξαιρετική δημιουργία από γυαλί και αλουμίνιο.

Το σύστημα Open Air αποτελεί ένα τεχνολογικό επίτευγμα παγκόσμιας απήχησης που προκαλεί με τις καινοτομίες του και προσφέρει την απόλυτη απάντηση σε επαγγελματικούς εξωτερικούς χώρους όπως εστιατόρια, καφετέριες, ξενοδοχεία κ.α. Μια μοναδική καινοτομία, κατοχυρωμένη* και διαθέσιμη αποκλειστικά από την ALUMINCO, όπου το κινούμενο τμήμα του συστήματος προσαρμόζεται με μια μόνο κίνηση ανάλογα με τις επιθυμίες μας αλλά και τις επικρατούσες καιρικές συνθήκες.

Το σύστημα Open Air προσφέρεται σε τρεις εκδόσεις OA 1600, OA 1800, OA 2000 με βάση το ύψος και κάθε τύπος είναι διαθέσιμος σε πέντε διαφορετικά πλάτη 1000 mm, 1200 mm, 1500 mm, 1800 mm και 2000 mm. Επιπρόσθετα, όλες οι εκδόσεις του συστήματος προσφέρονται και για γωνιακές κατασκευές, τόσο εσωτερική όσο και εξωτερική 90°. Πολυάριθμες επιλογές όπως κουπαστή, τραβέρσα, βάση τρόλεϊ, υποστήριξη για έξτρα στεγανοποίηση και επιπρόσθετα προφίλ προσθέτουν προστιθέμενη αξία προσφέροντας πλήρη ικανοποίηση του πελάτη μέχρι και την τελευταία λεπτομέρεια. Κάθε μοντέλο του συστήματος Open Air είναι καρπός ειδικευμένης χειροποίητης εργασίας, σπάνιας στο χώρο των κατασκευών. Όλες οι εκδόσεις φέρουν το ειδικά σχεδιασμένο λογότυπο τονίζοντας ακόμα περισσότερο την κουλτούρα της αριστείας και χαρίζοντας στον τελικό χρήστη μια ξεχωριστή εμπειρία. Μια εμπειρία έτσι όπως δεν την έχει ξαναζήσει!

* Αριθμός Ελληνικής πατέντας: 1008916
Αριθμός Ευρωπαϊκής πατέντας: 3359757
Αριθμός πατέντας Ηνωμένων Πολιτειών: US 11,203,874 B2



Open air
PLUS

Open air
ULTRA+

Open air

by ALUMINCO



Εξαιρετικά Κομψό

Το λιγότερο ορατό πλαίσιο αλουμινίου προσδίδει minimal χαρακτήρα και αισθητική, ενώ η αρμονική ενσωμάτωση των υαλοπινάκων απελευθερώνει το μέγιστο του φυσικού φωτός στο εσωτερικό περιβάλλον.

Εύκολο στη χρήση

Κάθε μοντέλο της σειράς Open Air μπορεί να ανυψώνεται και να χαμηλώνει με μία απλή κίνηση. Είναι σχεδιασμένα για εύκολο και ευέλικτο χειρισμό.

Ελαφρύ & Στιβαρό

Το πλαίσιο κάθε μοντέλου της σειράς Open Air είναι εξ ολοκλήρου κατασκευασμένο από αλουμίνιο, εξοπλισμένο με γυαλί ασφαλείας, θερμικά επεξεργασμένο στο σταθερό μέρος και triplex στο κινούμενο τμήμα. Τα μοντέλα Open Air παρουσιάζουν αποδεδειγμένα εξαιρετική αντοχή σε εξωτερική πίεση.

Μοναδική Προστασία

Όλα τα μοντέλα της σειράς Open Air συμπεριφέρονται εξαιρετικά καλά σε υπαίθριους χώρους παρέχοντας χρομείωση και υψηλή προστασία από όλες τις καιρικές συνθήκες.

Εύκολη Εγκατάσταση

Τα μοντέλα Open Air είναι προσεκτικά σχεδιασμένα για να βοηθούν τον εγκαταστάτη να απολαμβάνει τα οφέλη μιας γρήγορης και εύκολης εγκατάστασης σε όλα τα στάδια από τη μεταφορά έως και την τοποθέτησή τους.

Πιστοποιημένο & Εγκεκριμένο

Το σύστημα Open Air έχει πιστοποιηθεί από αξιόλογα εργαστήρια δοκιμών για να ανταποκρίνεται και να υπερβαίνει τα πρότυπα ποιότητας, ασφάλειας και απόδοσης.



intertek



Open air E-MOTION

Το Open Air E-MOTION αποτελεί την ηλεκτροκίνητη έκδοση της σειράς Open Air, το οποίο λειτουργεί τόσο έξυπνα και ελεγχόμενα, διαμορφώνοντας εξωτερικούς χώρους που ανταποκρίνονται στους σύγχρονους ρυθμούς της ζωής μας, στις ανάγκες και τις επιθυμίες μας. Το Open Air E-MOTION προσαρμόζεται σε κάθε περιβάλλον, εντυπωσιάζει με τις αναλογίες του και μετατρέπει ένα συνηθισμένο χώρο σε απολαυστική εμπειρία.



Open air

FIXED

Open air
Glass Wall

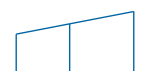

Η σειρά Fixed προσφέρει απεριόριστες δυνατότητες και ολοκληρωμένες λύσεις, οι οποίες καλύπτουν κάθε ανάγκη σε επίπεδο αισθητικής και λειτουργικότητας.

- Μοναδική συλλογή σταθερών τυπολογιών για τον εξοπλισμό κάθε επαγγελματικού χώρου και της κατοικίας.
- Πολυάριθμες τυπολογίες και συνθέσεις, με τζάμι, με ραμποτέ και τζάμι, σε οβάλ ή ευθεία γραμμή, σας προσφέρει απεριόριστες δυνατότητες.
- Διατίθεται σε μια σειρά παραλλαγών μήκους, ύψους και σχεδίων.
- Ταχύτητα και ευκολία στην κατασκευή και την τοποθέτηση.
- Δυνατότητα αποτύπωσης του λογοτύπου σας ή ενός προμηθευτή/ χορηγού πάνω στους υαλοπίνακες.
- Προσφέρονται σε ένα ευρύ φάσμα από χρωματικές επιλογές (RAL, ανοδίαση και αποχρώσεις απομίμησης ξύλου).

Το σύστημα Glass Wall είναι διαθέσιμο σε 6 βασικούς τύπους - OA 1000, OA 1100, OA 1200, OA 1600, OA 1800, OA 2000 - βάσει παραμέτρου ύψους και κάθε είδος διατίθεται σε 5 διαφορετικά μήκη - 1000 mm, 1200 mm, 1500 mm, 1800 mm, 2000 mm. Το σύστημα γυαλίνου ανεμοφράκτη είναι επίσης διαθέσιμο, κατόπιν αιτήσεως, σε εξατομικευμένα προσαρμοσμένα μήκη ανά 5 mm μεταξύ 1000-2000 mm





OUTDOOR *living*

ΠΕΡΓΚΟΛΕΣ

Συστήματα πέργκολας σε μοντέρνα και παραδοσιακή γραμμή, εξασφαλίζουν την απόλυτη ρύθμιση σκίασης και προστασία από την ηλιακή ακτινοβολία ενώ προσφέρουν μοναδική αισθητική και ενεργειακή αναβάθμιση.

Συνδυάζονται σε αρμονία με το φυσικό περιβάλλον και σας προσφέρουν πρακτικές και πολύ λειτουργικές λύσεις για κάθε ανοικτό χώρο όπως κατοικίες, ξενοδοχειακές μονάδες, εστιατόρια και καφετέριες για όλες τις εποχές του χρόνου.



ΑΡΧΙΤΕΚΤΟΝΙΚΑ
ΣΥΣΤΗΜΑΤΑ

ΣΥΣΤΗΜΑΤΑ
ΚΑΤ'ΕΛΛΟΝ

ΣΥΣΤΗΜΑΤΑ
ΕΞΩΤΕΡΙΚΟΥ ΧΩΡΟΥ

ΠΟΡΤΕΣ
ΠΑΝΕΛ

ΒΑΣΕΙΣ
ΦΩΤΟΒΟΛΤΑΪΚΩΝ

ΒΙΟΜΗΧΑΝΙΚΕΣ
ΕΦΑΡΜΟΓΕΣ

ΔΡΑΣΤΗΡΙΟΤΗΤΕΣ
& ΥΠΗΡΕΣΙΕΣ



OUTDOOR *living*

ΑΥΛΟΠΟΡΤΕΣ & ΑΥΛΟΓΥΡΟΙ

Οι αυλόπορτες και οι αυλόγυροι είναι προϊόντα που προσφέρουν λύσεις για κάθε τύπο κατασκευής και δημιουργούν ένα πραγματικό στολίδι στην είσοδο της κατοικίας.

Διαθέτουν μοντέρνα αισθητική ταυτότητα με λιτές και ίσιες γραμμές που ξεχωρίζουν, ισορροπώντας τέλεια μεταξύ κομψότητας και λειτουργικότητας. Σχεδιασμένα για να απλοποιούν τη ζωή, με έμφαση στη λεπτομέρεια, αποτελούν την ιδανική λύση για την σύγχρονη κατοικία και για κτίρια με απαιτητικές προδιαγραφές.

Διατίθενται σε πολλά σχέδια και ακόμη περισσότερους συνδυασμούς, σε απεριόριστες χρωματικές παραλλαγές, ενώ παρουσιάζουν ευκολία στη συναρμολόγηση και την τοποθέτηση, χωρίς να χρειάζονται συστηματική συντήρηση.



ΑΡΧΙΤΕΚΤΟΝΙΚΑ
ΣΥΣΤΗΜΑΤΑ

ΣΥΣΤΗΜΑΤΑ
ΚΑΤ'ΕΛΛΟΝ

ΣΥΣΤΗΜΑΤΑ
ΕΞΩΤΕΡΙΚΟΥ ΧΩΡΟΥ

ΠΟΡΤΕΣ
ΠΑΝΕΛ

ΒΑΣΕΙΣ
ΦΩΤΟΒΟΛΤΑΪΚΩΝ

ΒΙΟΜΗΧΑΝΙΚΕΣ
ΕΦΑΡΜΟΓΕΣ

ΔΡΑΣΤΗΡΙΟΤΗΤΕΣ
& ΥΠΗΡΕΣΙΕΣ



ΠΟΡΤΕΣ ΠΑΝΕΛ

Διαχρονικά πάνελ θυρών από παραδοσιακά πρεσαριστά, σύγχρονα κλασικά, παντογραφικά Inox και η μοντέρνα σειρά EISSODOS suite διατίθενται σε αμέτρητες επιλογές και προσφέρουν υψηλό αισθητικό αποτέλεσμα με έμφαση στη ποιότητα και την ανθεκτικότητα.

Τα πάνελ της ALUMINCO κατασκευάζονται εξ' ολοκλήρου από αλουμίνιο, από φύλλα αλουμινίου υψηλής ποιότητας και προδιαγραφών, με διακοσμητικά μέρη από χυτό αλουμίνιο, επιτυγχάνοντας μεγάλη αντοχή στο χρόνο.

Συνδυάζουν τον άριστο τρόπο κατασκευής και τον ευέλικτο σχεδιασμό με τα πλέον σύγχρονα υλικά, όπως χυτό γυαλί (fussed glazing) με ανοξειδωτο μέταλλο (inox) και αλουμίνιο, χρωματιστά γυαλιά, τεχντροπίες vitro και καΐτιών σε χρωματισμούς χρυσό, inox και λευκό.

Διατίθενται σε πολλά πρωτοποριακά σχέδια και χρωματισμούς, καθώς και σε πολλές αποχρώσεις απομίμησης ξύλου πολλαπλασιάζοντας τις δυνατότητες εξατομίκευσης ώστε να υπερκαλύπτουν όλες τις αισθητικές και κατασκευαστικές απαιτήσεις.

Με τις ανάγκες του τελικού χρήστη να μεταβάλλονται συνεχώς, τα πάνελ αλουμινίου της ALUMINCO ισορροπούν τις διαθέσεις, ξεχωρίζοντας για την μοναδική διαχρονικότητά τους.

HDS **ULTRA**
PLUS

ΠΑΝΕΛ ΑΛΟΥΜΙΝΙΟΥ

Τα πάνελ αλουμινίου προσφέρονται σε πολλαπλές σχεδιαστικές προτάσεις και σε ένα ευρύ φάσμα από υλικά και χρώματα που διεγείρουν την προσοχή.

Όλες οι σειρές κατασκευάζονται από φύλλα αλουμινίου υψηλής ποιότητας και σύμφωνα με τις αυστηρότερες προδιαγραφές, προκειμένου να διατηρείται η ανθεκτικότητα και η αντοχή τους στο χρόνο.

Οι υψηλές τεχνικές επιδόσεις στα πάνελ αλουμινίου της ALUMINCO, επιτυγχάνονται με την χρήση του πρωτοποριακού υλικού HDS Ultra Plus, όπου χάρη στην εξαιρετική του συμπεριφορά προσφέρει αυξημένη μείωση του θορύβου, συνδυάζοντας εξίσου την ποιότητα με την ασυναγώνιστη λειτουργικότητα.

Τα πάνελ διατίθενται σε πληθώρα διαστάσεων αλλά προσφέρουν και τη δυνατότητα να κοπούν στις επιθυμητές διαστάσεις.



EISSODOS SUITE

Η πόρτα μιας κατοικίας, ενός γραφείου ή οποιοδήποτε άλλου κτιρίου, αποτελεί τη πρώτη εμπειρία που εντυπώνεται στη μνήμη ενός επισκέπτη αλλά ταυτόχρονα ικανοποιεί και τις πιο βαθιές, υποσυνείδητες επιθυμίες του ιδιοκτήτη της.

Η νέα σειρά πάνελ αλουμινίου EISSODOS SUITE της ALUMINCO είναι ένα σύγχρονο και μοναδικό αριστούργημα. Εντυπωσιάζει με ένα ευρύ φάσμα σχεδίων, χρωμάτων και διακοσμητικών επιλογών συνδυάζοντας απόλυτα την αγάπη του κλασικού με την γοητεία του σύγχρονου.

Οι λεπτές γραμμές, η συμμετρία, η αξία των υλικών και ο τέλειος σχεδιασμός προκαλούν τον ενθουσιασμό σε επαγγελματίες και ικανοποιούν απόλυτα τους τελικούς χρήστες.





ΣΥΣΤΗΜΑΤΑ ΣΤΗΡΙΞΗΣ ΦΩΤΟΒΟΛΤΑΪΚΩΝ ΠΛΑΙΣΙΩΝ

Η ALUMINCO A.E., μια από τις κορυφαίες ελληνικές εταιρείες αλουμινίου, στο πλαίσιο της ευρύτερης «πράσινης» στρατηγικής και βιώσιμης ανάπτυξης, πρωτοπορεί στον χώρο των Ανανεώσιμων Πηγών Ενέργειας (ΑΠΕ) με μια πλήρη γκάμα συστημάτων στήριξης φωτοβολταϊκών πλαισίων για φωτοβολταϊκά πάρκα, κεραμοσκεπές, δώματα και βιομηχανικές στέγες.

Τα κύρια πλεονεκτήματα τους είναι η μείωση στον χρόνο εγκατάστασης (έως και 50% με το σύστημα FAST LOCK), η ευκολία στη συναρμολόγηση, η σωστά μελετημένη εφαρμογή τους είτε σε portrait είτε σε landscape διάταξη, από κράματα αλουμινίου υψηλής ανθεκτικότητας σε διάβρωση, με υλικά υψηλής ποιότητας και σε συμμόρφωση με τους Ευρωπαϊκούς και τον ΕΑΚ.

Τα συστήματα στήριξης σχεδιάζονται και παράγονται στις σύγχρονες εγκαταστάσεις της ALUMINCO, στα Οινόφυτα Βοιωτίας και στο Καλοκώρι Θεσσαλονίκης με δυνατότητα άμεσης διάθεσης χωρίς κανένα συμβιβασμό στην ποιότητα.

Ανακαλύψτε τη πλήρη γκάμα των συστημάτων στήριξης Φ/Β Πλαισίων της ALUMINCO, με τη διακριτική ονομασία FAST LOCK, ESTIA, ELECTRA και FAETHON, και μάθετε περισσότερα για τα προηγμένα τεχνικά χαρακτηριστικά τους.

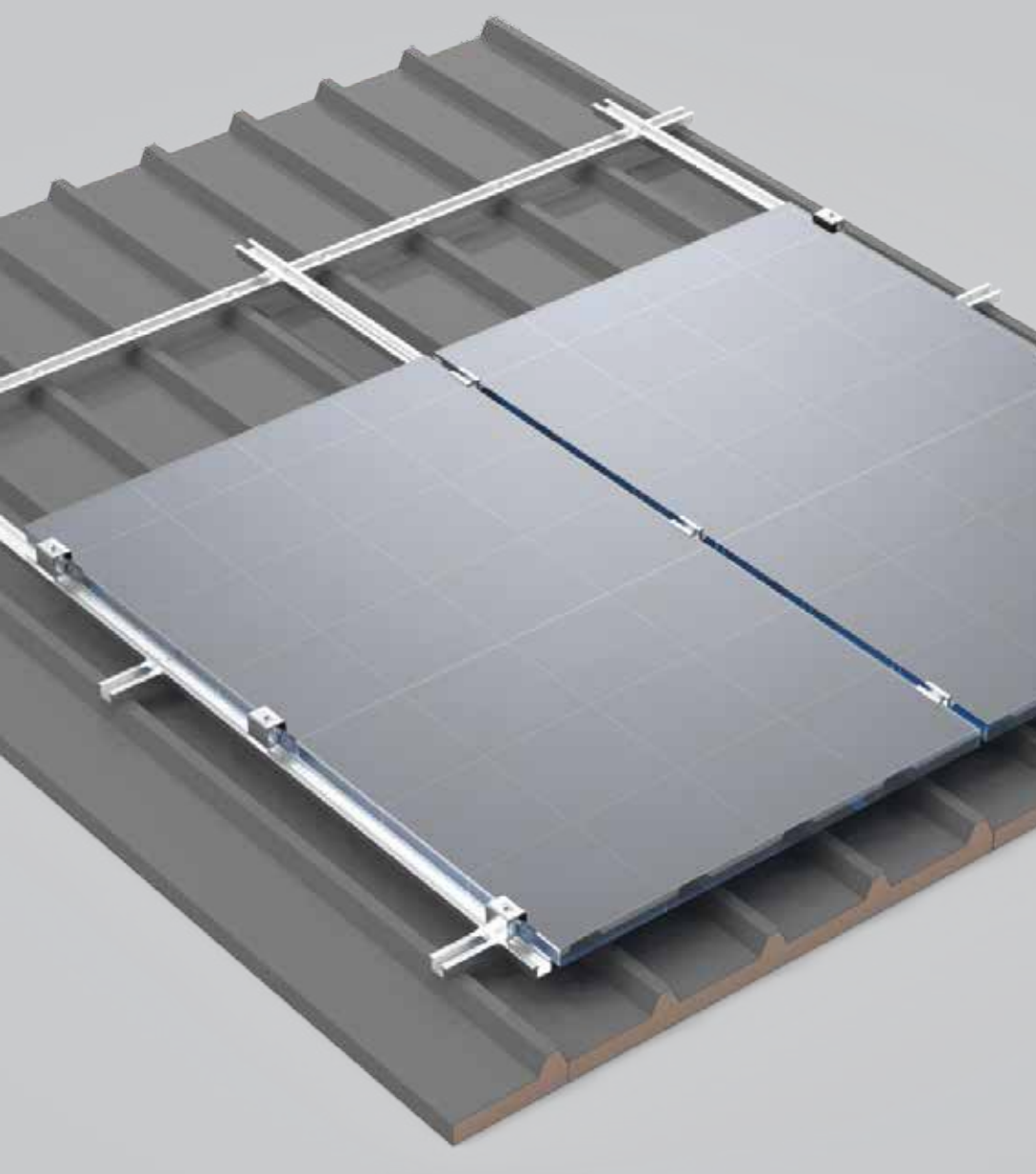

FAST LOCK για βιομηχανικές στέγες

Το σύστημα στήριξης φωτοβολταϊκών πλαισίων σε βιομηχανική στέγη αποτελείται από έναν οδηγό αλουμινίου πάνω στον οποίο τοποθετούνται τα φωτοβολταϊκά πάνελ, και η στήριξη του οδηγού γίνεται με ειδικά σχεδιασμένη αυτοτρυπανόβιδα, είτε και με ειδικό ντιζοστρίφωνο, ανάλογα το είδος του πέλματος στήριξης, και της οριοθέτησης των Φ/Β Πάνελ (Landscape / Portrait).



ESTIA για στέγες με κεραμίδια

Το σύστημα στήριξης φωτοβολταϊκών πλαισίων σε στέγες με κεραμίδια, σε συνδυασμό με τα πρωτοποριακά ειδικού τύπου κεραμίδια Χυτού Αλουμινίου της ALUMINCO, τα οποία είναι κατοχυρωμένα με διεθνή πατέντα ευρεσιτεχνίας, διασφαλίζει την άριστη υδατοστεγανότητα της συνολικής κατασκευής, χωρίς την παραμικρή εισροή υδάτων στο εσωτερικό του σπιτιού.



ELECTRA για επίπεδες οροφές

Το σύστημα έχει μελετηθεί για να πακτωθεί στην οροφή του κτιρίου, είτε να στηριχθεί σε πέδιλα μπετού. Το σύστημα κατασκευάζεται σε σταθερή γωνία κλίσης των πάνελ ως προς το έδαφος στις 30°, με διάταξη των Φ/Β Πάνελ είτε Οριζόντια (Landscape), είτε Κατακόρυφη (Portrait).

FAETHON για πάρκα

Για την κατασκευή των βάσεων από τα προφίλ χρειάζονται μόνο κάθετες κοπές και διατρήσεις χωρίς να απαιτούνται άλλα εξειδικευμένα εργαλεία. Έτσι παρέχεται η δυνατότητα κατασκευής βάσεων σε όλους τους κατασκευαστές ανεξαρτήτως μεγέθους με πολύ χαμηλό κόστος.

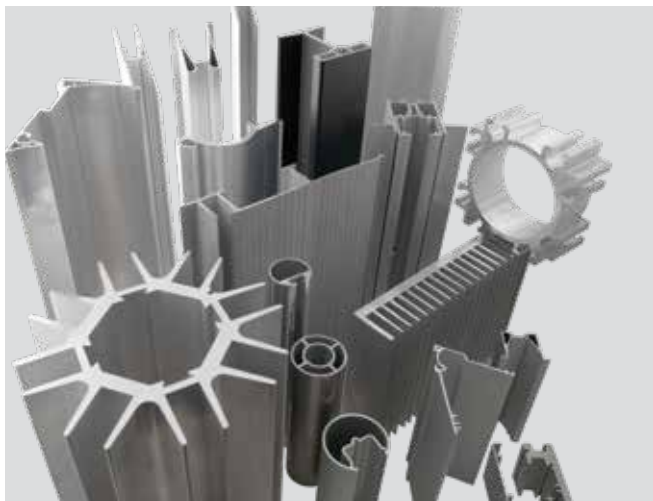

ΒΙΟΜΗΧΑΝΙΚΕΣ ΕΦΑΡΜΟΓΕΣ

Το να είσαι μέρος του αύριο απαιτεί μεγάλες επενδύσεις σε ανθρώπινη τεχνογνωσία και μηχανήματα αιχμής. Αφοσιωμένοι και στις δύο πλευρές, είμαστε σε θέση, μέσω των σύγχρονων εγκαταστάσεων παραγωγής μας, να παράγουμε βιομηχανικά προφίλ αλουμινίου από τα πιο απλά έως τα πιο περίπλοκα, δημιουργώντας καινοτόμες λύσεις και προϊόντα υψηλής ποιότητας για βιομηχανικές εφαρμογές.

Ως κορυφαία, κάθετα ολοκληρωμένη, ευρωπαϊκή βιομηχανία διέλασης αλουμινίου, μπορούμε να ανταποκριθούμε σε όλες τις προτιμήσεις για διέλαση, προσφέροντας ένα ευρύ φάσμα τυπικών προφίλ όπως Καρέ, Λάμες (L), Σωλήνες, Καρέ και Σωλήνες Μασίφ, "Π", Οβαλίνες, Περσίδες, Διακοσμητικά DECO κ.α. ενώ ταυτόχρονα η τεχνογνωσία μας στην παραγωγή αλουμινίου μαζί με τον εξοπλισμό προηγμένης τεχνολογίας διασφαλίζουν το τέλειο αποτέλεσμα σε ειδικά προφίλ σύμφωνα με τις συγκεκριμένες ανάγκες του πελάτη.

Με ισχυρές συνεργασίες σε όλο τον κόσμο, τα προφίλ μας καλύπτουν τις ανάγκες των πελατών μας σε κάθε βιομηχανική δραστηριότητα, όπως:

- Αρχιτεκτονικά Συστήματα
- Σκίαση
- Σκάλες
- Εσωτερικά χωρίσματα γραφείου
- Βιομηχανία Φωτισμού
- Αυτοκινητοβιομηχανία
- Ναυτιλιακή Βιομηχανία
- Ιατρικές Εφαρμογές
- Οδικές μεταφορές
- Κάγκελα

Η ALUMINCO με βάση τη συσσωρευμένη -με τα χρόνια- εμπειρία της, πάντα εστιασμένη στην παγκόσμια αγορά αλουμινίου και τις ανάγκες της, επένδυσε σημαντικούς πόρους στην μονάδα βιομηχανικών προφίλ. Είμαστε καλά εξοπλισμένοι για να εξυπηρετούμε τοπικούς και παγκόσμιους πελάτες - συνεργαζόμενοι ως «Μια Εταιρία».

Οι πλήρως αυτοματοποιημένες μονάδες παραγωγής μας, οι δυνατότητές μας και η δέσμευσή μας για υπεύθυνες επιχειρηματικές και περιβαλλοντικές πρακτικές μας καθιστούν τεχνολογικό συνεργάτη προτίμησης. Έτσι δημιουργούμε εξελιγμένα προϊόντα διέλασης που κατατάσσονται κορυφαία σε κατηγορία και ποιότητα.

Επιπλέον, τα τμήματα R&D και Engineering με τα παραγωγικά units της εταιρίας δεσμεύονται να διαφυλάσσουν την ποιότητα για τα κοινά μας έργα και να προσφέρουμε το καλύτερο.

- Σχεδιασμός και κατασκευή μητρών
- Επεξεργασία επιφανειών, ηλεκτροστατική βαφή & ανοδίωση
- Θερμομόνωση
- Διάτρηση και κατεργασία CNC
- Συσκευασία και διανομή

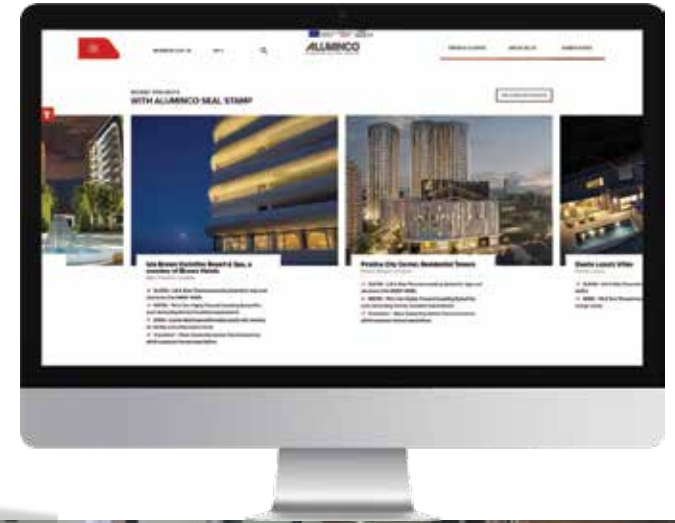
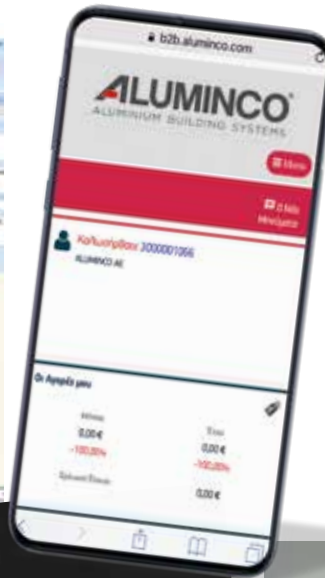

ΔΡΑΣΤΗΡΙΟΤΗΤΕΣ & ΥΠΗΡΕΣΙΕΣ

Μέσα από ένα ευρύτερο πλάνο δραστηριοτήτων και υπηρεσιών, η ALUMINCO προωθεί κάθε συνεργασία με ένα μοναδικό τρόπο με απώτερο σκοπό το αμοιβαίο όφελος.

Έχουμε σχεδιάσει και συνεχώς ανανεώνουμε εξατομικευμένες τεχνικές και εργαλεία μάρκετινγκ, ακούγοντας προσεκτικά τις απαιτήσεις και τις επιθυμίες των συνεργατών μας, ώστε η εξυπηρέτησή τους να αποτελεί μια ξεχωριστή εμπειρία.

Διαθέτουμε όλα τα εργαλεία ενημέρωσης και εξυπηρέτησης, όπως ένα διεθνές δυναμικό site, καταλόγους προδιαγραφής προϊόντων, δείγματα προϊόντων και χρωμάτων, μεγάλο δίκτυο εκθέσεων, έργων και συνεργατών σε όλο τον κόσμο για άμεση πρόσβαση και υποστήριξη.

- Εταιρική ιστοσελίδα: www.aluminco.com
- Ηλεκτρονική πλατφόρμα ενημέρωσης και παραγγελιοληψίας B2B ALUMINCO
- Ολοκληρωμένο λογισμικό FP PRO All in one και υπολογιστικά εργαλεία
- Ηλεκτρονικές περιοδικές ενημερώσεις
- Εκπαιδευτικά τεχνικά σεμινάρια και ημερίδες
- Τεχνικοί κατάλογοι και εγχειρίδια
- Εταιρικά και διαφημιστικά έντυπα
- Κατάλογος έργων "ALUMINCO SELECTIONS"
- Κατάλογος "Transfer of Knowledge, TOK"
- Βίντεο παρουσίασης προϊόντων και βίντεο τεχνικής συναρμολόγησης
- Υποστήριξη σε μεγάλα έργα από τη φάση του σχεδιασμού μέχρι και την υλοποίησή τους
- Πληθώρα συμμετοχών σε τοπικές και διεθνείς εκθέσεις



ΕΡΕΥΝΑ & ΑΝΑΠΤΥΞΗ

Έρευνα και Ανάπτυξη

Η εξέλιξή μας και η πρόοδος είναι ένα επίτευγμα που προέρχεται από την έμπνευση μιας ομάδας ανθρώπων, τον «κτύπο της καρδιάς» της ALUMINCO, καθοδηγώντας τα επόμενα βήματα και την εξέλιξή μας. Αυτή ακριβώς η ομάδα ανθρώπων σχεδιάζει, αναπτύσσει και δοκιμάζει τα συστήματά μας πριν προχωρήσει στην τελική επικύρωση τους σε συνεργασία με διεθνείς αναγνωρισμένους φορείς.

Με γνώμονα την αφοσίωση και τη συνεχή ανάπτυξη, η μέγιστη αξιοποίηση των πόρων μας είναι το κλειδί της επιτυχίας μας. Η φιλοσοφία της εταιρείας μας είναι ότι η καινοτομία είναι ο βασικός παράγοντας για την επιτυχία. Η μέγιστη απόδοση, η αισθητική και η μακροζωία είναι μεταξύ των πρωταρχικών χαρακτηριστικών των συστημάτων μας.

Προκειμένου να συμβαδίζουμε με τις τελευταίες τάσεις και τεχνολογίες, πραγματοποιούνται συχνές εκπαιδευτικές δραστηριότητες και σεμινάρια τόσο για την Ομάδα Έρευνας και Ανάπτυξης όσο και για την Ομάδα Πωλήσεων μας.

Τεχνική Υποστήριξη και Έργα

Όταν πρόκειται για ένα μεγαλύτερο έργο που απαιτεί εμπειρογνώμοσύνη και εκτεταμένη μηχανική, η ALUMINCO στελεχώνεται με μια ομάδα μηχανικών υψηλής ειδίκευσης που είναι σε θέση να πραγματοποιήσει οποιαδήποτε μελέτη και να προσφέρει την απαραίτητη επαγγελματική υποστήριξη στους αρχιτέκτονες και τους κατασκευαστές.

Η ομάδα των μηχανικών μας γνωρίζει τι απαιτείται για να συνδυάσει την αισθητική του σχεδιασμού με τη λειτουργική απόδοση για να παραδώσει ένα έργο που θα αντέξει τη δοκιμασία του χρόνου. Τα συστήματά μας αναβαθμίζονται συνεχώς λαμβάνοντας υπόψη τις ανάγκες και τις προτάσεις των πελατών μας.

Συνεχής ενημέρωση και υποστήριξη, στενή παρακολούθηση, σε βάθος λύσεις και μελέτες, και μια ολοκληρωμένη ευρύτερη γκάμα προϊόντων αποτελούν μερικά από τα ανταγωνιστικά πλεονεκτήματα της εταιρείας.

Κέντρο προηγμένων δοκιμών & βελτιστοποίησης

Στο πλαίσιο της διαδικασίας ανάπτυξης, όλες οι σειρές προϊόντων πιστοποιούνται από αξιόλογους διεθνείς οργανισμούς όπως το UK Laboratory Intertek, το US UL CLEB Test Laboratory και το διαπιστευμένο γερμανικό ινστιτούτο IFT ROSENHEIM, για τα εξαιρετικά χαρακτηριστικά και τις επιδόσεις τους.

Χρησιμοποιούμε αυτή την τεχνολογία για να ελέγξουμε το επίπεδο απόδοσης των συστημάτων μας στα δικά μας εργαστήρια και να υποστηρίξουμε τους συνεργάτες μας με ειδικές δοκιμές για το κάθε έργο.

Το εργαστήριο δοκιμών ALUMINCO είναι διαπιστευμένο και πιστοποιημένο από το Γερμανικό Ινστιτούτο Δοκιμών IFT Rosenheim, παρέχοντας αξιόπιστα και ασφαλή αποτελέσματα βάσει διεθνώς αναγνωρισμένων προτύπων.

- EN 1026 Air permeability
- EN 1027 Water tightness
- EN 12211 Resistance to wind load
- EN 12046-1 Operating forces

intertek



ISTITUTO
GIORDANO

ECO
CERTIFICAZIONI



UL CLEB

bbri.be
Research • Develop • Innovate

ΔΙΑΣΦΑΛΙΣΗ ΠΟΙΟΤΗΤΑΣ & ΠΙΣΤΟΠΟΙΗΤΙΚΑ

Romidot

Products designed for quality



ΔΙΑΣΦΑΛΙΣΗ ΠΟΙΟΤΗΤΑΣ & ΠΙΣΤΟΠΟΙΗΤΙΚΑ



ISO 9001:2015
Quality Management System



ISO 14001:2015
Environmental Management System



ISO 50001:2018
Energy Management System



ISO 45001:2018
Occupational Health and Safety Management System



EN 15088:2005
FPC - Factory Production Control System



QUALICOAT SEASIDE CLASS
Certificate of Compliance for Coating of Aluminium Profiles



QUALICOAT QUALIDECO
Certificate of Compliance for Decoration of coated Aluminium



QUALANOD
Quality certification of the anodizing process

Δεσμευόμαστε να παρέχουμε προϊόντα εξαιρετικής ποιότητας και υψηλής προστιθέμενης αξίας, πάντα με στόχο την ικανοποίηση των πελατών μας.

Λαμβάνοντας υπόψη αυτή την αρχή, προσπαθούμε συνεχώς να βελτιώνουμε κάθε πτυχή της παραγωγικής μας διαδικασίας και της αλυσίδας εφοδιασμού ώστε να εξασφαλίσουμε κορυφαία ποιότητα.

Ως κορυφαία ευρωπαϊκή εταιρεία στον κλάδο της, είναι πρωταρχικής σπουδαιότητας η πιστοποίηση κάθε πτυχής της παραγωγικής μας διαδικασίας σύμφωνα με τους αυστηρούς ευρωπαϊκούς και διεθνείς κανόνες.

Η ποιότητα αλλά και ο σεβασμός στο περιβάλλον, καθώς και η υγεία και η ασφάλεια στον χώρο εργασίας, είναι θεμελιώδεις προτεραιότητες στην ALUMINCO. Είμαστε ISO 9001, 14001, 50001, 15088, 1090-1, H & S 18001, QUALICOAT SEASIDE CLASS και QUALANOD διαπιστευμένοι.



ΕΤΑΙΡΙΚΗ ΥΠΕΥΘΥΝΟΤΗΤΑ

Στην ALUMINCO έχουμε αποφασίσει να πράττουμε στηριζόμενοι στην πεποίθηση ότι πρέπει να δημιουργούμε αξία που να συνδυάζεται με τη φροντίδα των εργαζομένων, τη συνεισφορά στην υπεύθυνη λειτουργία της αγοράς, την προστασία του περιβάλλοντος και τη στήριξη των κοινωνιών στις οποίες δραστηριοποιούμαστε.

ΠΡΟΣΤΑΤΕΥΟΝΤΑΣ ΤΟ ΠΕΡΙΒΑΛΛΟΝ

Η ALUMINCO A.E. εφαρμόζει μία σειρά από περιβαλλοντικά προγράμματα, που σχετίζονται με τη διαχείριση στερεών απορριμμάτων, υγρών αποβλήτων, αέριων ρύπων, τον έλεγχο του θορύβου, την εξοικονόμηση ενέργειας, την ορθολογική χρήση του νερού, τον χειρισμό επικίνδυνων υλικών, την εκπαίδευση του προσωπικού σε θέματα περιβαλλοντικής διαχείρισης και αντιμετώπισης καταστάσεων έκτακτης ανάγκης.

ΣΤΗΡΙΖΟΝΤΑΣ ΤΗΝ ΚΟΙΝΩΝΙΑ ΚΑΙ ΤΗΝ ΑΓΟΡΑ

Με τη φιλοσοφία της υπεύθυνης λειτουργίας, παρέχουμε προϊόντα και υπηρεσίες που να είναι ασφαλή, ποιοτικά και να ανταποκρίνονται στις ανάγκες των ανθρώπων ενώ επηρεάζουμε θετικά την αλυσίδα των αγορών μας και συμβάλλουμε ενεργά στην ανάπτυξη της Ελληνικής Οικονομίας.

ΦΡΟΝΤΙΖΟΝΤΑΣ ΤΟΥΣ ΑΝΘΡΩΠΟΥΣ ΜΑΣ

Μια σειρά ενεργειών έχουν ως στόχο τη δημιουργία ενός δίκαιου και ασφαλές περιβάλλοντος εργασίας με σαφή προσανατολισμό στη συμμετοχή και ανάπτυξη των ανθρώπων μας. Γιατί στην ALUMINCO αναγνωρίζουμε και αποδεχόμαστε ότι η επιτυχία μας στηρίζεται στους Ανθρώπους μας.





WE ARE
A PART OF
TOMORROW



Inofita, Viotia GR-32011- Greece
T. +30 22620 47000 ■ F. +30 22620 47090
www.aluminco.com ■ info@aluminco.com