

**ALUMINIUM  
SYSTEMS  
PROFILES  
CATALOGUE**

**ΚΑΤΑΛΟΓΟΣ  
ΠΡΟΦΙΛ  
ΣΥΣΤΗΜΑΤΩΝ  
ΑΛΟΥΜΙΝΙΟΥ**

[www.aluminco.com](http://www.aluminco.com)

40 YEARS OF  
EXCELLENCE



**ALUMINCO**<sup>®</sup>  
ALUMINIUM BUILDING SYSTEMS



**40 years offering innovative and sustainable solutions for architectural aluminium systems. And we keep on going!**

Since 1982, targeting the international community of architects, designers, engineers, construction perfectionists and fabricators, ALUMINCO offers a complete range of architectural aluminium solutions that are innovative, energy efficient and sustainable, embodying top quality, high functionality and contemporary design standards.

In Aluminco we implement Quality, Environmental, Occupational Health and Safety, and Energy Management Systems certified according to international standards ISO 9001, ISO 14001, ISO 45001 and ISO 50001 respectively, as well as Factory Production Control System certified according to EN 15088, EN 1090 and Qualicoat Seaside Class. All our product series are approved by certified by internationally recognized institutes for their outstanding characteristics and performance.

**40 χρόνια προσφέρουμε καινοτόμες λύσεις αρχιτεκτονικών συστημάτων αλουμινίου. Και συνεχίζουμε!**

Από το 1982, η ALUMINCO, με στόχο τη διεθνή κοινότητα αρχιτεκτόνων, σχεδιαστών, μηχανικών και κατασκευαστών, προσφέρει μια ολοκληρωμένη σειρά καινοτόμων αρχιτεκτονικών λύσεων αλουμινίου, ενεργειακά αποδοτικών και βιώσιμων, ενσωματώνοντας κορυφαία ποιότητα, υψηλή λειτουργικότητα και σύγχρονα πρότυπα σχεδίασης.

Στην Aluminco εφαρμόζουμε Συστήματα Διαχείρισης Ποιότητας, Περιβάλλοντος, Υγείας και Ασφάλειας στην Εργασία, Ενέργειας πιστοποιημένα κατά τα διεθνή πρότυπα ISO 9001, ISO 14001, ISO 45001 και ISO 50001 αντίστοιχα, καθώς και Σύστημα Ελέγχου Παραγωγής πιστοποιημένο κατά EN 15088, EN 1090 και Qualicoat Seaside Class. Τα συστήματα αλουμινίου ελέγχονται από διεθνώς αναγνωρισμένους φορείς και ινστιτούτα πιστοποιήσεων για τα εξαιρετικά χαρακτηριστικά και τις επιδόσεις τους.

WE ARE  
A PART OF  
TOMORROW





Index / Περιεχόμενα

SL320 .....	6
SL200 .....	12
SL2450 .....	18
SL2700 .....	26
SL2750 .....	32
SL2900 .....	34
W400 .....	38
W540 .....	42
W450 .....	52
W4750 .....	62
W4900 .....	68
D75 .....	72
D90 .....	74
D110 .....	76
FD460 .....	78
FD4600 .....	80
SH700/750 .....	84
SH3200 .....	96
SH3300 .....	100
SH3400 .....	102
Movable louver system for shutters / Σύστημα κινητής περσίδας παντζουριών .....	109
EW50/EW50SP .....	110
W5900 Wall section cover system / Σύστημα επικάλυψης λαμπάδων .....	115
FUSION LINE .....	116
F50 .....	120
CRYSTAL LINE .....	124
CLASSIC LINE .....	130
JULIETTA .....	134
OPEN AIR .....	136
Pergola / Πέργκολα .....	138
Polycarbonate / Πολυκαρμπονικά .....	140
Fences / Αυλόγυροι .....	142
Gates / Αυλόπορτες .....	145
Lighting / Φωτιστικά .....	148
PAT 69 .....	149
OS 25 .....	150
OS 980 .....	150
Photovoltaic Mounting Systems / Συστήματα Στήριξης Φωτοβολταϊκών Πλαισίων .....	151
Beads / Πηγάκια .....	152
Brackets / Βάση αγκύρωσης .....	153
Corners / Γωνίες .....	154
Louvers & Rabote / Περσίδες & Ραμποτέ .....	157
Standard Profiles / Στάνταρντ Προφίλ .....	159
INDEX .....	163

Ο κατάλογος προφίλ συστημάτων, συγκεντρώνει όλα τα βασικά και απαραίτητα προφίλ των συστημάτων αλουμινίου της Aluminco, καθώς επίσης ένα εισαγωγικό σαλόني με περιγραφή, τεχνικά χαρακτηριστικά και επιδόσεις για περαιτέρω ενίσχυση της γνώσης του χρήστη / αναγνώστη.  
[www.aluminco.com](http://www.aluminco.com)

The system profile catalogue, brings together all the basic and essential profiles of Aluminco aluminium systems, as well as introductory pages with description, technical characteristics and performance to further enhance the user's/reader's knowledge.  
[www.aluminco.com](http://www.aluminco.com)



# SL320

Sliding - Lift & Slide System

Συρόμενο - Ανασυρόμενο Σύστημα



Sash assembly for 45°  
Σύνδεση φύλλων με κοπή 45°



Sash assembly for 90°  
Σύνδεση φύλλων με κοπή 90°

## Identity - Ταυτότητα SL320

SL320 is Alumenco's new sliding – lift and slide system that upgrades the basic functions of a sliding system and incorporates smart features previously held by higher-end systems.

The frame's exceptional design, with straight fine lines perfectly matches current architectural trends that call for minimal design, ensures a lightweight system and comes out in a number of typologies that can cover a range of needs, suitable for large constructions as well.

With sliding and lift and slide mechanisms and a number of alternative solutions, it is the most suitable system for areas of warmer climate.

- High level of aesthetic functionality.
- Minimal style and straight lines in combination with the low threshold option of 30 mm height offer particularly elegant structures and facilitate the access.
- Interlocking profile width of only 30 mm to maximize transparency and light penetration.
- Meeting style width of only 70 mm.
- The built-in handle at the junction point of the slim hook offers increased resistance to wind load.
- Sash profiles for 45° and 90° assembling.
- Wide range of configurations with sliding and Lift & Slide mechanisms.
- Smooth and easy sliding.
- Solutions for small, medium and large openings.

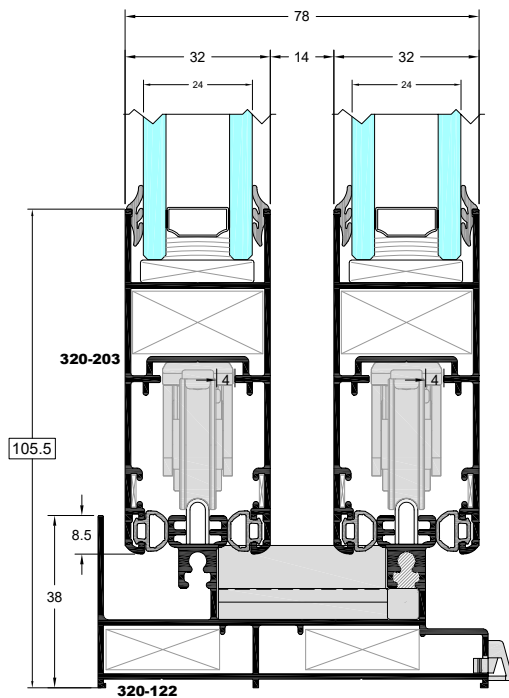

### Technical characteristics / Τεχνικά Χαρακτηριστικά

Min. face height / Ελάχιστο ύψος όψης	97.5 mm
Frame height / Ύψος οδηγού	30-38 mm
Frame width / Πλάτος οδηγού	86 mm
Sash height / Ύψος φύλλου	76 mm
Sash width / Πλάτος φύλλου	32 mm
Hook profile face width / Πλάτος γάντζου	30 mm
Sash Weight/Βάρος φύλλου	up to/έως 250 Kgr
Glass thickness / Πάχος Υάλωσης	24 mm

### Profile technical characteristics Τεχνικά χαρακτηριστικά προφίλ

Aluminium alloy Κράμα αλουμινίου	AlMgSi 0.5 F22 (EN AW 6060)
Hardness / Σκληρότητα	12 Webster
Min. paint thickness / Ελάχιστο πάχος βαφής	75 μm
Profile thickness / Πάχος προφίλ	1.2 mm
Check standard / Πρότυπο ελέγχου	EN DIN 12020-2

Το SL320 είναι το νέο ανασυρόμενο-συρόμενο σύστημα της Alumenco που αναβαθμίζει τις θεμελιώδεις λειτουργίες ενός συρόμενου συστήματος ενώ φέρει μία σειρά από έξυπνα χαρακτηριστικά που παλαιότερα χαρακτηρίζαν συστήματα υψηλότερης κατηγορίας.

Ο εξαιρετικός σχεδιασμός του πλαισίου, με ευθείες κομψές γραμμές, είναι απολύτως σύμφωνος με τις τρέχουσες αρχιτεκτονικές τάσεις που επιτάσσουν minimal γραμμές, εξασφαλίζει ένα ελαφρύ σύστημα ενώ φέρει πλήθος τυπολογιών που μπορεί να καλύψει ένα μεγάλο εύρος αναγκών, παρέχοντας την επιπλέον δυνατότητα μεγάλου μεγέθους κατασκευών.

Με μηχανισμούς απλού συρόμενου και ανασυρόμενου και την πληθώρα εναλλακτικών λύσεων, είναι το πλέον κατάλληλο σύστημα για περιοχές με θερμότερο κλίμα.

- Υψηλό επίπεδο αισθητικής λειτουργικότητας.
- Οι μιμιμαλιστικές ευθείες γραμμές σε συνδυασμό με τον χαμηλό οδηγό ύψους 30 mm προσφέρουν ιδιαίτερα κομψές κατασκευές και διευκολύνουν την πρόσβαση.
- Κεντρικό προφίλ πλάτους 30 mm στο σημείο της επαλληλίας μεγιστοποιεί το οπτικό πεδίο και προσφέρει εξαιρετική διείσδυση του φυσικού φωτισμού.
- Τυπολογία φιλητού με μόλις 70 mm εμφανές αλουμίνιο.
- Η ενσωματωμένη λαβή στο σημείο της επαλληλίας του στενού γάντζου προσφέρει αυξημένη αντίσταση σε συνθήκες ανεμοπίεσης.
- Δύο φύλλα διαθέσιμα για σύνδεση με κοπή 45° και 90°.
- Πληθώρα τυπολογιών με εναλλακτικούς μηχανισμούς για απλό συρόμενο και ανασυρόμενο.
- Εύκολη και αθόρυβη κύλιση των φύλλων.
- Λύσεις για την κάλυψη μικρών, μεσαίων και μεγάλων ανοιγμάτων.

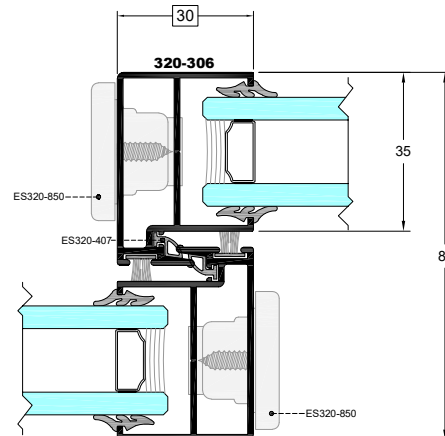

### Performances / Επιδόσεις

Air Permeability / Αεροδιαπερατότητα EN 12207	Class 4
Water Tightness / Υδατοστεγανότητα EN 12208	Class 7A
Resistance to Wind Load / Αντοχή σε Ανεμοπίεση EN 12210	Class C3/B4

### Configurations / Τυπολογίες

**Sliding:** 2Leaf sliding, 3Leaf sliding, 4Leaf double sliding, 6Leaf double sliding, 2Leaf sliding with insect screen  
**Sliding in wall:** 1leaf-2leaf glazing, 1leaf-2leaf glazing/mosquito screen, 1leaf-2leaf glazing/ shutter, 1leaf-2leaf glazing/mosquito screen/shutter.  
**Combinations:** 2Leaf sliding SL320 with opening AL540, 2Leaf sliding with mosquito screen SL320 with opening W540, 3Leaf sliding SL320 with opening W540.

**Συρόμενα επάλληλα:** 2Φύλλα επάλληλα, 3Φύλλα επάλληλα, 4Φύλλα Φιλητά επάλληλα, 6Φύλλα Φιλητά επάλληλα, 2Φύλλα επάλληλα με σίτα.  
**Συρόμενα χωνευτά:** 1Φύλλα-2Φύλλα τζάμι, 1Φύλλα-2Φύλλα τζάμι/σίτα, 1Φύλλα-2Φύλλα τζάμι/παντζούρι, 1Φύλλα-2Φύλλα τζάμι/σίτα/παντζούρι  
**Συνδυασμοί:** 2Φύλλο επάλληλο SL320 με ανοιγόμενο W540, 2Φύλλο επάλληλο με σίτα SL320 με ανοιγόμενο W540, 3Φύλλο επάλληλο με ανοιγόμενο W540.

## In Wall / Χωνευτά

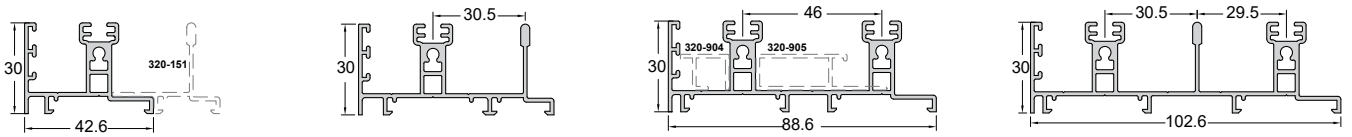

Code/Κωδικός **320-113**  
 Weight/Βάρος 615 gr/m  
 Length/Μήκος 6 m  
 Pack/Δέμα 4 Bars/Βέργες

Code/Κωδικός **320-126**  
 Weight/Βάρος 986 gr/m  
 Length/Μήκος 6 m  
 Pack/Δέμα 2 Bars/Βέργες

Code/Κωδικός **320-127**  
 Weight/Βάρος 1111 gr/m  
 Length/Μήκος 6 m  
 Pack/Δέμα 2 Bars/Βέργες

Code/Κωδικός **320-135**  
 Weight/Βάρος 1267 gr/m  
 Length/Μήκος 6 m  
 Pack/Δέμα 2 Bars/Βέργες

## Sliding / Επάλληλα

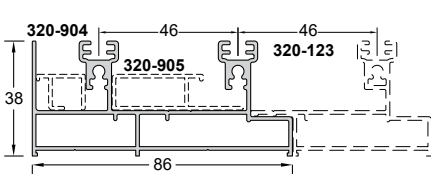

Code/Κωδικός **320-122** **IN STOCK**  
 Weight/Βάρος 1254 gr/m  
 Length/Μήκος 6 m  
 Pack/Δέμα 2 Bars/Βέργες

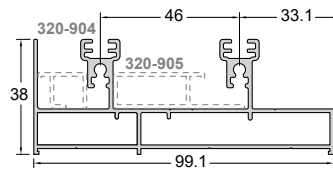

Code/Κωδικός **320-134** **IN STOCK**  
 Weight/Βάρος 1455 gr/m  
 Length/Μήκος 6 m  
 Pack/Δέμα 2 Bars/Βέργες

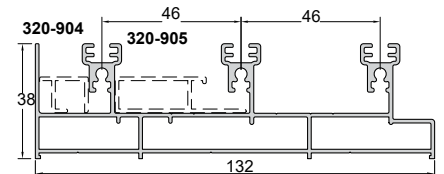

Code/Κωδικός **320-132** **IN STOCK**  
 Weight/Βάρος 1839 gr/m  
 Length/Μήκος 6 m  
 Pack/Δέμα 2 Bars/Βέργες

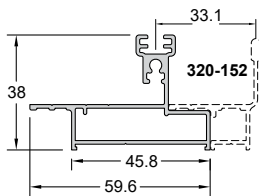

Code/Κωδικός **320-123**  
 Weight/Βάρος 684 gr/m  
 Length/Μήκος 6 m  
 Pack/Δέμα 4 Bars/Βέργες

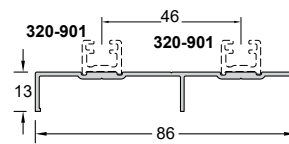

Code/Κωδικός **320-124**  
 Weight/Βάρος 485 gr/m  
 Length/Μήκος 6 m  
 Pack/Δέμα 4 Bars/Βέργες

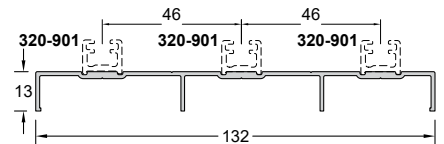

Code/Κωδικός **320-133**  
 Weight/Βάρος 716 gr/m  
 Length/Μήκος 6 m  
 Pack/Δέμα 4 Bars/Βέργες

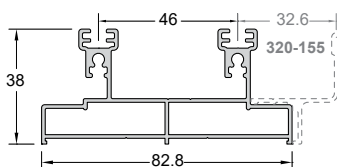

Code/Κωδικός **320-125** **IN STOCK**  
 Weight/Βάρος 1147 gr/m  
 Length/Μήκος 6 m  
 Pack/Δέμα 2 Bars/Βέργες

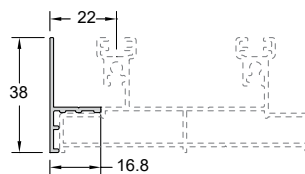

Code/Κωδικός **320-154**  
 Weight/Βάρος 194 gr/m  
 Length/Μήκος 6 m  
 Pack/Δέμα 6 Bars/Βέργες



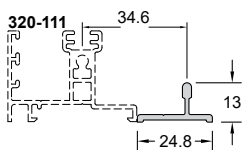

Code/Κωδικός	<b>320-153</b>
Weight/Βάρος	184 gr/m
Length/Μήκος	6 m
Pack/Δέμα	6 Bars/Βέργες

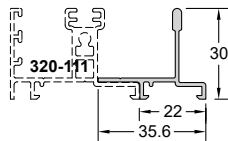

Code/Κωδικός	<b>320-151</b>
Weight/Βάρος	284 gr/m
Length/Μήκος	6 m
Pack/Δέμα	4 Bars/Βέργες

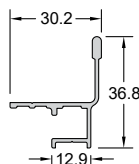

Code/Κωδικός	<b>320-152</b>
Weight/Βάρος	314 gr/m
Length/Μήκος	6 m
Pack/Δέμα	6 Bars/Βέργες

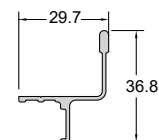

Code/Κωδικός	<b>320-155</b>
Weight/Βάρος	269 gr/m
Length/Μήκος	6 m
Pack/Δέμα	6 Bars/Βέργες

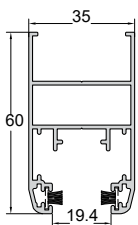

Code/Κωδικός	<b>320-201</b>
Weight/Βάρος	866 gr/m
Length/Μήκος	6 m
Pack/Δέμα	3 Bars/Βέργες

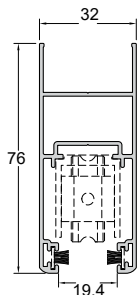

Code/Κωδικός	<b>320-202</b>
Weight/Βάρος	900 gr/m
Length/Μήκος	6 m
Pack/Δέμα	2 Bars/Βέργες

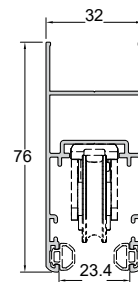

Code/Κωδικός	<b>320-203</b>
Weight/Βάρος	900 gr/m
Length/Μήκος	6 m
Pack/Δέμα	3 Bars/Βέργες

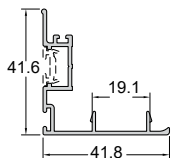

Code/Κωδικός	<b>320-301</b>
Weight/Βάρος	417 gr/m
Length/Μήκος	5 m
Pack/Δέμα	5 Bars/Βέργες

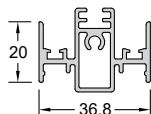

Code/Κωδικός	<b>320-303</b>
Weight/Βάρος	673 gr/m
Length/Μήκος	5 m
Pack/Δέμα	5 Bars/Βέργες

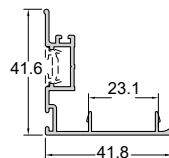

Code/Κωδικός	<b>320-302</b>
Weight/Βάρος	416 gr/m
Length/Μήκος	5 m
Pack/Δέμα	5 Bars/Βέργες

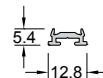

Code/Κωδικός	<b>450-906</b>
Weight/Βάρος	86 gr/m
Length/Μήκος	6 m
Pack/Δέμα	10 Bars/Βέργες

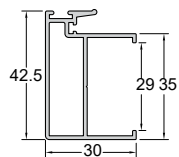

Code/Κωδικός	<b>320-306</b>
Weight/Βάρος	547 gr/m
Length/Μήκος	5 m
Pack/Δέμα	4 Bars/Βέργες

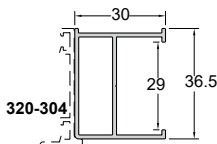

Code/Κωδικός	<b>320-206</b>
Weight/Βάρος	470 gr/m
Length/Μήκος	6 m
Pack/Δέμα	2 Bars/Βέργες

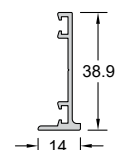

Code/Κωδικός	<b>320-304</b>
Weight/Βάρος	255 gr/m
Length/Μήκος	5 m
Pack/Δέμα	3 Bars/Βέργες

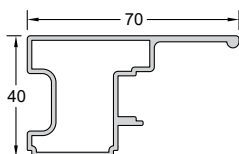

Code/Κωδικός	<b>320-207</b>
Weight/Βάρος	910 gr/m
Length/Μήκος	6 m
Pack/Δέμα	2 Bars/Βέργες

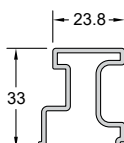

Code/Κωδικός	<b>320-208</b>
Weight/Βάρος	549 gr/m
Length/Μήκος	6 m
Pack/Δέμα	2 Bars/Βέργες

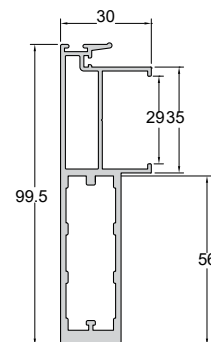

Code/Κωδικός	<b>320-307</b>
Weight/Βάρος	1515 gr/m
Length/Μήκος	5 m
Pack/Δέμα	2 Bars/Βέργες

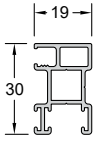

Code/Κωδικός **320-209** **IN STOCK**  
 Weight/Βάρος 400 gr/m  
 Length/Μήκος 6 m  
 Pack/Δέμα 5 Bars/Βέργες

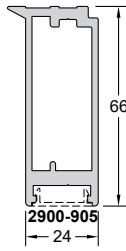

Code/Κωδικός **320-910** **IN STOCK**  
 Weight/Βάρος 1298 gr/m  
 Length/Μήκος 6 m  
 Pack/Δέμα 4 Bars/Βέργες

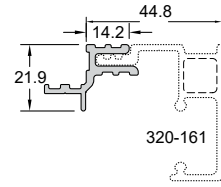

Code/Κωδικός **320-909**  
 Weight/Βάρος 364 gr/m  
 Length/Μήκος 6 m  
 Pack/Δέμα 6 Bars/Βέργες

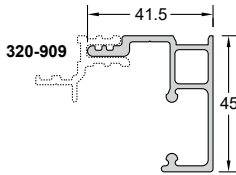

Code/Κωδικός **320-161**  
 Weight/Βάρος 725 gr/m  
 Length/Μήκος 6 m  
 Pack/Δέμα 4 Bars/Βέργες

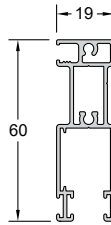

Code/Κωδικός **320-210** **IN STOCK**  
 Weight/Βάρος 681 gr/m  
 Length/Μήκος 6 m  
 Pack/Δέμα 5 Bars/Βέργες

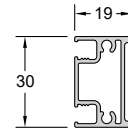

Code/Κωδικός **320-305**  
 Weight/Βάρος 415 gr/m  
 Length/Μήκος 6 m  
 Pack/Δέμα 5 Bars/Βέργες

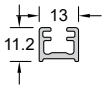

Code/Κωδικός **320-901**  
 Weight/Βάρος 164 gr/m  
 Length/Μήκος 6 m  
 Pack/Δέμα 10 Bars/Βέργες

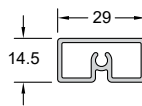

Code/Κωδικός **320-903**  
 Weight/Βάρος 371 gr/m  
 Length/Μήκος 6 m  
 Pack/Δέμα 5 Bars/Βέργες

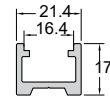

Code/Κωδικός **320-916** **IN STOCK**  
 Weight/Βάρος 337 gr/m  
 Length/Μήκος 6 m  
 Pack/Δέμα 10 Bars/Βέργες

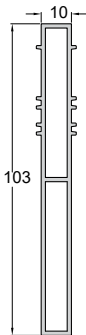

Code/Κωδικός **320-919**  
 Weight/Βάρος 936 gr/m  
 Length/Μήκος 6 m  
 Pack/Δέμα 5 Bars/Βέργες

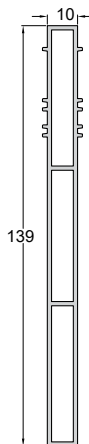

Code/Κωδικός **320-920**  
 Weight/Βάρος 1207 gr/m  
 Length/Μήκος 6 m  
 Pack/Δέμα 5 Bars/Βέργες

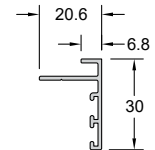

Code/Κωδικός **320-907**  
 Weight/Βάρος 227 gr/m  
 Length/Μήκος 6 m  
 Pack/Δέμα 6 Bars/Βέργες

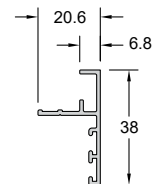

Code/Κωδικός **320-908**  
 Weight/Βάρος 268 gr/m  
 Length/Μήκος 6 m  
 Pack/Δέμα 6 Bars/Βέργες





# SL200

Sliding Thermal Insulating System for maximum space saving

Συρόμενο Θερμομονωτικό Σύστημα για μέγιστη οικονομία χώρου



Double Sliding  
Επάλληλο Συρόμενο

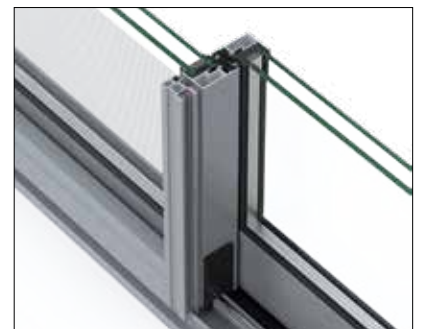

Double sliding with narrow interlocking profile  
Επάλληλο Συρόμενο με στενό γάντζο

## Identity - Ταυτότητα SL200

SL200 of ALUMINCO belongs to the generation of thermal insulation systems and provides maximum space savings, high aesthetic, exceptional performance and excellent functionality. The special design of the system is based on the architectural trend that looks straight untied lines thus satisfying a wide range of requirements, both in existing and in new buildings. SL200 adds higher performance characteristics in its category, with thermal insulation  $U_f$  from 2.1  $W/m^2K$  and sound reduction up to 26 dB.

- Triple rail solution of glass, mosquito screen and shutter in 98.5 mm width and 34 mm height.
- Interlocking face width of only 30 mm maximizes transparency and natural light penetration.
- The series uses the anti bi-metal polyamide, the only solution (especially in sliding units) in order to prevent warping caused by the differences in temperature between the outside and inside profiles.
- Fortified overlapping rails with mechanical corner connection for demanding constructions.
- Special designed central adaptor of excellent functionality for ultimate water and air tightness.
- Offers high thermal insulation by using additional profiles to the hook profile section

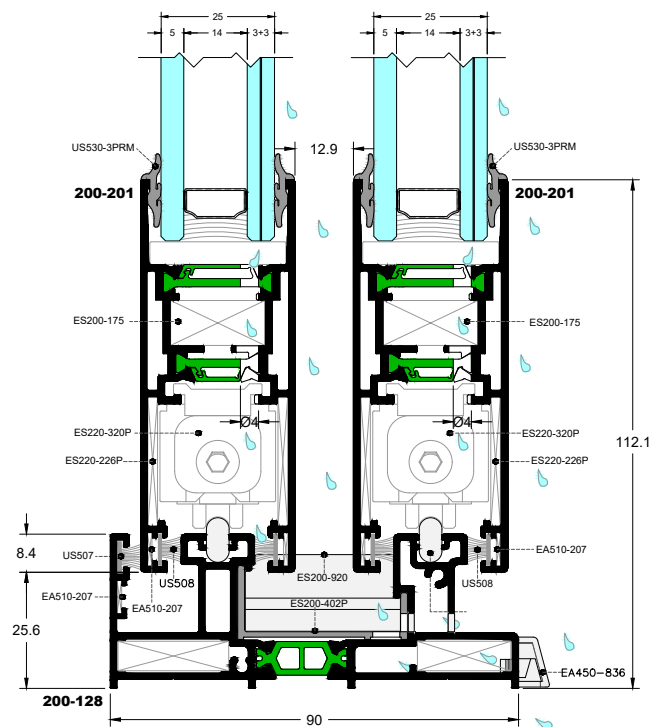

Το SL200 είναι ένα ολοκληρωμένο συρόμενο θερμομονωτικό σύστημα υψηλών προδιαγραφών που παρέχει μέγιστη εξοικονόμηση χώρου, υψηλό αισθητικό αποτέλεσμα, εξαιρετικές επιδόσεις και άριστη λειτουργικότητα. Σχεδιάστηκε με βάση τις τάσεις της σύγχρονης αρχιτεκτονικής για ίσιες λιτές γραμμές αλλά και για να ικανοποιεί λειτουργικές ανάγκες σε ένα πολύ μεγάλο εύρος απαιτήσεων, τόσο σε υφιστάμενα όσο και σε νέα κτίρια. Είναι το πλέον ενδεδειγμένο σύστημα της αγοράς για την αντικατάσταση παλαιών συρόμενων χωνευτών κουφωμάτων, προσδίδει χαρακτηριστικά ανωτέρων επιδόσεων στην κατηγορία του, με συντελεστή θερμοπερατότητας  $U_f$  από 2.1  $W/m^2K$  και δείκτη ηχομείωσης  $R_w$  τα 26 dB.

- Ειδικά σχεδιασμένος τριπλός οδηγός πλάτους 98.5 mm και ύψους 34 mm, ο οποίος περιλαμβάνει τζάμι-σίτα-παντζούρι και ανταποκρίνεται πλήρως στις απαιτήσεις αντικατάστασης συρόμενων κουφωμάτων χωρίς παρεμβάσεις στην τοιχοποιία.
- Κεντρικό προφίλ-γάντζος πλάτους 30 mm στο σημείο της επαλληλίας για τη μεγιστοποίηση του οπτικού πεδίου και του φυσικού φωτισμού.
- Αντι-διμεταλλικό πολυαμίδιο. Η χρήση του μειώνει την όποια παραμόρφωση μεταξύ του εσωτερικού και εξωτερικού προφίλ αλουμινίου λόγω πιθανής θερμοκρασιακής διαφοράς.
- Ενιαυμένιοι οδηγοί επάλληλου με μηχανική γωνία σύνδεσης για στιβαρότητα στην κατασκευή.
- Ειδικά σχεδιασμένο μπινι για απόλυτη στεγάνωση και άριστη λειτουργία.
- Άριστη στεγάνωση και θερμομόνωση με τη χρήση βοηθητικών προφίλ στη συναρμογή του γάντζου.

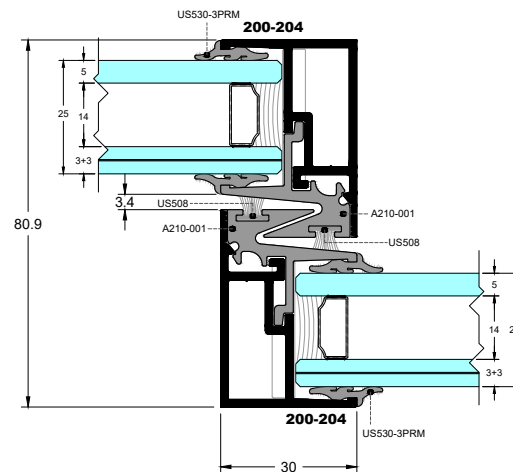

### Technical characteristics / Τεχνικά Χαρακτηριστικά

Hardware / Μηχανισμός	Sliding / Απλό συρόμενο
Min. face height / Ελάχιστο ύψος όψης	112 mm
Frame height / Ύψος οδηγού	34 mm
Min. triple frame width Ελάχ. πλάτος τριπλού οδηγού	98.5 mm
Sash height / Ύψος φύλλου	80 mm / 86.5 mm
Sash width / Πλάτος φύλλου	34 mm
Hook width / Πλάτος γάντζου	30 mm
Sash Weight/Βάρος φύλλου	160 Kg
Glass thickness / Πάχος Υάλωσης	up to/έως 25 mm
Insulation / Είδος θερμομόνωσης	Polyamides / Πολυαμίδια 18-30 mm

### Configurations / Τυπολογίες

**Sliding:** 2Leaf sliding, 3Leaf sliding, 4Leaf double sliding, 6Leaf double sliding, 2Leaf sliding with insect screen

**Combinations:** 2Leaf sliding SL200 with opening W450, 2Leaf sliding with insect screen SL200 with opening W450

**Συρόμενα επάλληλα:** 2Φυλλα επάλληλα, 3Φυλλα επάλληλα, 4Φυλλα φιλιτά επάλληλα, 6Φυλλα φιλιτά επάλληλα, 2Φυλλα επάλληλα με σίτα  
**Συρόμενα χωνευτά:** 1Φυλλα-2Φυλλα τζάμι, 1Φυλλα-2Φυλλα τζάμι/σίτα, 1Φυλλα-2Φυλλα τζάμι/παντζούρι, 1Φυλλα-2Φυλλα τζάμι/σίτα/παντζούρι  
**Συνδυασμοί:** 2Φυλλο επάλληλο SL200 με ανοιγόμενο W450, 2Φυλλο επάλληλο με σίτα SL200 με ανοιγόμενο W450

### Performances / Επιδόσεις

Air Permeability / Αεροδιαπερατότητα EN 12207	Class 3
Water Tightness / Υδατοστεγανότητα EN 12208	Class 3A
Resistance to Wind Load / Αντοχή σε Ανεμοπίεση EN 12210	Class C3/B3
Sound Reduction / Ηχομείωση $R_w$ EN 14351, EN 717	26 dB (0;-1)
Thermal insulation / Θερμοπερατότητα EN 10077	$U_f=2.1-5.1 W/m^2K$

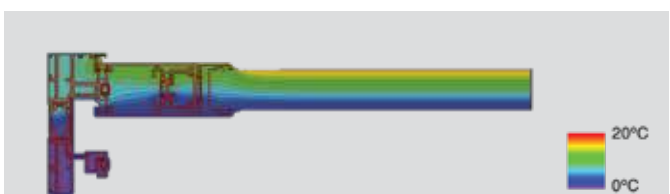

### Rate of Insulation/Συντελεστής θερμομόνωσης:

**$U_w=2.11 W/m^2K$**

Thermal conductivity coefficient has been calculated for the construction:  
 Ο συντελεστής θερμομόνωσης έχει υπολογιστεί για κατασκευή:

**1600x2200 with/με  $U_g=1.1 W/m^2K$**

Glass type / Τύπος τζαμιού: 5/14 (ARGON) / 3+3

## In Wall / Χωνευτά

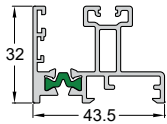

Code/Κωδικός **200-112** **IN STOCK**  
 Weight/Βάρος 836 gr/m  
 Length/Μήκος 6 m  
 Pack/Δέμα 4 Bars/Βέργες

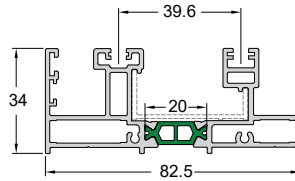

Code/Κωδικός **200-126**  
 Weight/Βάρος 1478 gr/m  
 Length/Μήκος 6 m  
 Pack/Δέμα 2 Bars/Βέργες

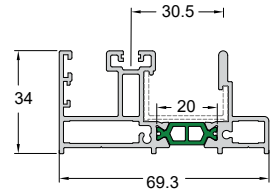

Code/Κωδικός **200-127**  
 Weight/Βάρος 1304 gr/m  
 Length/Μήκος 6 m  
 Pack/Δέμα 2 Bars/Βέργες

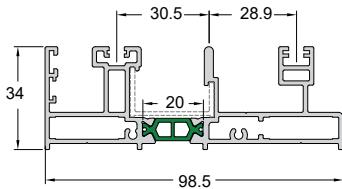

Code/Κωδικός **200-156**  
 Weight/Βάρος 1768 gr/m  
 Length/Μήκος 6 m  
 Pack/Δέμα 2 Bars/Βέργες

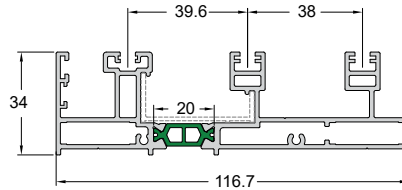

Code/Κωδικός **200-157**  
 Weight/Βάρος 2001 gr/m  
 Length/Μήκος 6 m  
 Pack/Δέμα 2 Bars/Βέργες

## Sliding / Επάλληλα

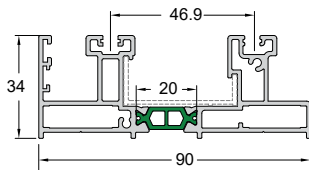

Code/Κωδικός **200-128**  
 Weight/Βάρος 1585 gr/m  
 Length/Μήκος 6 m  
 Pack/Δέμα 2 Bars/Βέργες

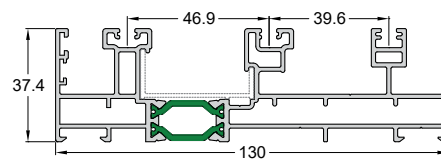

Κωδικός | Code **200-145** **IN STOCK**  
 Βάρος | Weight 2250 gr/m  
 Μήκος | Length 6 m  
 Pack/Δέμα 1 Βέργα | Bar

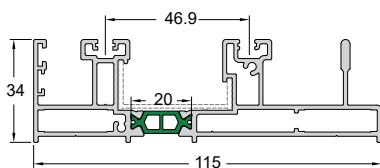

Code/Κωδικός **200-158**  
 Weight/Βάρος 1899 gr/m  
 Length/Μήκος 6 m  
 Pack/Δέμα 2 Bars/Βέργες

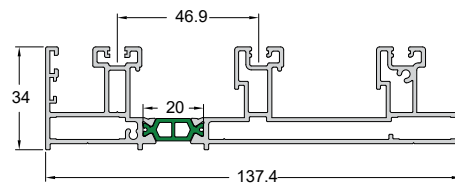

Code/Κωδικός **200-159**  
 Weight/Βάρος 2221 gr/m  
 Length/Μήκος 6 m  
 Pack/Δέμα 2 Bars/Βέργες

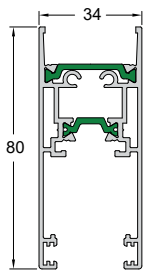

Code/Κωδικός **200-203**  
Weight/Βάρος 1414 gr/m  
Length/Μήκος 6 m  
Pack/Δέμα 3 Bars/Βέργες

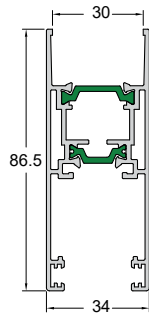

Code/Κωδικός **200-209** **IN STOCK**  
Weight/Βάρος 1442 gr/m  
Length/Μήκος 6 m  
Pack/Δέμα 3 Bars/Βέργες

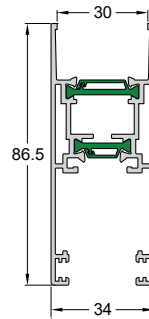

Code/Κωδικός **200-201** **IN STOCK**  
Weight/Βάρος 1468 gr/m  
Length/Μήκος 6 m  
Pack/Δέμα 3 Bars/Βέργες

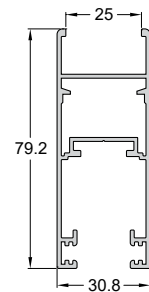

Code/Κωδικός **220-208** **IN STOCK**  
Weight/Βάρος 1037 gr/m  
Length/Μήκος 6 m  
Pack/Δέμα 3 Bars/Βέργες

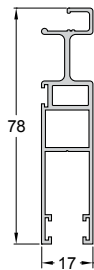

Code/Κωδικός **200-207** **IN STOCK**  
Weight/Βάρος 756 gr/m  
Length/Μήκος 6 m  
Pack/Δέμα 5 Bars/Βέργες

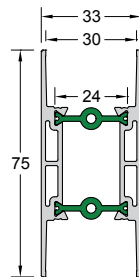

Code/Κωδικός **200-501**  
Weight/Βάρος 1334 gr/m  
Length/Μήκος 6 m  
Pack/Δέμα 2 Bars/Βέργες

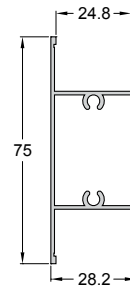

Code/Κωδικός **210-501** **IN STOCK**  
Weight/Βάρος 749 gr/m  
Length/Μήκος 6 m  
Pack/Δέμα 3 Bars/Βέργες

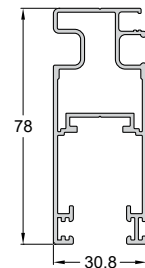

Code/Κωδικός **220-206** **IN STOCK**  
Weight/Βάρος 1082 gr/m  
Length/Μήκος 6 m  
Pack/Δέμα 3 Bars/Βέργες

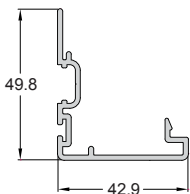

Code/Κωδικός **200-302** **IN STOCK**  
Weight/Βάρος 504 gr/m  
Length/Μήκος 5 m  
Pack/Δέμα 5 Bars/Βέργες

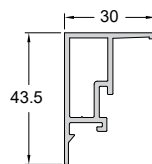

Code/Κωδικός **200-204**  
Weight/Βάρος 410 gr/m  
Length/Μήκος 6 m  
Pack/Δέμα 4 Bars/Βέργες

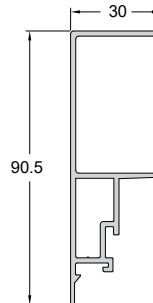

Code/Κωδικός **200-208**  
Weight/Βάρος 1109 gr/m  
Length/Μήκος 6 m  
Pack/Δέμα 2 Bars/Βέργες

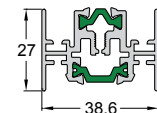

Code/Κωδικός **200-306** **IN STOCK**  
Weight/Βάρος 918 gr/m  
Length/Μήκος 6 m  
Pack/Δέμα 4 Bars/Βέργες

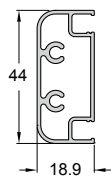

Code/Κωδικός **210-903**  
Weight/Βάρος 555 gr/m  
Length/Μήκος 6 m  
Pack/Δέμα 5 Bars/Βέργες

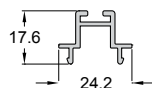

Code/Κωδικός **205-308**  
Weight/Βάρος 235 gr/m  
Length/Μήκος 5 m  
Pack/Δέμα 5 Bars/Βέργες



Code/Κωδικός **200-307**  
Weight/Βάρος 273 gr/m  
Length/Μήκος 5 m  
Pack/Δέμα 10 Bars/Βέργες

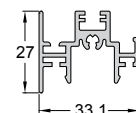

Code/Κωδικός **220-308**  
Weight/Βάρος 546 gr/m  
Length/Μήκος 5 m  
Pack/Δέμα 6 Bars/Βέργες

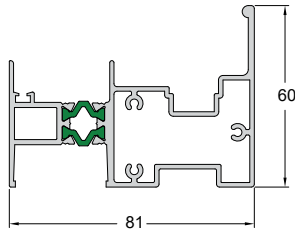

Code/Κωδικός **200-205**  
 Weight/Βάρος 1785 gr/m  
 Length/Μήκος 6 m  
 Pack/Δέμα 2 Bars/Βέργες

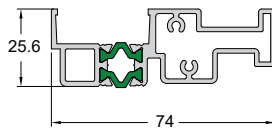

Code/Κωδικός **200-206**  
 Weight/Βάρος 1281 gr/m  
 Length/Μήκος 6 m  
 Pack/Δέμα 3 Bars/Βέργες

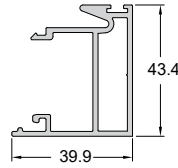

Code/Κωδικός **200-905**  
 Weight/Βάρος 832 gr/m  
 Length/Μήκος 6 m  
 Pack/Δέμα 4 Bars/Βέργες

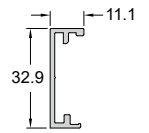

Code/Κωδικός **200-906**  
 Weight/Βάρος 243 gr/m  
 Length/Μήκος 6 m  
 Pack/Δέμα 10 Bars/Βέργες

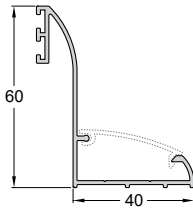

Code/Κωδικός **220-804** **IN STOCK**  
 Weight/Βάρος 540 gr/m  
 Length/Μήκος 5 m  
 Pack/Δέμα 5 Bars/Βέργες

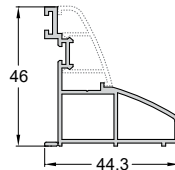

Code/Κωδικός **230-803**  
 Weight/Βάρος 612 gr/m  
 Length/Μήκος 5 m  
 Pack/Δέμα 6 Bars/Βέργες

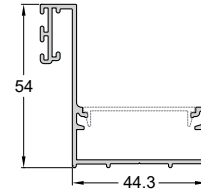

Code/Κωδικός **200-801** **IN STOCK**  
 Weight/Βάρος 649 gr/m  
 Length/Μήκος 5 m  
 Pack/Δέμα 4 Bars/Βέργες

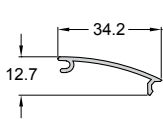

Code/Κωδικός **210-732** **IN STOCK**  
 Weight/Βάρος 162 gr/m  
 Length/Μήκος 5 m  
 Pack/Δέμα 5 Bars/Βέργες

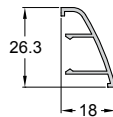

Code/Κωδικός **230-806**  
 Weight/Βάρος 192 gr/m  
 Length/Μήκος 5 m  
 Pack/Δέμα 6 Bars/Βέργες

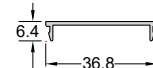

Code/Κωδικός **3200-905** **IN STOCK**  
 Weight/Βάρος 151 gr/m  
 Length/Μήκος 6 m  
 Pack/Δέμα 10 Bars/Βέργες

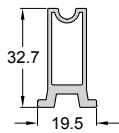

Code/Κωδικός **220-901**  
 Weight/Βάρος 441 gr/m  
 Length/Μήκος 6 m  
 Pack/Δέμα 5 Bars/Βέργες



Code/Κωδικός **250-802** **IN STOCK**  
 Weight/Βάρος 118 gr/m  
 Length/Μήκος 6 m  
 Pack/Δέμα 10 Bars/Βέργες

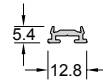

Code/Κωδικός **450-906** **IN STOCK**  
 Weight/Βάρος 86 gr/m  
 Length/Μήκος 6 m  
 Pack/Δέμα 10 Bars/Βέργες

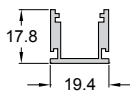

Code/Κωδικός **230-916** **IN STOCK**  
 Weight/Βάρος 308 gr/m  
 Length/Μήκος 6 m  
 Pack/Δέμα 10 Bars/Βέργες

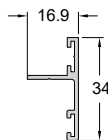

Code/Κωδικός **200-907**  
 Weight/Βάρος 215 gr/m  
 Length/Μήκος 6 m  
 Pack/Δέμα 2 Bars/Βέργες







# SL2450

Lift & Slide Thermal Insulating System with minimal face widths

Ανασυρόμενο Θερμομονωτικό Σύστημα με λεπτές όψεις διατομών.

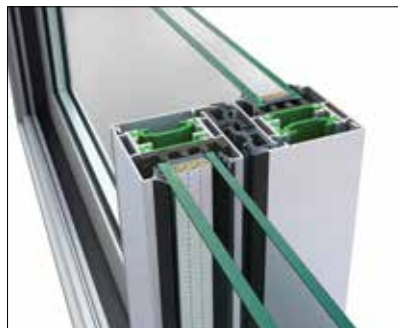

Overlapping  
Επάλληλο

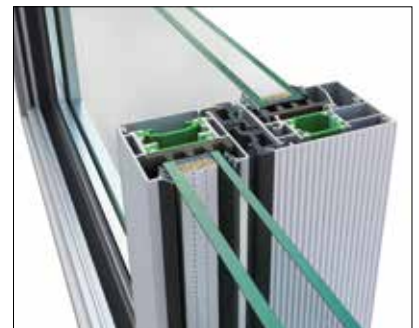

Fixed  
Σταθερό

## Identity - Ταυτότητα SL2450

The advanced system SL2450 offers all the functional benefits of a minimal lift and slide system with impressive performance. The system combines up to date architectural aesthetics and exceptional functionality along with high durability. The design parameters on which the system has been constructed are architectural aesthetics, functionality combined with durability and unprecedented performance, while flexibility and ease in construction are important benefits for the modern professional.

Its minimal architectural design is reflected on the 30 mm wide interlocking profile for greater visibility and natural light, while the low-level threshold offers extra comfort and easier access. In order to improve its performance, the SL2450 is equipped with 32 mm glass reinforced polyamides and EPDM gaskets that offer increased levels of thermal insulation and water tightness.

- High level of thermal insulation due to the 32 mm glass reinforced polyamides
- Its minimal and straight lines combined with the 32.5 mm low threshold offer particularly fine constructions.
- Interlocking face width of only 30 mm maximizes transparency and natural light penetration.
- The advanced HS-200 lift mechanism offers high functionality, ease of use and smooth sliding while the specially designed profile with the integrated handle reinforces robustness and increases the resistance to wind pressure.
- Possibility to implement different typologies, perfectly adapting to large scale constructions.
- Ideal for hotel units, offering the ability to implement extensive lifting-sliding solutions with fixed panel.

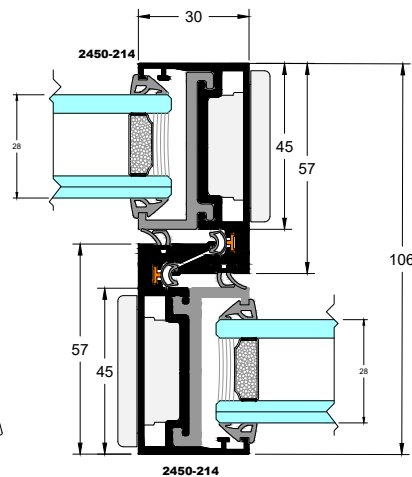
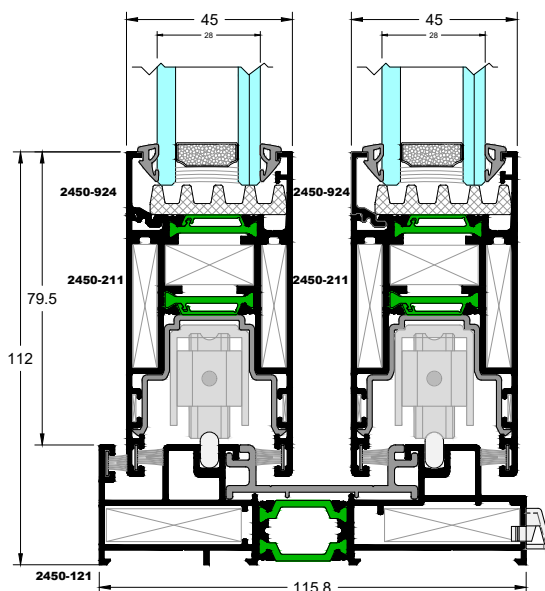

### Technical characteristics / Τεχνικά Χαρακτηριστικά

Hardware / Μηχανισμοί	Sliding, Lift & slide/Απλό αναρρόμενο, ανασυρόμενο
Min. face height / Ελάχιστο ύψος όψης	112 mm
Frame height / Ύψος οδηγού	32.5 mm / 48.9 mm
Frame width / Πλάτος οδηγού	115 mm / 115.8 mm
Sash height / Ύψος φύλλου	78 mm / 88 mm
Sash width / Πλάτος φύλλου	45 mm
Interlocking profile width/Πλάτος γάντζου	30 mm / 51 mm
Sash Weight/Βάρος φύλλου	up to/έως 250 Kg
Glass thickness / Πάχος Υάλωσης	28 mm
Insulation / Είδος θερμομόνωσης	Polyamides / Πολυαμιδία 16-32 mm

### Configurations / Τυπολογίες

**Lift - sliding:** 2Leaf sliding, 3Leaf sliding, 4Leaf double sliding, 6Leaf double sliding, 2Leaf sliding with insect screen, 2Leaf sliding with fixed, 2Leaf sliding with fixed and insect screen, 1Leaf sliding with fixed

**Lift - sliding pocket:** 1Leaf-2Leaf sliding with glass, 1Leaf-2Leaf sliding pocket with glass-insect screening system, 1Leaf-2Leaf with glass-rolling shutters, 1Leaf-2Leaf with glass-insect screen-rolling shutters.

**Συρόμενα - Ανασυρόμενα επάλληλα:** 2Φυλλα επάλληλα, 3Φυλλα επάλληλα, 4Φυλλα φιλητά επάλληλα, 6Φυλλα φιλητά επάλληλα, 2Φυλλα επάλληλα με σίτα, 2Φυλλα επάλληλα με σταθερό, 2Φυλλα επάλληλα με σταθερό και σίτα, 1Φυλλο με σταθερό

**Συρόμενα - Ανασυρόμενα χωνευτά:** 1Φυλλα-2Φυλλα χωνευτά με τζάμι, 1Φυλλα-2Φυλλα χωνευτά με τζάμι-σίτα, 1Φυλλα-2Φυλλα χωνευτά με τζάμι-παντζούρι, 1Φυλλα-2Φυλλα χωνευτά με τζάμι-σίτα-παντζούρι

Το νέας γενιάς σύστημα SL2450 καταφέρνει να συνδυάσει αρμονικά όλα τα λειτουργικά οφέλη ενός minimal συρόμενου συστήματος με ανύψωση του φύλλου, ενώ παράλληλα υπερέρχει σε επιδόσεις και μοντέρνα εμφάνιση.

Οι βασικές σχεδιαστικές παράμετροι πάνω στις οποίες έχει δομηθεί η εξέλιξη του συστήματος είναι η αρχιτεκτονική αισθητική, η λειτουργικότητα σε συνδυασμό με την ανθεκτικότητα και οι επιδόσεις που προσφέρει στον τελικό χρήστη ενώ η ευελιξία στην κατασκευή αποτελεί σημαντικό πλεονέκτημα για τον σύγχρονο επαγγελματία. Με στόχο την βελτίωση των επιδόσεων, το SL2450 εξοπλίζεται με υαλοενισχυμένα πολυαμιδία 32 mm αλλά και ειδικού τύπου ελαστικά που προσφέρουν αυξημένα επίπεδα θερμομόνωσης και υδατοστεγανότητας.

- Υψηλή ενεργειακή απόδοση με τη χρήση πολυαμιδίων 32 mm.
- Οι minimal και ευθείες γραμμές σε συνδυασμό με τον χαμηλό οδηγό 32.5 mm προσφέρουν ιδιαίτερα κομψές κατασκευές.
- Κεντρικό προφίλ-γάντζος πλάτους 30 mm στο σημείο της επαλληλίας για τη μεγιστοποίηση του οπτικού πεδίου και του φυσικού φωτισμού.
- Ο προηγμένος μηχανισμός ανύψωσης HS-200 προσφέρει ασυναγώνιστη λειτουργικότητα με αποτέλεσμα την εύκολη και αθόρυβη κύλιση των συρόμενων φύλλων ενώ το ειδικά σχεδιασμένο προφίλ με ενσωματωμένη λαβή εξασφαλίζει στο σύστημα στιβαρότητα και αυξημένη αντίσταση σε συνθήκες ανεμοπίεσης.
- Δυνατότητα υλοποίησης πλήθους τυπολογιών και κάλυψη μεγάλου μεγέθους κατασκευών.
- Ιδανική πρόταση για ξενοδοχειακές μονάδες παρέχοντας λύσεις ανασυρόμενου με σταθερό.

### Performances / Επιδόσεις

Operating forces / Δυνάμεις λειτουργίας EN 13115	Class 1
Air Permeability / Αεροδιαπερατότητα EN 12207	Class 4
Water Tightness / Υδατοστεγανότητα EN 12208	Class 3A
Resistance to Wind Load / Αντοχή σε Ανεμοπίεση EN 12210	Class C4/B4
Sound Reduction / Ηχομείωση $R_w$ EN 14351, EN 717	40 (-2;-7) dB
Thermal insulation / Θερμοπερατότητα EN 10077	$U_f=1.9-5.3 \text{ W/m}^2\text{K}$

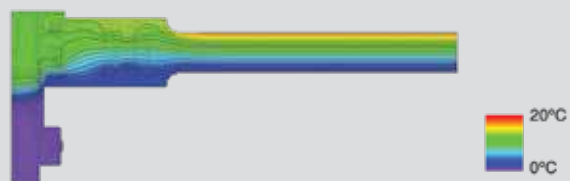

### Rate of Insulation/Συντελεστής θερμομόνωσης:

**$U_w=1.59 \text{ W/m}^2\text{K}$**

Thermal conductivity coefficient has been calculated for the construction: Ο συντελεστής θερμομόνωσης έχει υπολογιστεί για κατασκευή:

**4500x2500 with/με  $U_g=1.1 \text{ W/m}^2\text{K}$**

Glass type / Τύπος τζαμιού: 3+3 /16 (ARGON) / 5

## In Wall / Χωνευτά

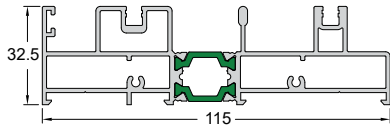

Code/Κωδικός **2450-119**  
 Weight/Βάρος 1975 gr/m  
 Length/Μήκος 6 m  
 Pack/Δέμα 2 Bars/Βέργες

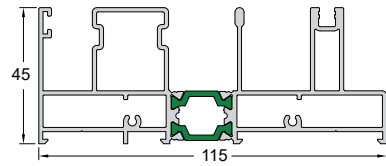

Code/Κωδικός **2450-120**  
 Weight/Βάρος 2118 gr/m  
 Length/Μήκος 6 m  
 Pack/Δέμα 2 Bars/Βέργες

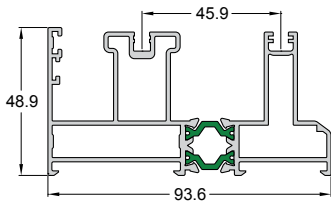

Code/Κωδικός **220-123** **IN STOCK**  
 Weight/Βάρος 1911 gr/m  
 Length/Μήκος 6 m  
 Pack/Δέμα 2 Bars/Βέργες

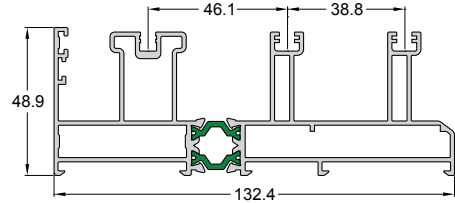

Code/Κωδικός **220-133**  
 Weight/Βάρος 2545 gr/m  
 Length/Μήκος 6 m  
 Pack/Δέμα 1 Bar/Βέργα

## Sliding / Επάλληλα

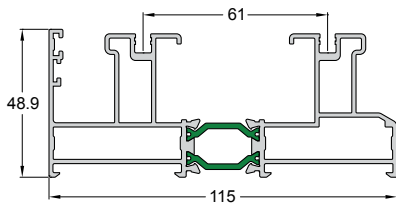

Code/Κωδικός **220-122** **IN STOCK**  
 Weight/Βάρος 2197 gr/m  
 Length/Μήκος 6 m  
 Pack/Δέμα 2 Bars/Βέργες

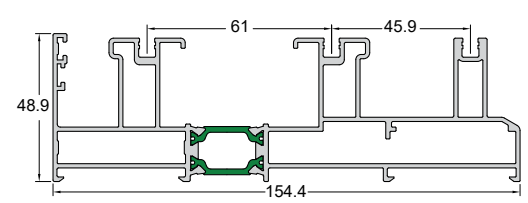

Code/Κωδικός **220-130** **IN STOCK**  
 Weight/Βάρος 2808 gr/m  
 Length/Μήκος 6 m  
 Pack/Δέμα 1 Bar/Βέργα

113

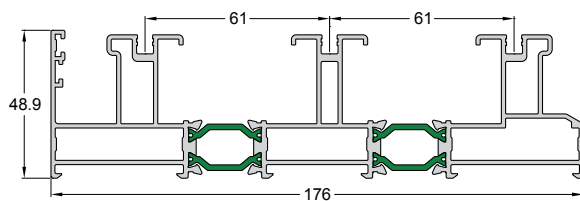

Code/Κωδικός **220-132** **IN STOCK**  
 Weight/Βάρος 3282 gr/m  
 Length/Μήκος 6 m  
 Pack/Δέμα 1 Bar/Βέργα

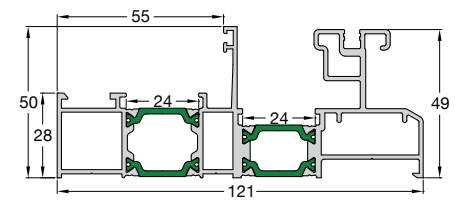

Code/Κωδικός **2450-113**  
 Weight/Βάρος 2328 gr/m  
 Length/Μήκος 6 m  
 Pack/Δέμα 2 Bars/Βέργες

# Sliding / Επάλληλα

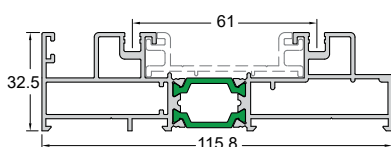

Code/Κωδικός **2450-121**  
Weight/Βάρος 1792 gr/m  
Length/Μήκος 6 m  
Pack/Δέμα 1 Bar/Βέργα

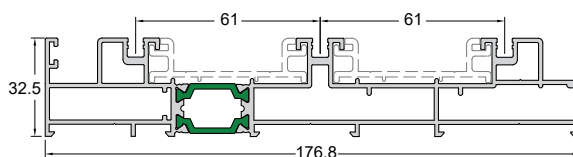

Code/Κωδικός **2450-122**  
Weight/Βάρος 2532 gr/m  
Length/Μήκος 6 m  
Pack/Δέμα 1 Bar/Βέργα

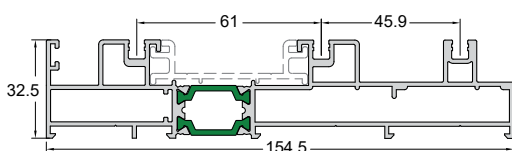

Code/Κωδικός **2450-123**  
Weight/Βάρος 2568 gr/m  
Length/Μήκος 6 m  
Pack/Δέμα 1 Bar/Βέργα

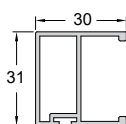

Code/Κωδικός **2450-215**  
Weight/Βάρος 481 gr/m  
Length/Μήκος 6 m  
Pack/Δέμα 2 Bars/Βέργες

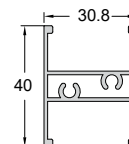

Code/Κωδικός **2450-502**  
Weight/Βάρος 572 gr/m  
Length/Μήκος 6 m  
Pack/Δέμα 2 Bars/Βέργες

**201**

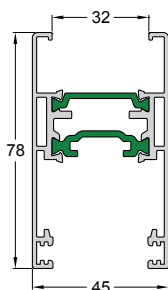

Code/Κωδικός **220-201** **IN STOCK**  
Weight/Βάρος 1502 gr/m  
Length/Μήκος 6 m  
Pack/Δέμα 2 Bars/Βέργες

**211**

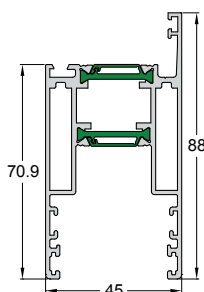

Code/Κωδικός **2450-211** **IN STOCK**  
Weight/Βάρος 1662 gr/m  
Length/Μήκος 6 m  
Pack/Δέμα 2 Bars/Βέργες

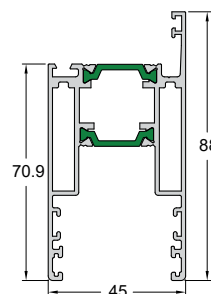

Code/Κωδικός **2450-216**  
Weight/Βάρος 1618 gr/m  
Length/Μήκος 6 m  
Pack/Δέμα 2 Bars/Βέργες

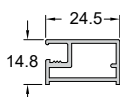

Code/Κωδικός **2450-926**  
Weight/Βάρος 286 gr/m  
Length/Μήκος 6 m  
Pack/Δέμα 10 Bars/Βέργες

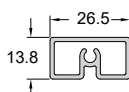

Code/Κωδικός **2450-927**  
Weight/Βάρος 349 gr/m  
Length/Μήκος 6 m  
Pack/Δέμα 10 Bars/Βέργες

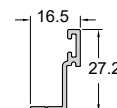

Code/Κωδικός **2450-928**  
Weight/Βάρος 124 gr/m  
Length/Μήκος 6 m  
Pack/Δέμα 6 Bars/Βέργες

201

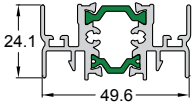

Code/Κωδικός **220-305**  
 Weight/Βάρος 994 gr/m  
 Length/Μήκος 6 m  
 Pack/Δέμα 6 Bars/Βέργες

211

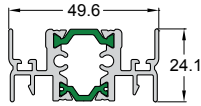

Code/Κωδικός **2450-306**  
 Weight/Βάρος 988 gr/m  
 Length/Μήκος 6 m  
 Pack/Δέμα 5 Bars/Βέργες

304

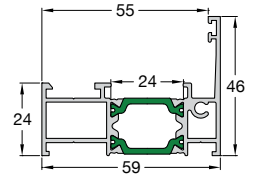

Code/Κωδικός **2450-304**  
 Weight/Βάρος 1053 gr/m  
 Length/Μήκος 6 m  
 Pack/Δέμα 2 Bars/Βέργες

201

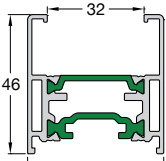

Code/Κωδικός **2450-209** **IN STOCK**  
 Weight/Βάρος 1120 gr/m  
 Length/Μήκος 6 m  
 Pack/Δέμα 3 Bars/Βέργες

211

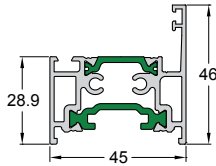

Code/Κωδικός **2450-212**  
 Weight/Βάρος 1144 gr/m  
 Length/Μήκος 6 m  
 Pack/Δέμα 1 Bar/Βέργα

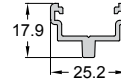

Code/Κωδικός **2450-920** **IN STOCK**  
 Weight/Βάρος 275 gr/m  
 Length/Μήκος 6 m  
 Pack/Δέμα 10 Bars/Βέργες

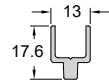

Code/Κωδικός **2450-925**  
 Weight/Βάρος 203 gr/m  
 Length/Μήκος 6 m  
 Pack/Δέμα 10 Bars/Βέργες

201

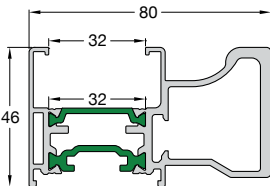

Code/Κωδικός **2450-210**  
 Weight/Βάρος 2018 gr/m  
 Length/Μήκος 6 m  
 Pack/Δέμα 2 Bars/Βέργες

211

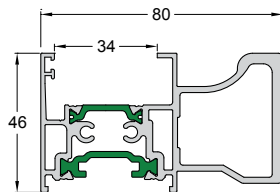

Code/Κωδικός **2450-213**  
 Weight/Βάρος 2129 gr/m  
 Length/Μήκος 6 m  
 Pack/Δέμα 1 Bar/Βέργα

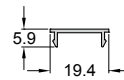

Code/Κωδικός **2900-905** **IN STOCK**  
 Weight/Βάρος 88 gr/m  
 Length/Μήκος 6 m  
 Pack/Δέμα 10 Bars/Βέργες

201

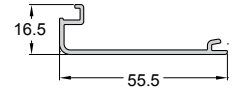

Code/Κωδικός **220-301** **IN STOCK**  
 Weight/Βάρος 328 gr/m  
 Length/Μήκος 5 m  
 Pack/Δέμα 10 Bars/Βέργες

304

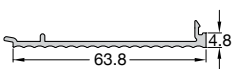

Code/Κωδικός **2450-303**  
 Weight/Βάρος 354 gr/m  
 Length/Μήκος 5 m  
 Pack/Δέμα 10 Bars/Βέργες

113

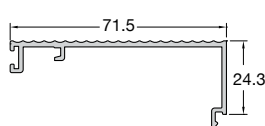

Code/Κωδικός **2450-915**  
 Weight/Βάρος 526 gr/m  
 Length/Μήκος 6 m  
 Pack/Δέμα 4 Bars/Βέργες

201

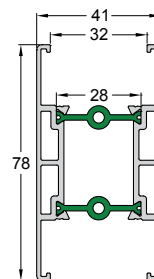

Code/Κωδικός **2450-501**  
 Weight/Βάρος 1472 gr/m  
 Length/Μήκος 6 m  
 Pack/Δέμα 2 Bars/Βέργες

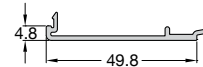

Code/Κωδικός **2450-302**  
 Weight/Βάρος 266 gr/m  
 Length/Μήκος 5 m  
 Pack/Δέμα 10 Bars/Βέργες

211

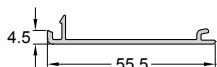

Code/Κωδικός **2450-305** **IN STOCK**  
 Weight/Βάρος 289 gr/m  
 Length/Μήκος 5 m  
 Pack/Δέμα 5 Bars/Βέργες

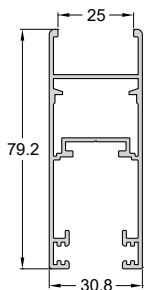

Code/Κωδικός **220-208** **IN STOCK**  
 Weight/Βάρος 1037 gr/m  
 Length/Μήκος 6 m  
 Pack/Δέμα 3 Bars/Βέργες

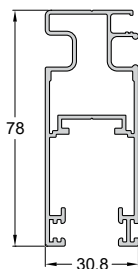

Code/Κωδικός **220-206** **IN STOCK**  
 Weight/Βάρος 1082 gr/m  
 Length/Μήκος 6 m  
 Pack/Δέμα 3 Bars/Βέργες

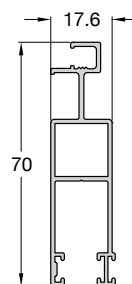

Code/Κωδικός **PAT69-377** **IN STOCK**  
 Weight/Βάρος 622 gr/m  
 Length/Μήκος 6 m  
 Pack/Δέμα 5 Bars/Βέργες

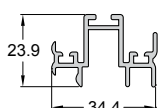

Code/Κωδικός **220-307**  
 Weight/Βάρος 465 gr/m  
 Length/Μήκος 5 m  
 Pack/Δέμα 6 Bars/Βέργες

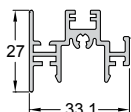

Code/Κωδικός **220-308**  
 Weight/Βάρος 546 gr/m  
 Length/Μήκος 5 m  
 Pack/Δέμα 6 Bars/Βέργες

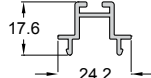

Code/Κωδικός **205-308**  
 Weight/Βάρος 235 gr/m  
 Length/Μήκος 5 m  
 Pack/Δέμα 5 Bars/Βέργες



Code/Κωδικός **200-307**  
 Weight/Βάρος 273 gr/m  
 Length/Μήκος 5 m  
 Pack/Δέμα 10 Bars/Βέργες

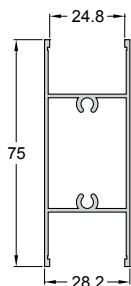

Code/Κωδικός **210-501** **IN STOCK**  
 Weight/Βάρος 749 gr/m  
 Length/Μήκος 6 m  
 Pack/Δέμα 3 Bars/Βέργες

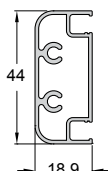

Code/Κωδικός **210-903**  
 Weight/Βάρος 555 gr/m  
 Length/Μήκος 6 m  
 Pack/Δέμα 5 Bars/Βέργες

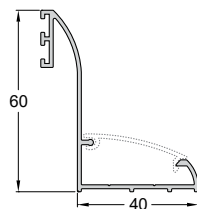

Code/Κωδικός **220-804** **IN STOCK**  
 Weight/Βάρος 540 gr/m  
 Length/Μήκος 5 m  
 Pack/Δέμα 5 Bars/Βέργες

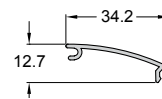

Code/Κωδικός **210-732** **IN STOCK**  
 Weight/Βάρος 162 gr/m  
 Length/Μήκος 5 m  
 Pack/Δέμα 5 Bars/Βέργες

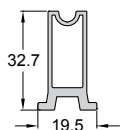

Code/Κωδικός **220-901**  
 Weight/Βάρος 441 gr/m  
 Length/Μήκος 6 m  
 Pack/Δέμα 5 Bars/Βέργες

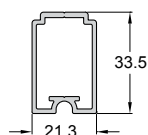

Code/Κωδικός **2450-922**  
 Weight/Βάρος 453 gr/m  
 Length/Μήκος 6 m  
 Pack/Δέμα 5 Bars/Βέργες

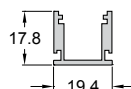

Code/Κωδικός **230-916** **IN STOCK**  
 Weight/Βάρος 308 gr/m  
 Length/Μήκος 6 m  
 Pack/Δέμα 10 Bars/Βέργες



Code/Κωδικός **250-802** **IN STOCK**  
 Weight/Βάρος 118 gr/m  
 Length/Μήκος 6 m  
 Pack/Δέμα 10 Bars/Βέργες

114



Code/Κωδικός	410-905	<b>IN STOCK</b>
Weight/Βάρος	148 gr/m	
Length/Μήκος	6 m	
Pack/Δέμα	10 Bars/Βέργες	

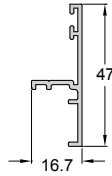

Code/Κωδικός	2450-919	
Weight/Βάρος	312 gr/m	
Length/Μήκος	6 m	
Pack/Δέμα	6 Bars/Βέργες	

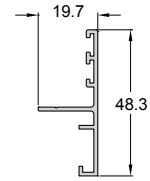

Code/Κωδικός	220-903	
Weight/Βάρος	316 gr/m	
Length/Μήκος	6 m	
Pack/Δέμα	6 Bars/Βέργες	

114

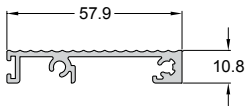

Code/Κωδικός	2450-923	
Weight/Βάρος	553 gr/m	
Length/Μήκος	6 m	
Pack/Δέμα	10 Bars/Βέργες	

211

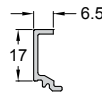

Code/Κωδικός	2450-921	<b>IN STOCK</b>
Weight/Βάρος	135 gr/m	
Length/Μήκος	6 m	
Pack/Δέμα	10 Bars/Βέργες	

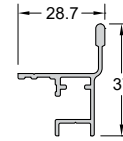

Code/Κωδικός	2450-151	<b>IN STOCK</b>
Weight/Βάρος	338 gr/m	
Length/Μήκος	6 m	
Pack/Δέμα	4 Bars/Βέργες	

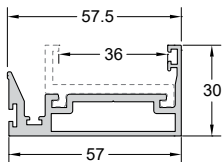

Code/Κωδικός	2450-214	<b>IN STOCK</b>
Weight/Βάρος	1062 gr/m	
Length/Μήκος	6 m	
Pack/Δέμα	2 Bars/Βέργες	

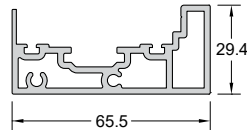

Code/Κωδικός	2450-307	
Weight/Βάρος	1336 gr/m	
Length/Μήκος	5 m	
Pack/Δέμα	2 Bars/Βέργες	

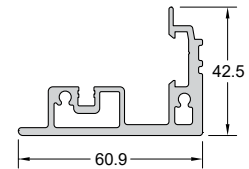

Code/Κωδικός	2450-308	
Weight/Βάρος	1336 gr/m	
Length/Μήκος	5 m	
Pack/Δέμα	2 Bars/Βέργες	

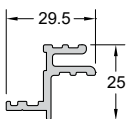

Code/Κωδικός	2450-909	
Weight/Βάρος	398 gr/m	
Length/Μήκος	6 m	
Pack/Δέμα	10 Bars/Βέργες	



Code/Κωδικός	2450-924	<b>IN STOCK</b>
Weight/Βάρος	124 gr/m	
Length/Μήκος	6 m	
Pack/Δέμα	20 Bars/Βέργες	

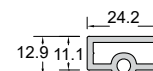

Code/Κωδικός	2450-903	
Weight/Βάρος	384 gr/m	
Length/Μήκος	6 m	
Pack/Δέμα	10 Bars/Βέργες	



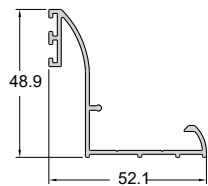

Code/Κωδικός	210-804	<b>IN STOCK</b>
Weight/Βάρος	501 gr/m	
Length/Μήκος	5 m	
Pack/Δέμα	5 Bars/Βέργες	

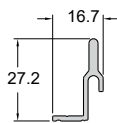

Code/Κωδικός	2450-929	
Weight/Βάρος	230 gr/m	
Length/Μήκος	6 m	
Pack/Δέμα	6 Bars/Βέργες	



# SL2700

Lift & Slide Thermal Insulating System  
with minimal face widths

Ανασυρόμενο Θερμομονωτικό  
Σύστημα με λεπτές όψεις διατομών.



## Identity - Ταυτότητα SL2700

The lift-and-slide system SL2700 represents the new generation of ALUMINCO's high-end systems. Attractive and effective slim lines, excellent thermal insulation values and high-quality components create an exceptionally uplifting atmosphere.

The architectural aesthetics are depicted on the narrow interlocking face width which permits greater visibility and flow of light, while the ground level threshold offers high comfort and ease of access.

Exceeding conventional applications and fulfilling the need for wide spans, SL2700 offers more opportunities and options to the modern professional, therefore upgraded in one of the most efficient systems in its category.

- Exceptional energy efficiency
- Impressive thermal insulation, water tightness and resistance to wind pressure.
- Minimal style and straight lines in combination with the low-level and flat threshold of 25 mm offer particularly elegant structures and facilitate the access
- Interlocking face width of only 43 mm for maximum transparency and light penetration
- The concealed lift-sliding mechanism offers smooth sliding and phenomenal functionality
- Perimetrical sealing with EPDM gaskets
- Multi-point lock with lift-and-side M/C for high burglar resistance.
- Wide variety of typologies and solutions with a great flexibility in construction
- Ideal for hotel units offering unique hotel solutions.

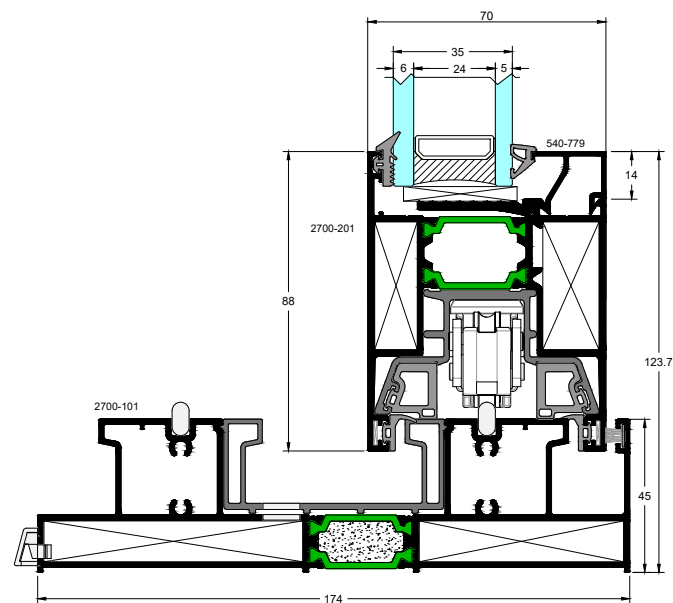

### Technical characteristics / Τεχνικά Χαρακτηριστικά

Hardware / Μηχανισμοί	Lift & slide/Ανασυρόμενο
Min. face height / Ελάχιστο ύψος όψης	116 mm
Frame height / Ύψος οδηγού	25 / 45 mm
Frame width / Πλάτος οδηγού	174 mm
Sash height / Ύψος φύλλου	88 mm
Sash width / Πλάτος φύλλου	70 mm
Interlocking profile width/Πλάτος γάντζου	43 / 96 mm
Sash Weight/Βάρος φύλλου	up to/έως 400 Kg
Glass thickness / Πάχος Υάλωσης	24-52 mm
Insulation / Είδος θερμομόνωσης	Polyamides / Πολυαμιδία 30 mm

### Configurations / Τυπολογίες

**Lift - sliding:** 2Leaf sliding, 3Leaf sliding, 4Leaf double sliding, 6Leaf double sliding, 2Leaf sliding with fixed, 1Leaf sliding with fixed, 1Leaf sliding with double fixed, corner sliding

**Συρόμενα - Ανασυρόμενα επάλληλα:** 2Φυλλα επάλληλα, 3Φυλλα επάλληλα, 4Φυλλα φιλητά επάλληλα, 6Φυλλα φιλητά επάλληλα, 2Φυλλα επάλληλα με σταθερό, 1Φυλλο με σταθερό, 1Φυλλο με δύο σταθερά, γωνιακή κατασκευή

Το νέο ανασυρόμενο σύστημα SL2700 απευθύνεται σε όσους αναζητούν ανώτερα επίπεδα αισθητικής, λειτουργικότητας, ασφάλειας και ενεργειακής απόδοσης. Τα λιτά και δυναμικά στοιχεία στον σχεδιασμό της δομής μάλιστα στην ιδανική αναλογία, οι ελκυστικές μινιμαλιστικές γραμμές, οι εντυπωσιακές επιδόσεις και τα υψηλής ποιότητας εξαρτήματα δημιουργούν μια εξαιρετικά ευχάριστη ατμόσφαιρα.

Η νέα αρχιτεκτονική αισθητική απεικονίζεται στο στενό γάντζο επαλληλίου που επιτρέπει μεγαλύτερη ορατότητα και ροή φωτός, ενώ το χαμηλό κατώφλι προσφέρει επιπλέον άνεση και ευκολότερη πρόσβαση.

Υπερβαίνοντας τις συμβατικές εφαρμογές και ανάγκες για ανοίγματα μεγάλου μεγέθους, το SL2700 προσφέρει πολλά περισσότερα στον σύγχρονο επαγγελματία με αποτέλεσμα να συγκαταλέγεται ανάμεσα στα κορυφαία και αποδοτικότερα συστήματα της κατηγορίας του.

- Υψηλή ενεργειακή απόδοση.
- Οι minimal και ευθείες γραμμές σε συνδυασμό με τον χαμηλό οδηγό 25 mm προσφέρουν ιδιαίτερα κομψές κατασκευές.
- Προφίλ πλάτους 43 mm στο σημείο της επαλληλίας για τη μεγιστοποίηση του οπτικού πεδίου και του φυσικού φωτισμού.
- Μοναδική κύλιση και υψηλή λειτουργικότητα.
- Δυνατότητα γωνιακής κατασκευής για απεριόριστη θέα.
- Πολλαπλές επιλογές οδηγών στο δάπεδο.
- Περιμετρική θωράκιση με EPDM ελαστικά.
- Κλειδαριά πολλαπλών σημείων προσφέρει υψηλή αντοχή στη διάρρηξη.
- Δυνατότητα υλοποίησης πλήθους τυπολογιών και κάλυψη μεγάλου μεγέθους ανοιγμάτων με μεγάλη ευελιξία στην κατασκευή.
- Ιδανική πρόταση για ξενοδοχειακές μονάδες παρέχοντας μοναδικές λύσεις, όπως ανασυρόμενο με σταθερό και φιλητού ανασυρόμενο με σταθερά.

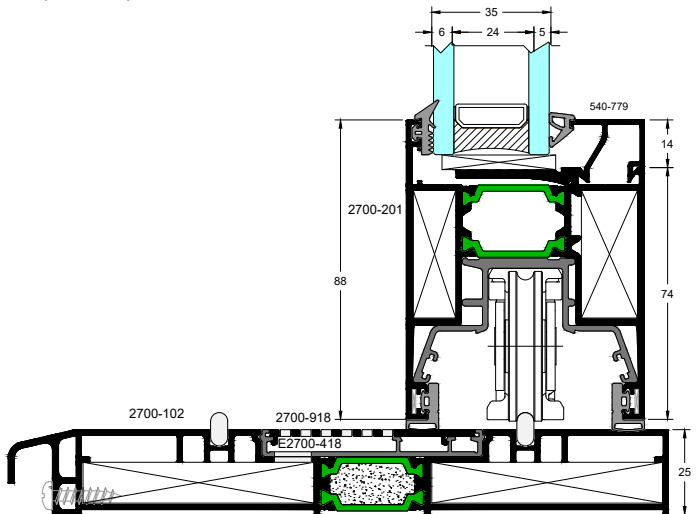

### Performances / Επιδόσεις

Air Permeability / Αεροδιαπερατότητα EN 12207	Class 4
Water Tightness / Υδατοστεγανότητα EN 12208	Class 9A
Resistance to Wind Load / Αντοχή σε Ανεμοπίεση EN 12210	Class B4
Sound Reduction / Ηχομείωση $R_w$ EN 14351, EN 717	42 (0;-3) dB
Thermal insulation / Θερμοπερατότητα EN 10077	$U_f$ from 1.7 W/m <sup>2</sup> K



### Rate of insulation / Συντελεστής θερμομόνωσης:

**$U_w = 1.55 \text{ W/m}^2\text{K}$**

Thermal conductivity coefficient has calculated for the construction:

**4000x2400 with  $U_g = 1.0 \text{ W/m}^2\text{K}$**

Ο συντελεστής θερμομόνωσης έχει υπολογιστεί για κατασκευή:

**4000x2400 με  $U_g = 1.0 \text{ W/m}^2\text{K}$**

Glass type / Τύπος τζαμιού: 5/24 (ARGON) /6

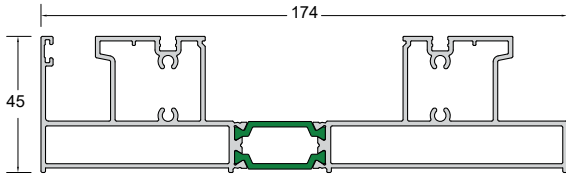

Code/Κωδικός **2700-101** **IN STOCK**  
 Weight/Βάρος 2847 gr/m  
 Length/Μήκος 6 m  
 Pack/Δέμα 2 Bars/Βέργες

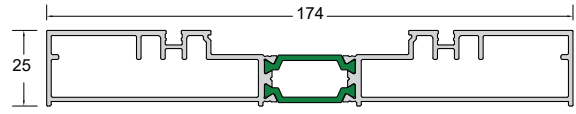

Code/Κωδικός **2700-102** **IN STOCK**  
 Weight/Βάρος 2108 gr/m  
 Length/Μήκος 6 m  
 Pack/Δέμα 2 Bars/Βέργες

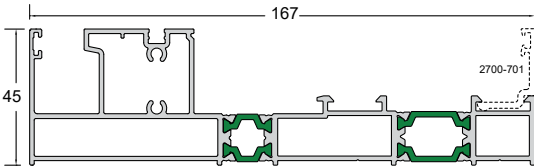

Code/Κωδικός **2700-103** **IN STOCK**  
 Weight/Βάρος 2576 gr/m  
 Length/Μήκος 6 m  
 Pack/Δέμα 2 Bars/Βέργες

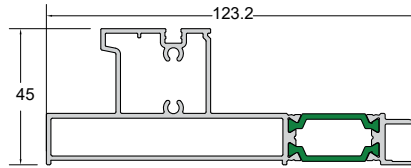

Code/Κωδικός **2700-105** **IN STOCK**  
 Weight/Βάρος 1628 gr/m  
 Length/Μήκος 6 m  
 Pack/Δέμα 2 Bars/Βέργες

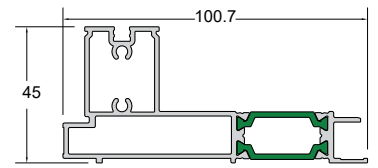

Code/Κωδικός **2700-106**  
 Weight/Βάρος 1371 gr/m  
 Length/Μήκος 6 m  
 Pack/Δέμα 2 Bars/Βέργες

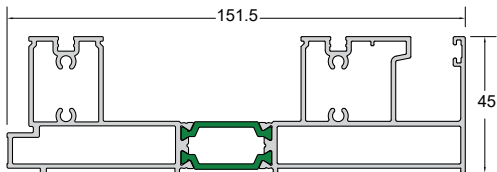

Code/Κωδικός **2700-107** **IN STOCK**  
 Weight/Βάρος 2594 gr/m  
 Length/Μήκος 6 m  
 Pack/Δέμα 2 Bars/Βέργες

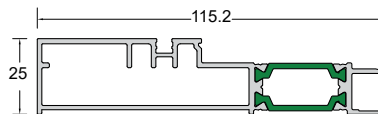

Code/Κωδικός **2700-108**  
 Weight/Βάρος 1374 gr/m  
 Length/Μήκος 6 m  
 Pack/Δέμα 2 Bars/Βέργες

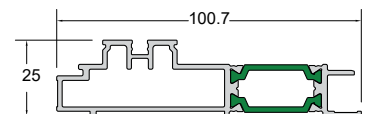

Code/Κωδικός **2700-109**  
 Weight/Βάρος 1223 gr/m  
 Length/Μήκος 6 m  
 Pack/Δέμα 2 Bars/Βέργες

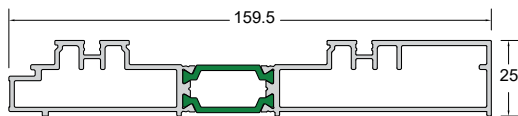

Code/Κωδικός **2700-110** **IN STOCK**  
 Weight/Βάρος 1957 gr/m  
 Length/Μήκος 6 m  
 Pack/Δέμα 2 Bars/Βέργες

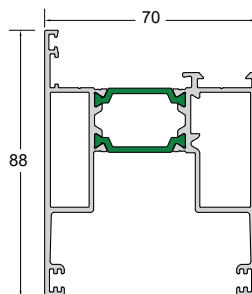

Code/Κωδικός **2700-201** **IN STOCK**  
 Weight/Βάρος 2003 gr/m  
 Length/Μήκος 6 m  
 Pack/Δέμα 2 Bars/Βέργες

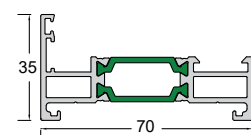

Code/Κωδικός **2700-203** **IN STOCK**  
 Weight/Βάρος 1116 gr/m  
 Length/Μήκος 6 m  
 Pack/Δέμα 2 Bars/Βέργες

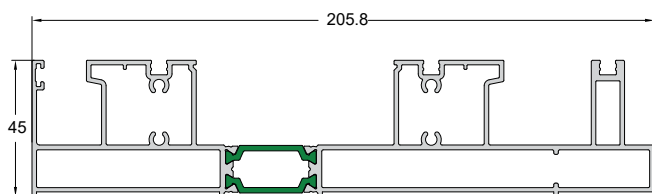

Code/Κωδικός **2700-114**   
Weight/Βάρος 3383 gr/m  
Length/Μήκος 6 m  
Pack/Δέμα 2 Bars/Βέργες

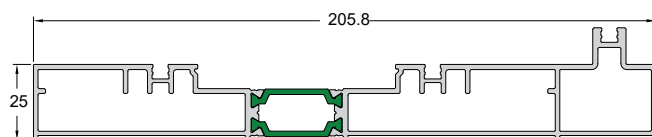

Code/Κωδικός **2700-115**  
Weight/Βάρος 2553 gr/m  
Length/Μήκος 6 m  
Pack/Δέμα 2 Bars/Βέργες

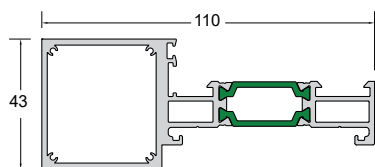

Code/Κωδικός **2700-204**  
Weight/Βάρος 2029 gr/m  
Length/Μήκος 6 m  
Pack/Δέμα 10 Bars/Βέργες

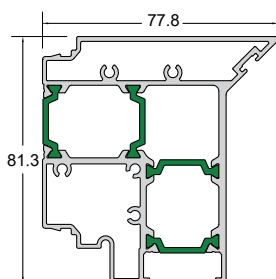

Code/Κωδικός **2700-502**  
Weight/Βάρος 2515 gr/m  
Length/Μήκος 6 m  
Pack/Δέμα 2 Bars/Βέργες

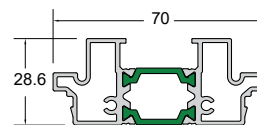

Code/Κωδικός **2700-501**  
Weight/Βάρος 1168 gr/m  
Length/Μήκος 6 m  
Pack/Δέμα 4 Bars/Βέργες

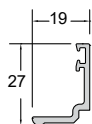

Code/Κωδικός **2700-701**  
Weight/Βάρος 242 gr/m  
Length/Μήκος 6 m  
Pack/Δέμα 6 Bars/Βέργες

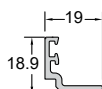

Code/Κωδικός **2700-702**  
Weight/Βάρος 203 gr/m  
Length/Μήκος 6 m  
Pack/Δέμα 10 Bars/Βέργες

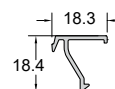

Code/Κωδικός **2700-703**  
Weight/Βάρος 145 gr/m  
Length/Μήκος 6 m  
Pack/Δέμα 10 Bars/Βέργες

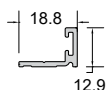

Code/Κωδικός **2700-907**  
Weight/Βάρος 154 gr/m  
Length/Μήκος 6 m  
Pack/Δέμα 10 Bars/Βέργες

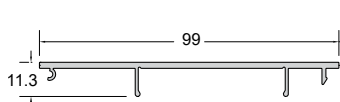

Code/Κωδικός **2700-926**  
Weight/Βάρος 683 gr/m  
Length/Μήκος 6 m  
Pack/Δέμα 10 Bars/Βέργες

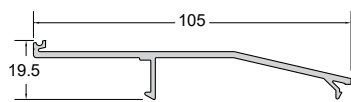

Code/Κωδικός **2700-912**  
Weight/Βάρος 748 gr/m  
Length/Μήκος 6 m  
Pack/Δέμα 10 Bars/Βέργες

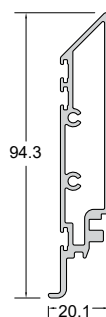

Code/Κωδικός **2700-503**  
Weight/Βάρος 1039 gr/m  
Length/Μήκος 6 m  
Pack/Δέμα 4 Bars/Βέργες

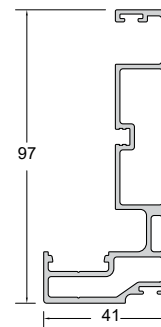

Code/Κωδικός **2700-504**  
Weight/Βάρος 1490 gr/m  
Length/Μήκος 6 m  
Pack/Δέμα 2 Bars/Βέργες

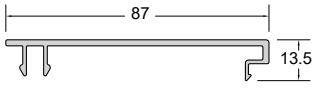

Code/Κωδικός **2700-301** **IN STOCK**  
 Weight/Βάρος 610 gr/m  
 Length/Μήκος 6 m  
 Pack/Δέμα 6 Bars/Βέργες

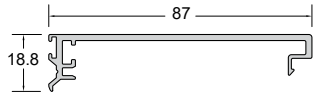

Code/Κωδικός **2700-302** **IN STOCK**  
 Weight/Βάρος 746 gr/m  
 Length/Μήκος 6 m  
 Pack/Δέμα 6 Bars/Βέργες

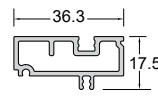

Code/Κωδικός **2700-901** **IN STOCK**  
 Weight/Βάρος 473 gr/m  
 Length/Μήκος 6 m  
 Pack/Δέμα 4 Bars/Βέργες

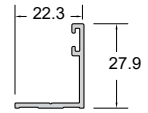

Code/Κωδικός **2700-902**  
 Weight/Βάρος 228 gr/m  
 Length/Μήκος 6 m  
 Pack/Δέμα 2 Bars/Βέργες

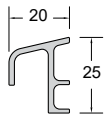

Code/Κωδικός **2700-903**  
 Weight/Βάρος 296 gr/m  
 Length/Μήκος 6 m  
 Pack/Δέμα 6 Bars/Βέργες

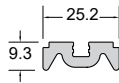

Code/Κωδικός **2700-908**  
 Weight/Βάρος 397 gr/m  
 Length/Μήκος 6 m  
 Pack/Δέμα 6 Bars/Βέργες

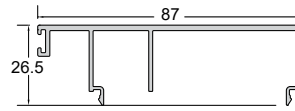

Code/Κωδικός **2700-911**  
 Weight/Βάρος 840 gr/m  
 Length/Μήκος 6 m  
 Pack/Δέμα 2 Bars/Βέργες

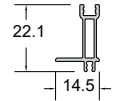

Code/Κωδικός **2700-914**  
 Weight/Βάρος 273 gr/m  
 Length/Μήκος 6 m  
 Pack/Δέμα 2 Bars/Βέργες

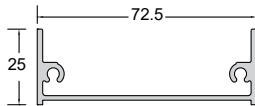

Code/Κωδικός **2700-915**  
 Weight/Βάρος 376 gr/m  
 Length/Μήκος 6 m  
 Pack/Δέμα 2 Bars/Βέργες

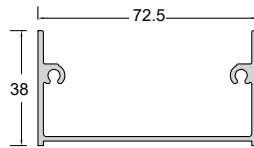

Code/Κωδικός **2700-916**  
 Weight/Βάρος 447 gr/m  
 Length/Μήκος 6 m  
 Pack/Δέμα 2 Bars/Βέργες

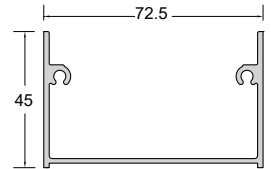

Code/Κωδικός **2700-917**  
 Weight/Βάρος 862 gr/m  
 Length/Μήκος 6 m  
 Pack/Δέμα 4 Bars/Βέργες

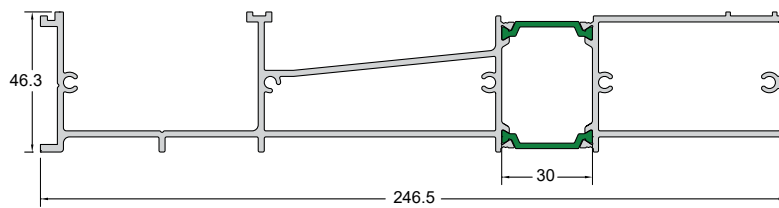

Code/Κωδικός **2700-922**  
 Weight/Βάρος 3734 gr/m  
 Length/Μήκος 6 m  
 Pack/Δέμα 1 Bar/Βέργα

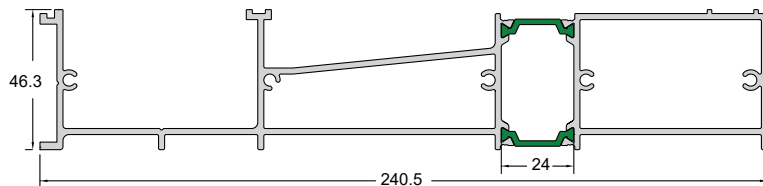

Code/Κωδικός **2700-923**  
 Weight/Βάρος 3706 gr/m  
 Length/Μήκος 6 m  
 Pack/Δέμα 1 Bar/Βέργα

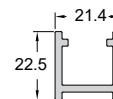
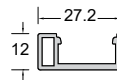
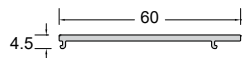

Code/Κωδικός **250-802** **IN STOCK**  
 Weight/Βάρος 118 gr/m  
 Length/Μήκος 6 m  
 Pack/Δέμα 10 Bars/Βέργες

Code/Κωδικός **2700-918**  
 Weight/Βάρος 340 gr/m  
 Length/Μήκος 6 m  
 Pack/Δέμα 4 Bars/Βέργες

Code/Κωδικός **2700-920**  
 Weight/Βάρος 273 gr/m  
 Length/Μήκος 6 m  
 Pack/Δέμα 4 Bars/Βέργες

Code/Κωδικός **2700-931**  
 Weight/Βάρος 354 gr/m  
 Length/Μήκος 6 m  
 Pack/Δέμα 10 Bars/Βέργες

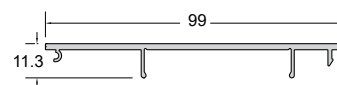
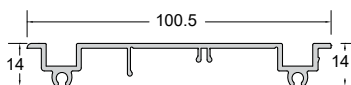
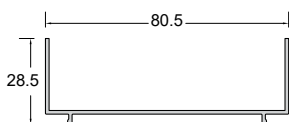

Code/Κωδικός **2700-924**  
 Weight/Βάρος 437 gr/m  
 Length/Μήκος 6 m  
 Pack/Δέμα 4 Bars/Βέργες

Code/Κωδικός **2700-925**  
 Weight/Βάρος 704 gr/m  
 Length/Μήκος 6 m  
 Pack/Δέμα 4 Bars/Βέργες

Code/Κωδικός **2700-926**  
 Weight/Βάρος 683 gr/m  
 Length/Μήκος 6 m  
 Pack/Δέμα 4 Bars/Βέργες

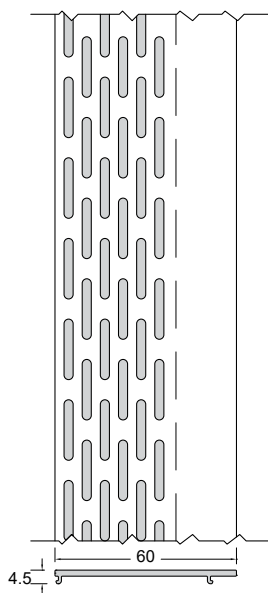

Code/Κωδικός **2700-921**  
 Length/Μήκος 6 m  
 Pack/Δέμα 4 Bars/Βέργες

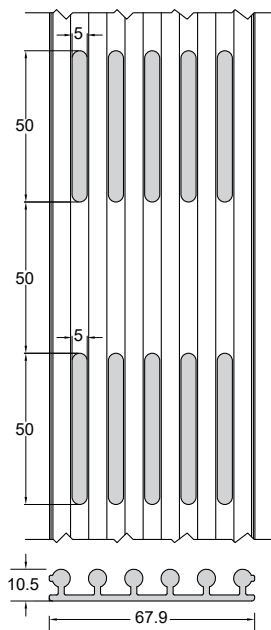

Code/Κωδικός **2900-909**  
 Weight/Βάρος 918 gr/m  
 Length/Μήκος 6 m  
 Pack/Δέμα 1 Bar/Βέργα

# SL2750

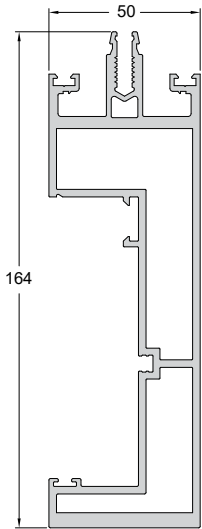

Code/Κωδικός **2750-102** **IN STOCK**  
 Weight/Βάρος 2118 gr/m  
 Length/Μήκος 6.5 m  
 Pack/Δέμα 1 Bar/Βέργα

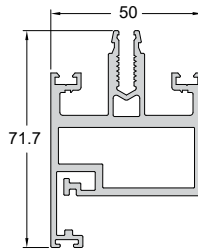

Code/Κωδικός **2750-101** **IN STOCK**  
 Weight/Βάρος 4245 gr/m  
 Length/Μήκος 6.5 m  
 Pack/Δέμα 1 Bar/Βέργα

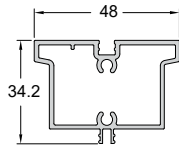

Code/Κωδικός **2750-901** **IN STOCK**  
 Weight/Βάρος 737 gr/m  
 Length/Μήκος 6 m  
 Pack/Δέμα 2 Bars/Βέργες

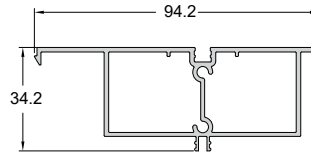

Code/Κωδικός **2750-902** **IN STOCK**  
 Weight/Βάρος 1066 gr/m  
 Length/Μήκος 6 m  
 Pack/Δέμα 2 Bars/Βέργες

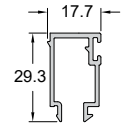

Code/Κωδικός **2750-903** **IN STOCK**  
 Weight/Βάρος 320 gr/m  
 Length/Μήκος 6 m  
 Pack/Δέμα 2 Bars/Βέργες

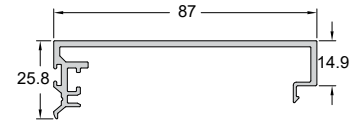

Code/Κωδικός **2750-301** **IN STOCK**  
 Weight/Βάρος 799 gr/m  
 Length/Μήκος 6 m  
 Pack/Δέμα 2 Bars/Βέργες

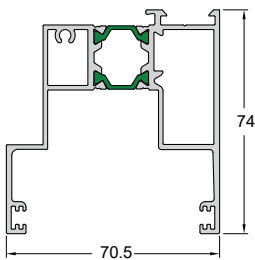

Code/Κωδικός **2750-201**  
 Weight/Βάρος 1775 gr/m  
 Length/Μήκος 6 m  
 Pack/Δέμα 2 Bars/Βέργες

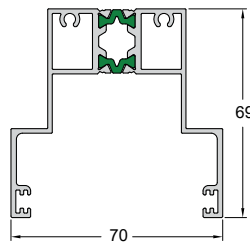

Code/Κωδικός **2750-202**  
 Weight/Βάρος 1572 gr/m  
 Length/Μήκος 6 m  
 Pack/Δέμα 2 Bars/Βέργες

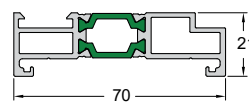

Code/Κωδικός **2750-203**  
 Weight/Βάρος 1054 gr/m  
 Length/Μήκος 6 m  
 Pack/Δέμα 2 Bars/Βέργες

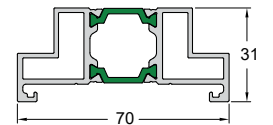

Code/Κωδικός **2750-204**  
 Weight/Βάρος 1249 gr/m  
 Length/Μήκος 6 m  
 Pack/Δέμα 2 Bars/Βέργες





SL2900



# SL2900

Sliding Thermal Insulating System with  
diversion for hyper performances

Συρόμενο Θερμομονωτικό Σύστημα με  
εκτροπή για μοναδικές συναρπαστικές  
επιδόσεις



## Identity - Ταυτότητα SL2900

The Alumenco SL2900 is a top performing sliding system with innovative and unique features, offering elegant constructions and satisfying large-scale requirements.

The art of minimal architectural design with first in class performance in terms of thermal insulation, air-and water-tightness, and the value-added SOFT CLOSE function, are some of the reference points that dominate and make the SL2900 unique.

- Top level thermal insulation thanks to the 24 mm reinforced polyamides.
- Exceptional performance in water and air tightness.
- Ability to use triple glazing for optimal sound reduction and maximum energy saving.
- Maximum transparency and light penetration thanks to face width of 64 mm and a concealed outer frame.
- The use of a concealed mechanism, the SOFT CLOSE damper, prevents damage caused by improper operation when opening or closing the slide sash and protects against any risk of injury.
- Suitable for covering large openings, with a maximum height of 2.5 m and width of 5 m, retaining their functionality and credibility.
- A specially designed corner solution without any fixed corner element, thus offering unobstructed view.
- The sliding hardware can reliably withstand sash weights of as much as 250 Kg.
- Three different threshold options.
- Smooth and easy operation.

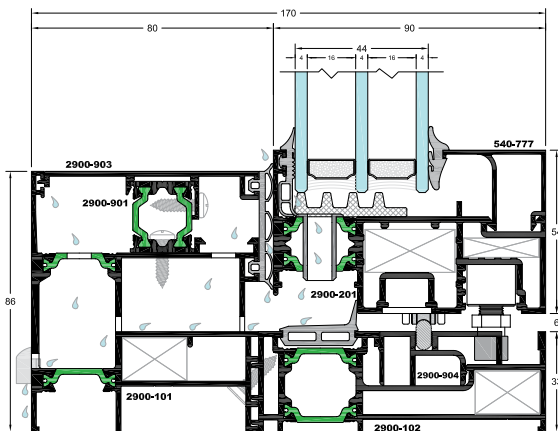

High Level Threshold / Οdhgós Υψηλού Επιπέδου

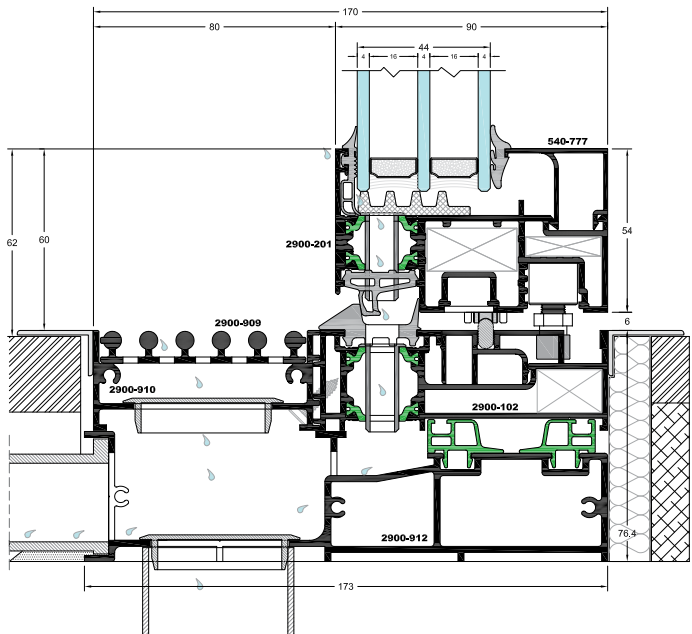

Fully Integrated Threshold / Οdhgós Πλήρους Ενσωμάτωσης

### Technical characteristics / Τεχνικά Χαρακτηριστικά

Hardware / Μηχανισμοί	Sliding with diversion Συρόμενο με εκτροπή
Min. face height / Έλαχ. ύψος όψης	54 mm
Frame height* / Ύψος οδηγού*	86 mm
Rail width* / Πλάτος οδηγού*	170 mm
Sash width** / Πλάτος φύλλου**	680-2500 mm
Sash height** / Ύψος φύλλου**	1200-2500 mm
Sash Weight/Βάρος φύλλου	up to/έως 250 Kg
Glass thickness / Πάχος Υάλωσης	44-74 mm
Insulation / Είδος θερμομόνωσης	Polyamides / Πολυαμίδια 20-24 mm

\*High Level Threshold / Οdhgós υψηλών επιδόσεων

\*\*Construction dimensions / Διαστάσεις κατασκευής

### Configurations / Τυπολογίες

**Sliding with fixed:** 1Leaf with fixed, 2Leaf with fixed  
**Συρόμενο με σταθερό:** 1Φύλλο με σταθερό, 2Φύλλα με σταθερό

### Performances / Επιδόσεις

Thermal insulation / Θερμοπερατότητα EN 12207  $U_f=2.0-4.5 \text{ W/m}^2\text{K}$

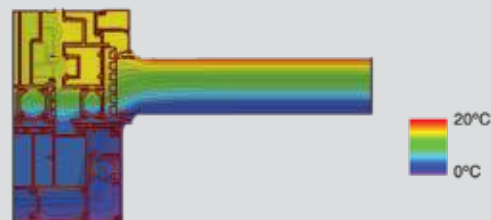

Rate of Insulation / Συντελεστής θερμομόνωσης:

$$U_w=0.89 \text{ W/m}^2\text{K}$$

Thermal conductivity coefficient has calculated for the construction:

Ο συντελεστής θερμομόνωσης έχει υπολογιστεί για κατασκευή:

**5000x2500 with/με  $U_g=0.5 \text{ W/m}^2\text{K}$**

Glass type / Τύπος τζαμιού: 4/16 (ARGON) /4/16 (ARGON) /4

Το SL2900 είναι το μοναδικό συρόμενο σύστημα με εκτροπή που ικανοποιεί ευρείας κλίμακας απαιτήσεις ενώ παράλληλα προσφέρει τη δυνατότητα δημιουργίας ιδιαίτερα κομψών κατασκευών.

Η τέχνη του minimal αρχιτεκτονικού σχεδιασμού, οι συναρπαστικές επιδόσεις σε θερμομόνωση, υδατοστεγάνωση και ανεμοπερατότητα και η ασυναγώνιστη λειτουργία του μηχανισμού SOFT CLOSE (σύστημα ελεγχόμενης επιβράδυνσης), είναι μερικά από τα σημεία αναφοράς που κυριαρχούν και καθιστούν το σύστημα SL2900 μοναδικό.

- Κορυφαίο επίπεδο θερμομόνωσης χάρη των υαλοενισχυμένων πολυαμιδίων 24 mm
- Εξαιρετικές επιδόσεις σε υδατοστεγάνωση και ανεμοπερατότητα
- Δυνατότητα χρήσης τριπλών υαλοπινάκων για βέλτιστη ηχομείωση και μέγιστη εξοικονόμηση ενέργειας.
- Μέγιστη διαφάνεια και διαπερατότητα του φωτός, χάρη στο κεντρικό προφίλ-γάντζος πλάτους 64 mm και στο κρυφό εξωτερικό πλαίσιο.
- Χρήση κρυφού μηχανισμού SOFT CLOSE για την ελεγχόμενη επιβράδυνση του φύλλου προς αποφυγή ατυχημάτων, καταπόνησης της κατασκευής και δημιουργίας ανεπιθύμητων θορύβων.
- Κατάλληλο για την κάλυψη ανοιγμάτων μεγάλου μεγέθους, με μέγιστο ύψος 2.5 m και πλάτος 5 m.
- Δυνατότητα γωνιακής κατασκευής χωρίς τη χρήση ενδιάμεσης κολόνας για εντυπωσιακά μεγάλα ανοίγματα.
- Ο μηχανισμός εκτροπής σηκώνει 250 Kg ανά φύλλο.
- Τρεις διαφορετικές επιλογές οδηγών.
- Ομαλή και εύκολη λειτουργία.

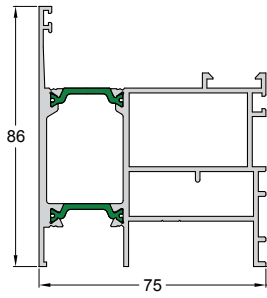

Code/Κωδικός **2900-101** **IN STOCK**  
 Weight/Βάρος 2104 gr/m  
 Length/Μήκος 6 m  
 Pack/Δέμα 2 Bars/Βέργες

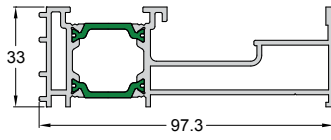

Code/Κωδικός **2900-102** **IN STOCK**  
 Weight/Βάρος 1603 gr/m  
 Length/Μήκος 6 m  
 Pack/Δέμα 2 Bars/Βέργες

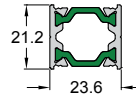

Code/Κωδικός **2900-901** **IN STOCK**  
 Weight/Βάρος 478 gr/m  
 Length/Μήκος 6 m  
 Pack/Δέμα 4 Bars/Βέργες

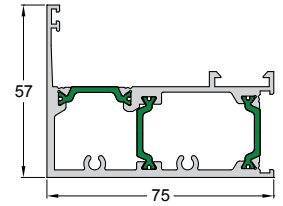

Code/Κωδικός **2900-301** **IN STOCK**  
 Weight/Βάρος 1752 gr/m  
 Length/Μήκος 6 m  
 Pack/Δέμα 2 Bars/Βέργες

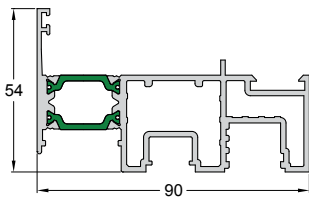

Code/Κωδικός **2900-201** **IN STOCK**  
 Weight/Βάρος 1957 gr/m  
 Length/Μήκος 6 m  
 Pack/Δέμα 2 Bars/Βέργες



Code/Κωδικός **2900-904** **IN STOCK**  
 Weight/Βάρος 454 gr/m  
 Length/Μήκος 6 m  
 Pack/Δέμα 6 Bars/Βέργες



Code/Κωδικός **250-802** **IN STOCK**  
 Weight/Βάρος 118 gr/m  
 Length/Μήκος 6 m  
 Pack/Δέμα 10 Bars/Βέργες

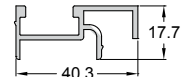

Code/Κωδικός **2900-906**  
 Weight/Βάρος 416 gr/m  
 Length/Μήκος 6 m  
 Pack/Δέμα 6 Bars/Βέργες

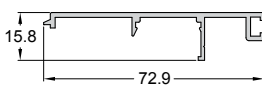

Code/Κωδικός **2900-903** **IN STOCK**  
 Weight/Βάρος 465 gr/m  
 Length/Μήκος 6 m  
 Pack/Δέμα 6 Bars/Βέργες

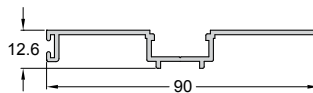

Code/Κωδικός **2900-902**  
 Weight/Βάρος 559 gr/m  
 Length/Μήκος 6 m  
 Pack/Δέμα 6 Bars/Βέργες

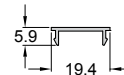

Code/Κωδικός **2900-905** **IN STOCK**  
 Weight/Βάρος 88 gr/m  
 Length/Μήκος 6 m  
 Pack/Δέμα 10 Bars/Βέργες

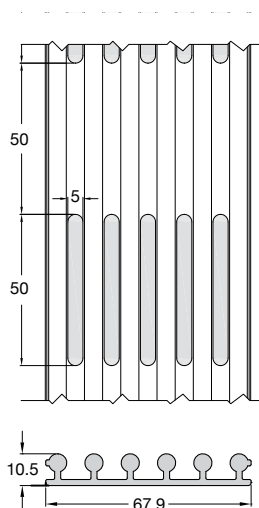

Code/Κωδικός **2900-909**  
 Weight/Βάρος 918 gr/m  
 Length/Μήκος 6 m  
 Pack/Δέμα 1 Bar/Βέργα

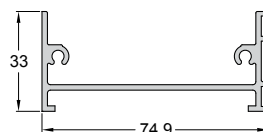

Code/Κωδικός **2900-910**  
 Weight/Βάρος 867 gr/m  
 Length/Μήκος 6 m  
 Pack/Δέμα 2 Bars/Βέργες

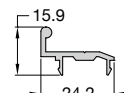

Code/Κωδικός **2900-911**  
 Weight/Βάρος 211 gr/m  
 Length/Μήκος 6 m  
 Pack/Δέμα 2 Bars/Βέργες

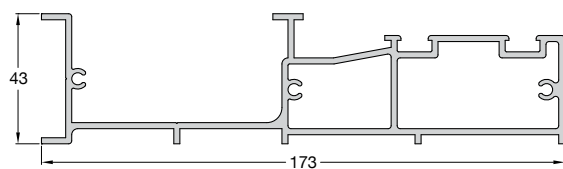

Code/Κωδικός	2900-912
Weight/Βάρος	2602 gr/m
Length/Μήκος	6 m
Pack/Δέμα	1 Bar/Βέργα

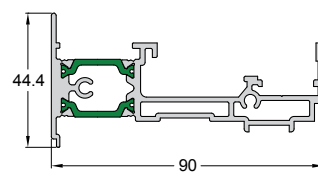

Code/Κωδικός	2900-501
Weight/Βάρος	1623 gr/m
Length/Μήκος	6 m
Pack/Δέμα	2 Bars/Βέργες

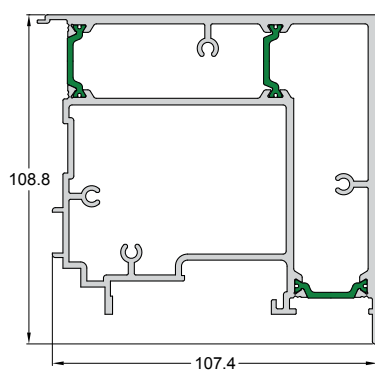

Code/Κωδικός	2900-601
Weight/Βάρος	4273 gr/m
Length/Μήκος	6 m
Pack/Δέμα	1 Bar/Βέργα



# W400

Tilt & Turn System for high level of flexibility

Ανοιγόμενο -  
Ανοιγοανακλινόμενο  
Σύστημα για περισσότερη  
ευελιξία και πολυμορφία

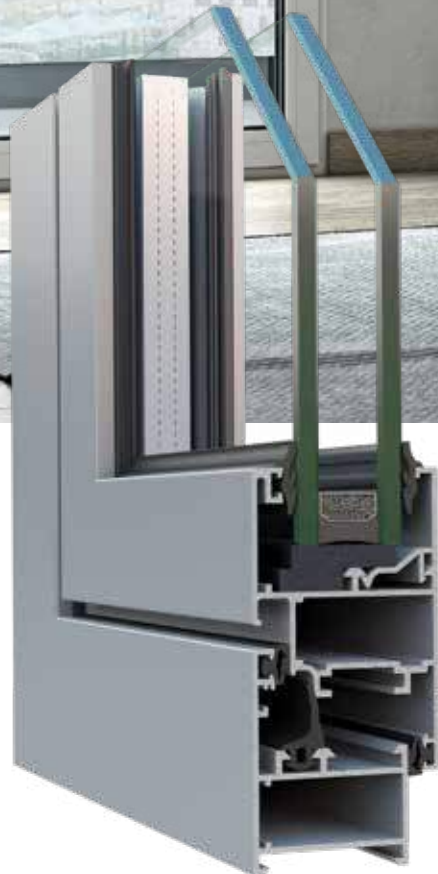

## Identity - Ταυτότητα W400

The W400 system is a lightweight, versatile, non-insulated system whose main characteristics are its flexibility and the easy adaptation to a wide variety of applications.

Its harmonious design from curved lines that lead to straight and flat surfaces combines traditional with modern look, offering many functional values. In cooperation with sliding systems, "school" type windows (sliding window with opening skylight) can be created. Thanks to the solutions offered by the W400, it proves to be an extremely efficient system both for its durability and functionality.

- Ideal for large-scale requirements since it offers easy and fast installation.
- Possibility for corner constructions, windows and opening - sliding frames.
- Large variety of shutters for all possible typologies.

Το σύστημα W400 αποτελεί ένα ελαφρύ, ευέλικτο σύστημα για μη θερμομονωτικά ανοιγόμενα-ανακλινόμενα κουφώματα με πληθώρα εναλλακτικών λύσεων.

Ο αρμονικός σχεδιασμός του από καμπύλες γραμμές που καταλήγουν σε ευθείες και επίπεδες επιφάνειες, συνδυάζει το παραδοσιακό με το σύγχρονο προσδίδοντας πολλές λειτουργικές αξίες. Σε συνεργασία με συρόμενα συστήματα μπορούν να δημιουργηθούν παράθυρα τύπου «σχολείων» (Συρόμενο παράθυρο με ανοιγόμενο φεγγίτη). Χάρη στις λύσεις που προσφέρει το W400 αποδεικνύεται ένα σύστημα εξαιρετικά αποτελεσματικό, τόσο για την ανθεκτικότητα όσο και για την λειτουργικότητα του.

- Ιδανικό για κατασκευές μεγάλων έργων αφού προσφέρει ευκολία και ταχύτητα.
- Πολλές δυνατότητες για γωνιακές κατασκευές, βιτρίνες και ανοιγόμενα - συρόμενα κουφώματα.
- Δυνατότητα κατασκευής διαφόρων τυπολογιών παντζουριών.

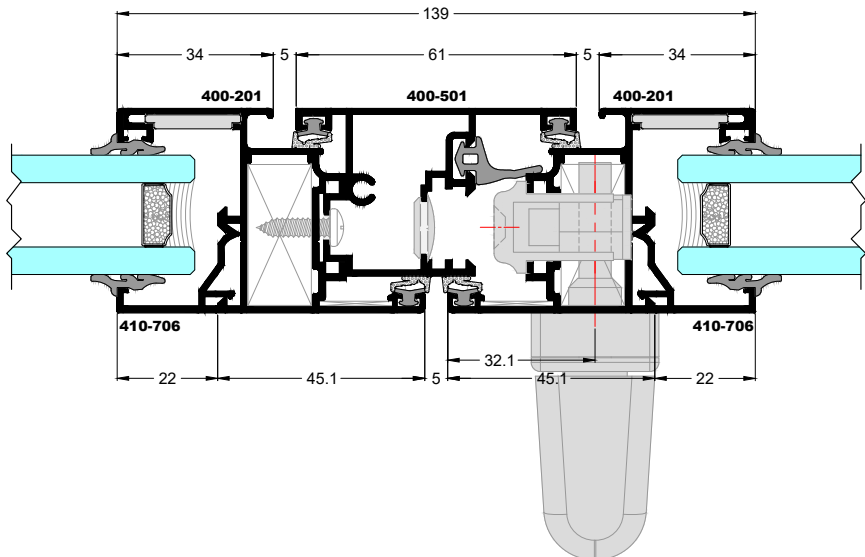
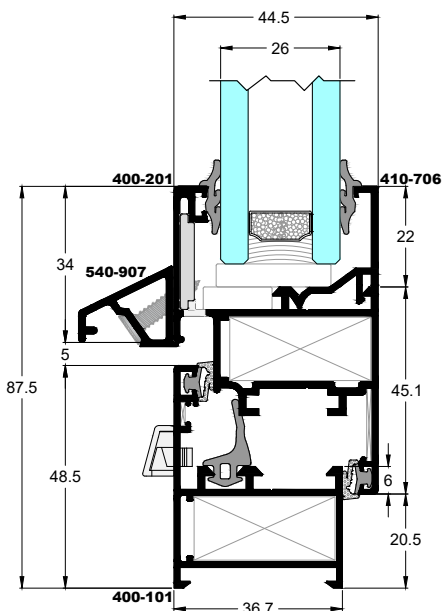

### Technical characteristics / Τεχνικά Χαρακτηριστικά

Hardware / Μηχανισμοί	Camera CE
Min. face height / Ελάχιστο ύψος όψης	87.5 mm
Frame height / Ύψος κάσας	48.5 mm
Min. frame width / Ελάχιστο πλάτος κάσας	36.7 mm
Sash height / Ύψος φύλλου	67.1-91.1 mm
Sash width / Πλάτος φύλλου	44.5 mm
Sash weight / Βάρος φύλλου	up to / έως 100 Kg
Glass thickness / Πάχος Υάλωσης	4-26 mm

### Profile technical characteristics Τεχνικά χαρακτηριστικά προφίλ

Aluminium alloy / Κράμα αλουμινίου	AlMgSi 0.5 F22 / (EN AW 6060)
Hardness / Σκληρότητα	12 Webster
Min paint thickness / Ελάχιστο πάχος βαφής	75 µm
Profile thickness / Πάχος προφίλ	1.5-2.5 mm
Check standard / Πρότυπο ελέγχου	EN DIN 12020-2

### Performances / Επιδόσεις

Air Permeability / Αεροδιαπερατότητα EN 12207	Class 4
Water Tightness / Υδατοστεγανότητα EN 12208	Class 3A
Resistance to Wind Load / Αντοχή σε Ανεμοπίεση EN 12210	Class C3

### Configurations / Τυπολογίες

Casement windows: 1Leaf - 2Leaf - 3Leaf - 4Leaf

Casement-awning windows: 1Leaf - 2Leaf

Shutters: 1Leaf - 2Leaf - 3Leaf - 4Leaf

Doors: 1Leaf - 2Leaf

Angular structure: 30°-190° with Ø50 & 7°-205° with Ø60

Fixed-picture windows

Ανοιγόμενα παράθυρα/μπαλκονόπορτες: 1Φύλλα - 2Φύλλα - 3Φύλλα - 4Φύλλα

Ανοιγοανακλινόμενα παράθυρα/μπαλκονόπορτες: 1Φύλλα - 2Φύλλα

Παντζούρια: 1Φύλλα - 2Φύλλα - 3Φύλλα - 4Φύλλα

Πόρτες: 1Φύλλη - 2Φύλλη

Γωνιακή κατασκευή: 30°-190° με Ø50 & 7°-205° με Ø60

Σταθερά, Βιτρίνες

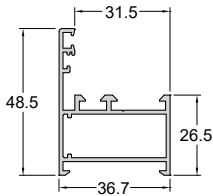

Code/Κωδικός **400-101** **IN STOCK**  
 Weight/Βάρος 645 gr/m  
 Length/Μήκος 6 m  
 Pack/Δέμα 4 Bars/Βέργες

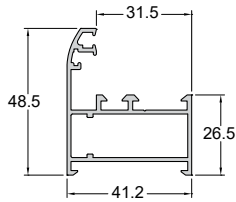

Code/Κωδικός **400-102** **IN STOCK**  
 Weight/Βάρος 705 gr/m  
 Length/Μήκος 6 m  
 Pack/Δέμα 4 Bars/Βέργες

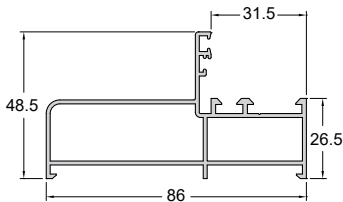

Code/Κωδικός **400-103** **IN STOCK**  
 Weight/Βάρος 1056 gr/m  
 Length/Μήκος 6 m  
 Pack/Δέμα 2 Bars/Βέργες

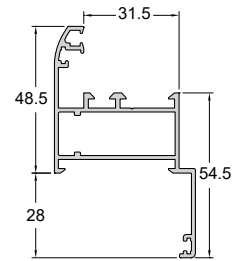

Code/Κωδικός **400-104** **IN STOCK**  
 Weight/Βάρος 853 gr/m  
 Length/Μήκος 6 m  
 Pack/Δέμα 2 Bars/Βέργες

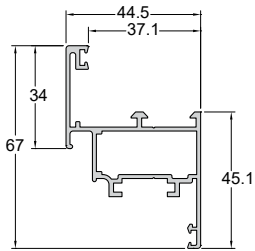

Code/Κωδικός **400-201** **IN STOCK**  
 Weight/Βάρος 824 gr/m  
 Length/Μήκος 6 m  
 Pack/Δέμα 2 Bars/Βέργες

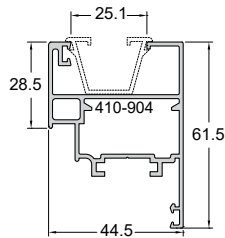

Code/Κωδικός **400-202** **IN STOCK**  
 Weight/Βάρος 910 gr/m  
 Length/Μήκος 6 m  
 Pack/Δέμα 2 Bars/Βέργες

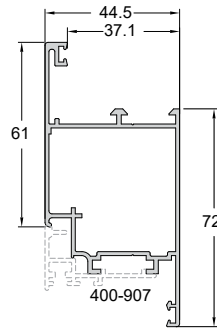

Code/Κωδικός **400-203** **IN STOCK**  
 Weight/Βάρος 1015 gr/m  
 Length/Μήκος 6.5 m  
 Pack/Δέμα 2 Bars/Βέργες

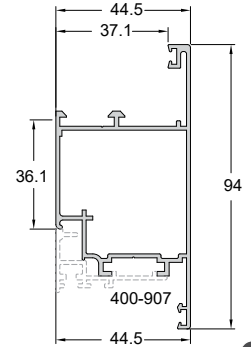

Code/Κωδικός **400-204** **IN STOCK**  
 Weight/Βάρος 1015 gr/m  
 Length/Μήκος 6.5 m  
 Pack/Δέμα 2 Bars/Βέργες

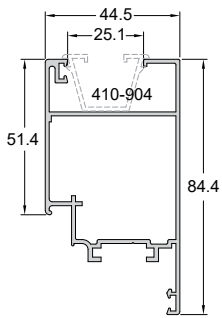

Code/Κωδικός **400-205** **IN STOCK**  
 Weight/Βάρος 1015 gr/m  
 Length/Μήκος 6.5 m  
 Pack/Δέμα 2 Bars/Βέργες

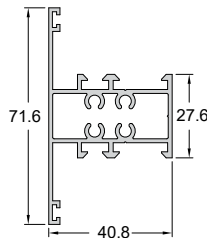

Code/Κωδικός **400-301** **IN STOCK**  
 Weight/Βάρος 970 gr/m  
 Length/Μήκος 6 m  
 Pack/Δέμα 2 Bars/Βέργες

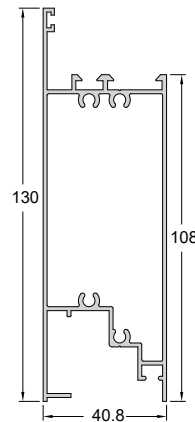

Code/Κωδικός **400-401**  
 Weight/Βάρος 1466 gr/m  
 Length/Μήκος 6 m  
 Pack/Δέμα 2 Bars/Βέργες

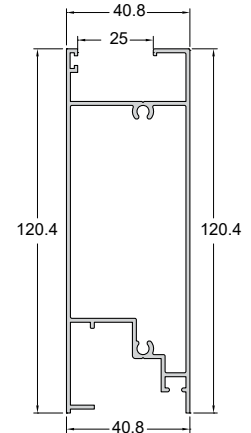

Code/Κωδικός **400-402**  
 Weight/Βάρος 1366 gr/m  
 Length/Μήκος 6 m  
 Pack/Δέμα 2 Bars/Βέργες

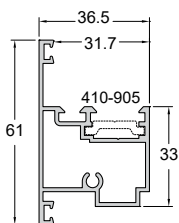

Code/Κωδικός **400-501**  
 Weight/Βάρος 807 gr/m  
 Length/Μήκος 6 m  
 Pack/Δέμα 4 Bars/Βέργες

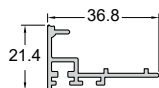

Code/Κωδικός **400-901**  
 Weight/Βάρος 316 gr/m  
 Length/Μήκος 6 m  
 Pack/Δέμα 6 Bars/Βέργες

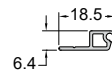

Code/Κωδικός **400-902**  
 Weight/Βάρος 97 gr/m  
 Length/Μήκος 6 m  
 Pack/Δέμα 10 Bars/Βέργες

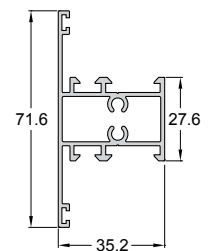

Code/Κωδικός **410-305** **IN STOCK**  
 Weight/Βάρος 846 gr/m  
 Length/Μήκος 6 m  
 Pack/Δέμα 2 Βέργες | Bars



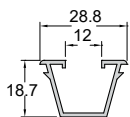

Code/Κωδικός **410-904** **IN STOCK**  
 Weight/Βάρος 245 gr/m  
 Length/Μήκος 6 m  
 Pack/Δέμα 10 Bars/Βέργες

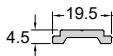

Code/Κωδικός **410-905** **IN STOCK**  
 Weight/Βάρος 148 gr/m  
 Length/Μήκος 6 m  
 Pack/Δέμα 10 Bars/Βέργες

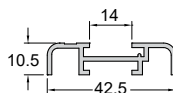

Code/Κωδικός **410-906**  
 Weight/Βάρος 350 gr/m  
 Length/Μήκος 6 m  
 Pack/Δέμα 10 Bars/Βέργες

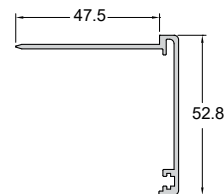

Code/Κωδικός **510-806** **IN STOCK**  
 Weight/Βάρος 492 gr/m  
 Length/Μήκος 6 m  
 Pack/Δέμα 5 Bars/Βέργες

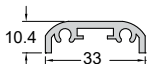

Code/Κωδικός **510-902**  
 Weight/Βάρος 349 gr/m  
 Length/Μήκος 6 m  
 Pack/Δέμα 6 Bars/Βέργες

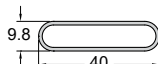

Code/Κωδικός **510-918** **IN STOCK**  
 Weight/Βάρος 283 gr/m  
 Length/Μήκος 6 m  
 Pack/Δέμα 10 Bars/Βέργες

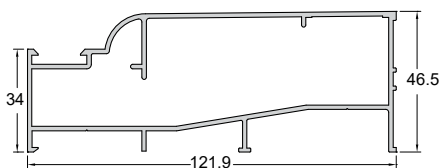

Code/Κωδικός **540-107** **IN STOCK**  
 Weight/Βάρος 1543 gr/m  
 Length/Μήκος 6 m  
 Pack/Δέμα 2 Bars/Βέργες

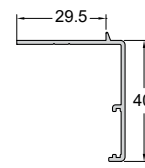

Code/Κωδικός **540-801** **IN STOCK**  
 Weight/Βάρος 297 gr/m  
 Length/Μήκος 6 m  
 Pack/Δέμα 10 Bars/Βέργες

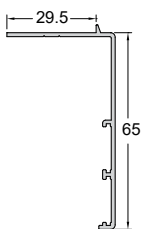

Code/Κωδικός **540-805** **IN STOCK**  
 Weight/Βάρος 401 gr/m  
 Length/Μήκος 6 m  
 Pack/Δέμα 5 Bars/Βέργες

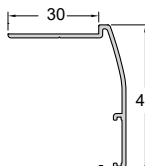

Code/Κωδικός **540-806** **IN STOCK**  
 Weight/Βάρος 348 gr/m  
 Length/Μήκος 6 m  
 Pack/Δέμα 2 Bars/Βέργες

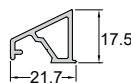

Code/Κωδικός **540-907** **IN STOCK**  
 Weight/Βάρος 245 gr/m  
 Length/Μήκος 6 m  
 Pack/Δέμα 6 Bars/Βέργες

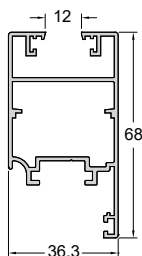

Code/Κωδικός **410-212**  
 Weight/Βάρος 941 gr/m  
 Length/Μήκος 6 m  
 Pack/Δέμα 2 Bars/Βέργες

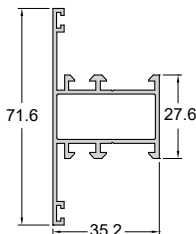

Code/Κωδικός **410-301**  
 Weight/Βάρος 761 gr/m  
 Length/Μήκος 6 m  
 Pack/Δέμα 2 Bars/Βέργες

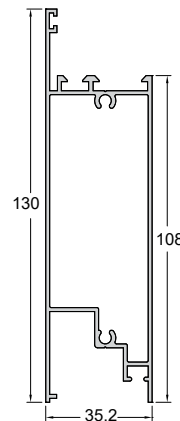

Code/Κωδικός **410-402**  
 Weight/Βάρος 1320 gr/m  
 Length/Μήκος 6 m  
 Pack/Δέμα 2 Bars/Βέργες



# W540

Tilt & Turn Opening System for affordable quality and compatibility

Ανοιγόμενο-Ανακλινόμενο Σύστημα για προσιτή ποιότητα και συμβατότητα



## Identity - Ταυτότητα W540

W540 is the upgrading of the AL510 series. New profiles and configurations make W540 a complete system with very good features.

Particularly emphasizing on design, resistance and functionality, the system has been principally designed in order to facilitate the construction procedure and reduce the installation time. W540 can be realized with all types of inward and outward opening windows and doors, with an extensive choice of different mechanisms.

These characteristics place W540 among the most flexible, affordable non-insulated systems of the market. The numerous combinations of profiles and accessories, make W540 extremely suitable for all types of building concepts.

- Robust and durable system of elevated functionality
- Numerous aesthetic options from profiles in straight and curved cross sections
- Exceptional water tightness characteristics

Το W540 αποτελεί την αναβάθμιση της σειράς AL510. Η ανανέωση με νέα προφίλ και τυπολογίες κατασκευής έχει ως αποτέλεσμα το W540 να εξελιχθεί σε ένα σύγχρονο και ολοκληρωμένο σύστημα με πολύ καλά χαρακτηριστικά.

Το σύστημα δίνει τη δυνατότητα για κατασκευές μεσαίου αλλά και μεγάλου μεγέθους παρέχοντας εξαιρετικές λύσεις σε κάθε αρχιτεκτονική ή κατασκευαστική απαίτηση. Προσφέρει πολυάριθμες σχεδιαστικές επιλογές ως προς την εμφάνιση, με προφίλ σε ίσια γραμμή για μοντέρνες εφαρμογές αλλά και σε καμπύλες γραμμές για τους λάτρεις του κλασσικού.

Η απλή και γρήγορη συναρμογή των προφίλ σε συνδυασμό με τη συμβατότητα σε πληθώρα εξαρτημάτων και μηχανισμών, κατατάσσουν το W540 σε ένα από τα πιο ευέλικτα και οικονομικά μη θερμοδιακοπτόμενα συστήματα της αγοράς.

- Στιβαρό και ανθεκτικό σύστημα με υψηλή λειτουργικότητα
- Πολυάριθμες αισθητικές λύσεις από προφίλ σε ίσια και καμπύλη διατομή
- Εξαιρετικά χαρακτηριστικά υδατοστεγανότητας

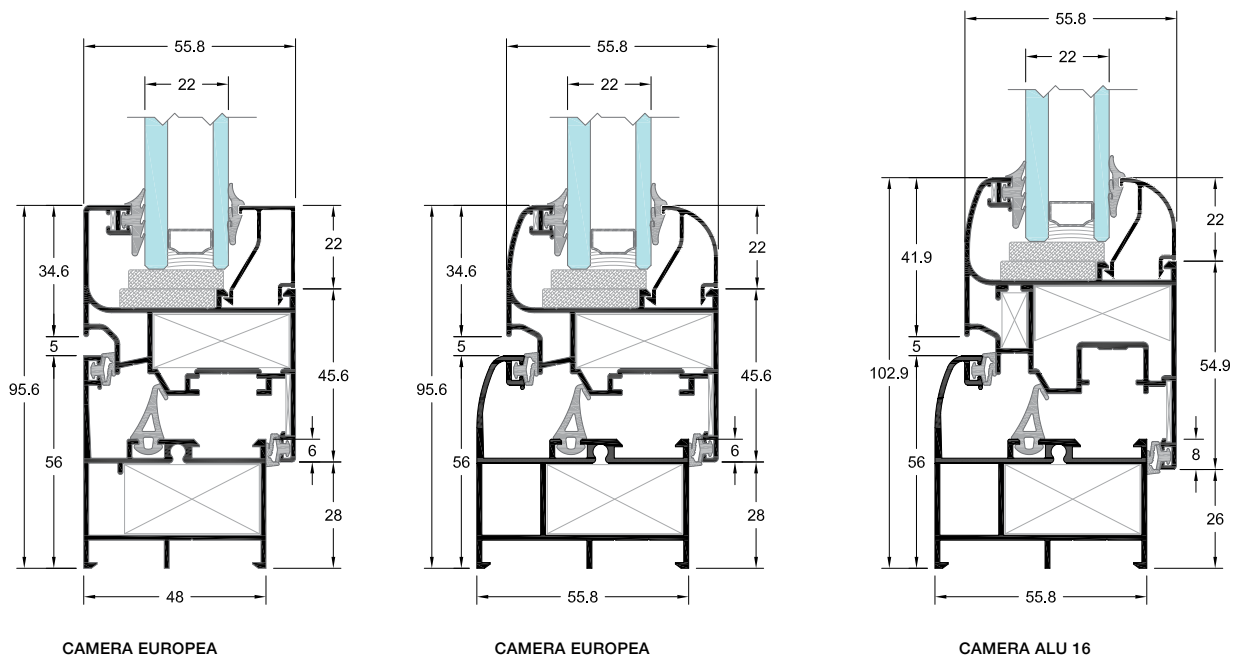

Technical characteristics Τεχνικά Χαρακτηριστικά	CE	ALU 16
Min. face height / Ελάχιστο ύψος όψης	95.6 mm	102.9 mm
Frame height/Ύψος κάσας	56 mm	
Min. frame width/Ελάχιστο πλάτος κάσας	48 mm	55.8 mm
Sash height / Ύψος φύλλου	67.6 mm	76.9 mm
Sash width / Πλάτος φύλλου	55.8 mm	
Sash Weight/Βάρος φύλλου	up to/έως 200 Kg	
Glass thickness / Πάχος Υάλωσης	4-32 mm	

Profile technical characteristics / Τεχνικά χαρακτηριστικά προφίλ	
Aluminium alloy / Κράμα αλουμινίου	AlMgSi 0.5 F22 (EN AW 6060)
Hardness / Σκληρότητα	12 Webster
Min. paint thickness / Ελάχιστο πάχος βαφής	75 μm
Profile thickness / Πάχος προφίλ	1.5-2.5 mm
Check standard / Πρότυπο ελέγχου	EN DIN 12020-2

Performances / Επιδόσεις	CE	ALU 16
Air Permeability / Αεροδιαπερατότητα EN 12207	Class 3	Class 4
Water Tightness / Υδατοστεγανότητα EN 12208	E750	Class 8A
Resistance to Wind Load / Αντοχή σε Ανεμοπίεση EN 12210	Class C5	Class C4
Burglar Resistance / Αντιδιαρρηκτική Προστασία	RC2/RC2N	N/A

### Configurations / Τυπολογίες

**Casement windows:** 1Leaf - 2Leaf - 3Leaf - 4Leaf

**Casement-awning windows:** 1Leaf - 2Leaf

**Shutters:** 1Leaf - 2Leaf - 3Leaf - 4Leaf

**Doors:** 1Leaf - 2Leaf - Tilt & Slide (VW)

**Angular structure:** 35°-175° with Ø60

**Fixed-picture windows**

**Ανοιγόμενα παράθυρα/μπαλκονόportes:** 1Φύλλα - 2Φύλλα - 3Φύλλα - 4Φύλλα

**Ανοίγονακλινόμενα παράθυρα/μπαλκονόportes:** 1Φύλλα - 2Φύλλα

**Παντζούρια:** 1Φύλλα - 2Φύλλα - 3Φύλλα - 4Φύλλα

**Πόρτες:** 1Φύλλη - 2Φύλλη - Συρόμενη ανακλινόμενη (VW)

**Γωνιακή κατασκευή:** 35°-175° με Ø60

**Σταθερά, Βιτρίνες**

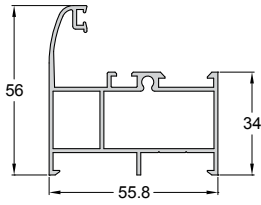

Code/Κωδικός **540-108** **IN STOCK**  
 Weight/Βάρος 970 gr/m  
 Length/Μήκος 6 m  
 Pack/Δέμα 4 Bars/Βέργες

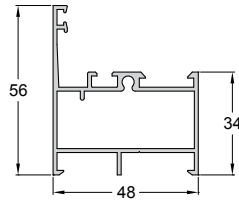

Code/Κωδικός **540-109** **IN STOCK**  
 Weight/Βάρος 827 gr/m  
 Length/Μήκος 6 m  
 Pack/Δέμα 4 Bars/Βέργες

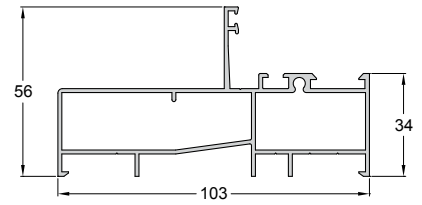

Code/Κωδικός **540-110** **IN STOCK**  
 Weight/Βάρος 1285 gr/m  
 Length/Μήκος 6 m  
 Pack/Δέμα 2 Bars/Βέργες

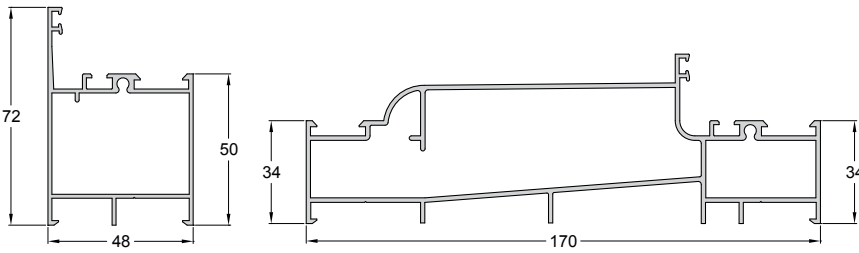

Code/Κωδικός **540-116**  
 Weight/Βάρος 945 gr/m  
 Length/Μήκος 6 m  
 Pack/Δέμα 4 Bars/Βέργες

Code/Κωδικός **540-105** **IN STOCK**  
 Weight/Βάρος 2206 gr/m  
 Length/Μήκος 6 m  
 Pack/Δέμα 1 Bar/Βέργα

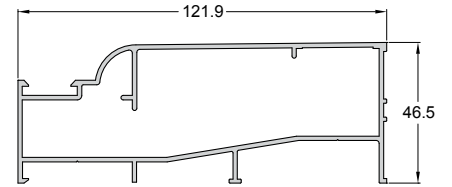

Code/Κωδικός **540-107** **IN STOCK**  
 Weight/Βάρος 1543 gr/m  
 Length/Μήκος 6 m  
 Pack/Δέμα 2 Bars/Βέργες

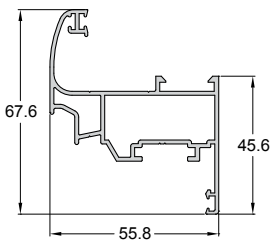

Code/Κωδικός **540-216** **IN STOCK**  
 Weight/Βάρος 941 gr/m  
 Length/Μήκος 6 m  
 Pack/Δέμα 2 Bars/Βέργες

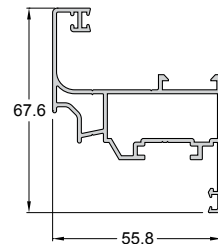

Code/Κωδικός **540-215** **IN STOCK**  
 Weight/Βάρος 967 gr/m  
 Length/Μήκος 6 m  
 Pack/Δέμα 2 Bars/Βέργες

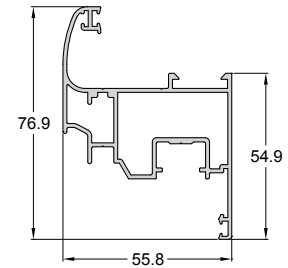

Code/Κωδικός **540-226** **IN STOCK**  
 Weight/Βάρος 1112 gr/m  
 Length/Μήκος 6 m  
 Pack/Δέμα 2 Bars/Βέργες

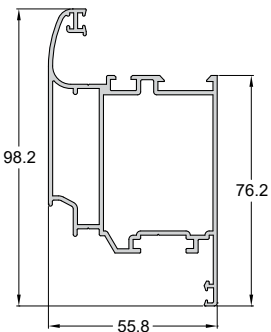

Code/Κωδικός **540-217** **IN STOCK**  
 Weight/Βάρος 1420 gr/m  
 Length/Μήκος 6.5 m  
 Pack/Δέμα 2 Bars/Βέργες

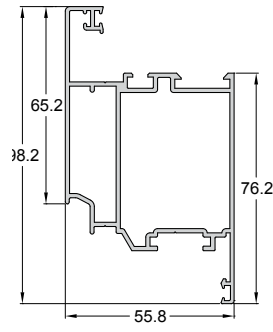

Code/Κωδικός **540-225** **IN STOCK**  
 Weight/Βάρος 1428 gr/m  
 Length/Μήκος 6.5 m  
 Pack/Δέμα 2 Bars/Βέργες

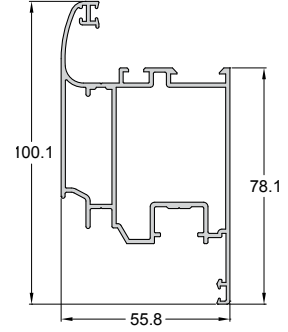

Code/Κωδικός **540-227** **IN STOCK**  
 Weight/Βάρος 1476 gr/m  
 Length/Μήκος 6.5 m  
 Pack/Δέμα 2 Bars/Βέργες

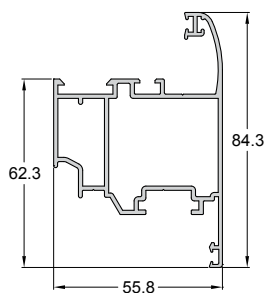

Code/Κωδικός **540-219** **IN STOCK**  
 Weight/Βάρος 1251 gr/m  
 Length/Μήκος 6.5 m  
 Pack/Δέμα 2 Bars/Βέργες

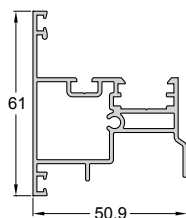

Code/Κωδικός **540-512** **IN STOCK**  
 Weight/Βάρος 940 gr/m  
 Length/Μήκος 6 m  
 Pack/Δέμα 4 Bars/Βέργες

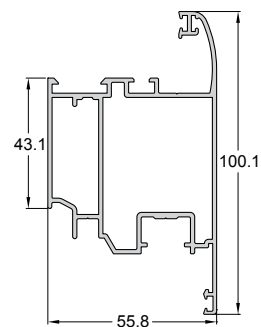

Code/Κωδικός **540-228** **IN STOCK**  
 Weight/Βάρος 1482 gr/m  
 Length/Μήκος 6.5 m  
 Pack/Δέμα 2 Bars/Βέργες

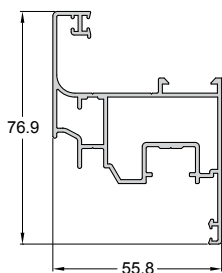

Code/Κωδικός **540-229** **IN STOCK**  
 Weight/Βάρος 1128 gr/m  
 Length/Μήκος 6 m  
 Pack/Δέμα 2 Bars/Βέργες

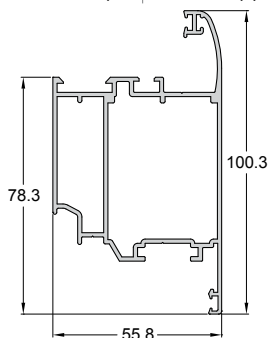

Code/Κωδικός **540-218** **IN STOCK**  
 Weight/Βάρος 1463 gr/m  
 Length/Μήκος 6.5 m  
 Pack/Δέμα 2 Bars/Βέργες

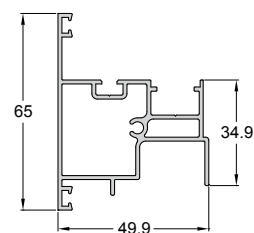

Code/Κωδικός **540-514** **IN STOCK**  
 Weight/Βάρος 950 gr/m  
 Length/Μήκος 6 m  
 Pack/Δέμα 2 Bars/Βέργες

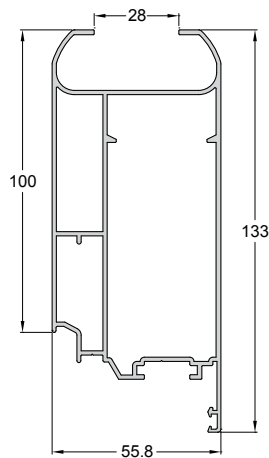

Code/Κωδικός **540-220**  
 Weight/Βάρος 1964 gr/m  
 Length/Μήκος 6.5 m  
 Pack/Δέμα 1 Bar/Βέργα

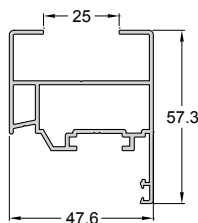

Code/Κωδικός **540-207** **IN STOCK**  
 Weight/Βάρος 854 gr/m  
 Length/Μήκος 6 m  
 Pack/Δέμα 2 Bars/Βέργες

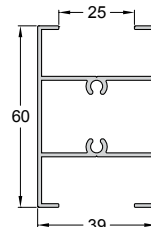

Code/Κωδικός **540-402** **IN STOCK**  
 Weight/Βάρος 831 gr/m  
 Length/Μήκος 6 m  
 Pack/Δέμα 3 Bars/Βέργες

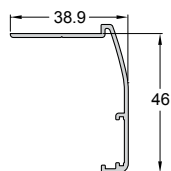

Code/Κωδικός **540-806** **IN STOCK**  
 Weight/Βάρος 345 gr/m  
 Length/Μήκος 6 m  
 Pack/Δέμα 2 Bars/Βέργες

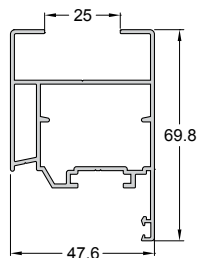

Code/Κωδικός **540-206** **IN STOCK**  
 Weight/Βάρος 1009 gr/m  
 Length/Μήκος 6 m  
 Pack/Δέμα 2 Bars/Βέργες

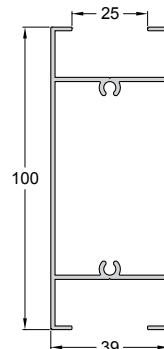

Code/Κωδικός **540-403**  
 Weight/Βάρος 1183 gr/m  
 Length/Μήκος 6 m  
 Pack/Δέμα 2 Bars/Βέργες

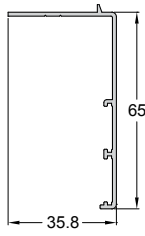

Code/Κωδικός **540-805** **IN STOCK**  
 Weight/Βάρος 401 gr/m  
 Length/Μήκος 6 m  
 Pack/Δέμα 5 Bars/Βέργες

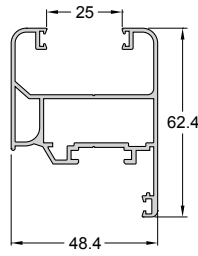

Code/Κωδικός **540-214** **IN STOCK**  
 Weight/Βάρος 998 gr/m  
 Length/Μήκος 6 m  
 Pack/Δέμα 2 Bars/Βέργες

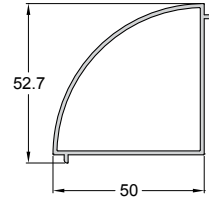

Code/Κωδικός **540-915**  
 Weight/Βάρος 627 gr/m  
 Length/Μήκος 6 m  
 Pack/Δέμα 2 Bars/Βέργες

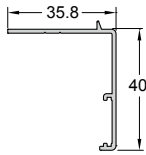

Code/Κωδικός **540-801** **IN STOCK**  
 Weight/Βάρος 297 gr/m  
 Length/Μήκος 6 m  
 Pack/Δέμα 10 Bars/Βέργες

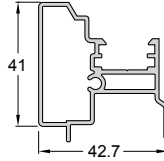

Code/Κωδικός **540-513** **IN STOCK**  
 Weight/Βάρος 742 gr/m  
 Length/Μήκος 6 m  
 Pack/Δέμα 2 Bars/Βέργες

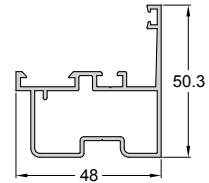

Code/Κωδικός **540-925**  
 Weight/Βάρος 692 gr/m  
 Length/Μήκος 6 m  
 Pack/Δέμα 2 Bars/Βέργες

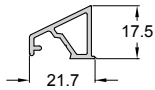

Code/Κωδικός **540-907** **IN STOCK**  
 Weight/Βάρος 245 gr/m  
 Length/Μήκος 6 m  
 Pack/Δέμα 6 Bars/Βέργες

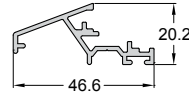

Code/Κωδικός **540-908** **IN STOCK**  
 Weight/Βάρος 399 gr/m  
 Length/Μήκος 6 m  
 Pack/Δέμα 6 Bars/Βέργες

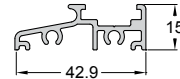

Code/Κωδικός **540-909** **IN STOCK**  
 Weight/Βάρος 456 gr/m  
 Length/Μήκος 6 m  
 Pack/Δέμα 6 Bars/Βέργες

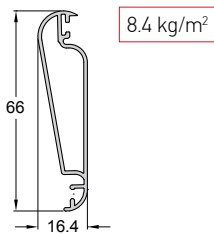

Code/Κωδικός **510-925** **IN STOCK**  
 Weight/Βάρος 504 gr/m  
 Length/Μήκος 6 m  
 Pack/Δέμα 5 Bars/Βέργες

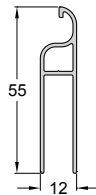

Code/Κωδικός **540-901**  
 Weight/Βάρος 393 gr/m  
 Length/Μήκος 6 m  
 Pack/Δέμα 2 Bars/Βέργες

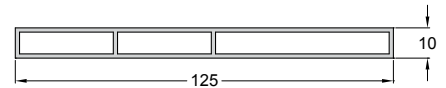

Code/Κωδικός **540-906**  
 Weight/Βάρος 1054 gr/m  
 Length/Μήκος 6 m  
 Pack/Δέμα 4 Bars/Βέργες

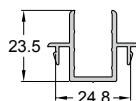

Code/Κωδικός **540-902**  
 Weight/Βάρος 328 gr/m  
 Length/Μήκος 6 m  
 Pack/Δέμα 6 Bars/Βέργες

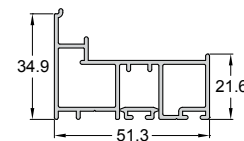

Code/Κωδικός **540-910** **IN STOCK**  
 Weight/Βάρος 768 gr/m  
 Length/Μήκος 6 m  
 Pack/Δέμα 4 Bars/Βέργες

## ΔΙΑΤΡΗΣΗ ΣΚΑΛΙΕΡΑΣ ΓΙΑ ΠΡΟΦΙΛ 510-918

LEFT / ΑΡΙΣΤΕΡΟ  
CODE / ΚΩΔ.  
510-L919U1

RIGHT / ΔΕΞΙ  
CODE / ΚΩΔ.  
510-R919U1

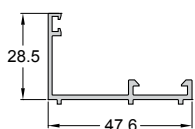
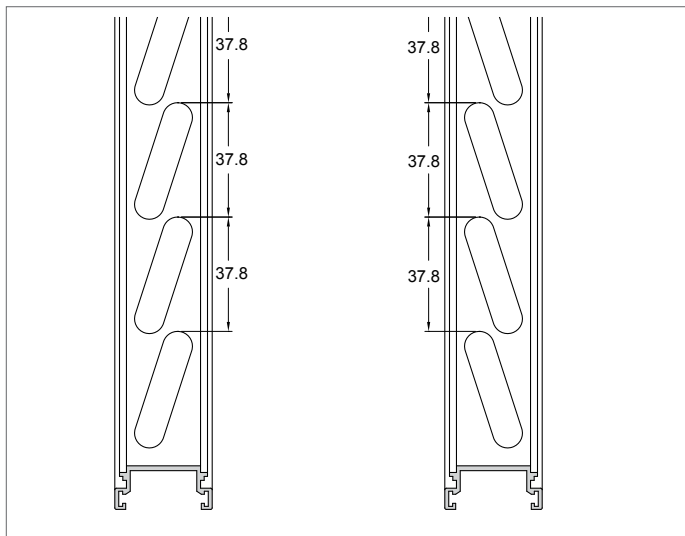

Code/Κωδικός 510-114 **IN STOCK**  
Weight/Βάρος 383 gr/m  
Length/Μήκος 6 m  
Pack/Δέμα 10 Bars/Βέργες

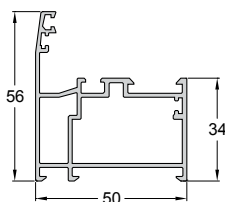

Code/Κωδικός 510-101 **IN STOCK**  
Weight/Βάρος 946 gr/m  
Length/Μήκος 6 m  
Pack/Δέμα 4 Bars/Βέργες

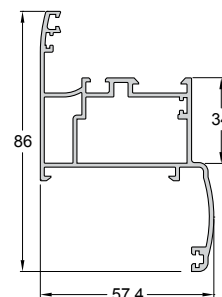

Code/Κωδικός 510-106 **IN STOCK**  
Weight/Βάρος 1130 gr/m  
Length/Μήκος 6 m  
Pack/Δέμα 2 Bars/Βέργες

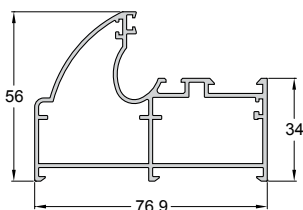

Code/Κωδικός 510-102 **IN STOCK**  
Weight/Βάρος 1196 gr/m  
Length/Μήκος 6 m  
Pack/Δέμα 2 Bars/Βέργες

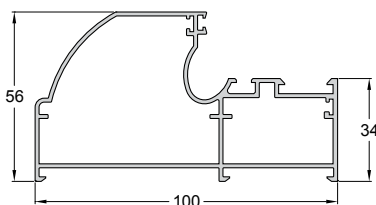

Code/Κωδικός 510-104 **IN STOCK**  
Weight/Βάρος 1355 gr/m  
Length/Μήκος 6 m  
Pack/Δέμα 2 Bars/Βέργες

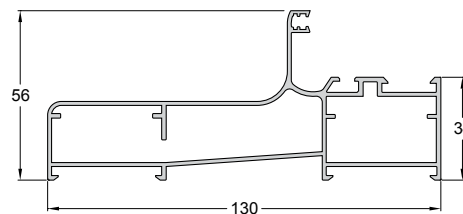

Code/Κωδικός 510-115 **IN STOCK**  
Weight/Βάρος 1585 gr/m  
Length/Μήκος 6 m  
Pack/Δέμα 2 Bars/Βέργες

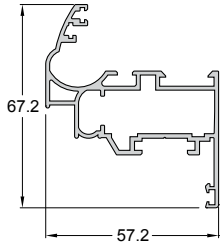

Code/Κωδικός **510-201** **IN STOCK**  
 Weight/Βάρος 1048 gr/m  
 Length/Μήκος 6 m  
 Pack/Δέμα 2 Bars/Βέργες

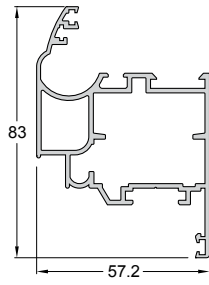

Code/Κωδικός **510-208**  
 Weight/Βάρος 1361 gr/m  
 Length/Μήκος 6 m  
 Pack/Δέμα 2 Bars/Βέργες

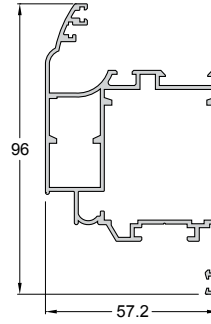

Code/Κωδικός **510-211** **IN STOCK**  
 Weight/Βάρος 1407 gr/m  
 Length/Μήκος 6.5 m  
 Pack/Δέμα 2 Bars/Βέργες

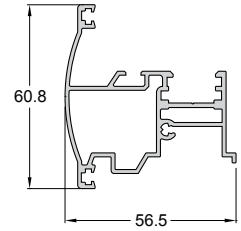

Code/Κωδικός **510-503** **IN STOCK**  
 Weight/Βάρος 985 gr/m  
 Length/Μήκος 6 m  
 Pack/Δέμα 2 Bars/Βέργες

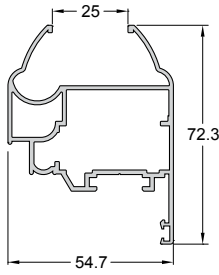

Code/Κωδικός **510-204** **IN STOCK**  
 Weight/Βάρος 1127 gr/m  
 Length/Μήκος 6 m  
 Pack/Δέμα 2 Bars/Βέργες

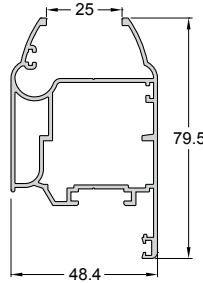

Code/Κωδικός **510-209** **IN STOCK**  
 Weight/Βάρος 1160 gr/m  
 Length/Μήκος 6 m  
 Pack/Δέμα 2 Bars/Βέργες

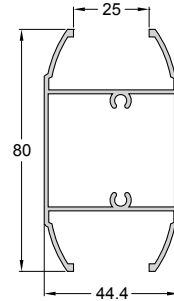

Code/Κωδικός **510-404**  
 Weight/Βάρος 1047 gr/m  
 Length/Μήκος 6 m  
 Pack/Δέμα 2 Bars/Βέργες

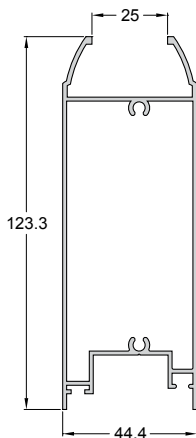

Code/Κωδικός **510-405**  
 Weight/Βάρος 1398 gr/m  
 Length/Μήκος 6 m  
 Pack/Δέμα 2 Bars/Βέργες

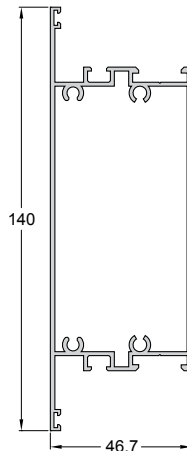

Code/Κωδικός **510-403**  
 Weight/Βάρος 1626 gr/m  
 Length/Μήκος 6 m  
 Pack/Δέμα 2 Bars/Βέργες

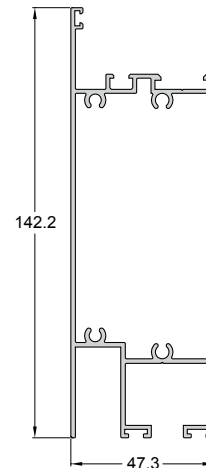

Code/Κωδικός **510-402**  
 Weight/Βάρος 1874 gr/m  
 Length/Μήκος 6 m  
 Pack/Δέμα 2 Bars/Βέργες



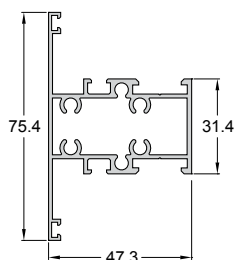

Code/Κωδικός **510-301** **IN STOCK**  
 Weight/Βάρος 1080 gr/m  
 Length/Μήκος 6 m  
 Pack/Δέμα 2 Bars/Βέργες

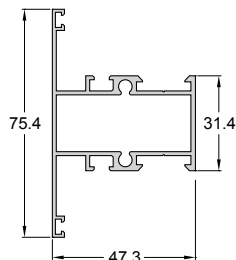

Code/Κωδικός **510-305** **IN STOCK**  
 Weight/Βάρος 928 gr/m  
 Length/Μήκος 6 m  
 Pack/Δέμα 2 Bars/Βέργες

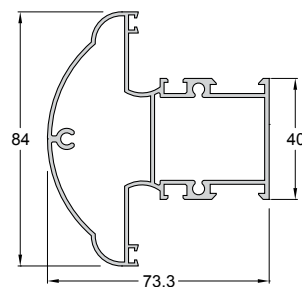

Code/Κωδικός **510-303**  
 Weight/Βάρος 1454 gr/m  
 Length/Μήκος 6 m  
 Pack/Δέμα 2 Bars/Βέργες

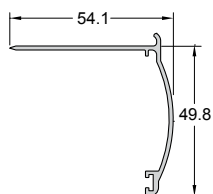

Code/Κωδικός **510-802** **IN STOCK**  
 Weight/Βάρος 464 gr/m  
 Length/Μήκος 6 m  
 Pack/Δέμα 5 Bars/Βέργες

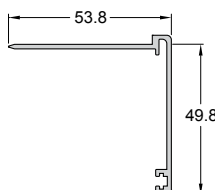

Code/Κωδικός **510-806** **IN STOCK**  
 Weight/Βάρος 491 gr/m  
 Length/Μήκος 6 m  
 Pack/Δέμα 5 Bars/Βέργες

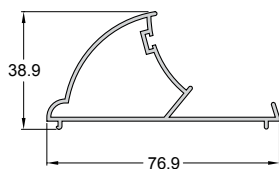

Code/Κωδικός **510-601**  
 Weight/Βάρος 661 gr/m  
 Length/Μήκος 6 m  
 Pack/Δέμα 4 Bars/Βέργες

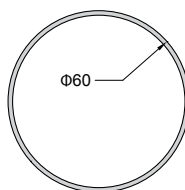

Code/Κωδικός **PAT19-143**  
 Weight/Βάρος 1450 gr/m  
 Length/Μήκος 6 m  
 Pack/Δέμα 5 Bars/Βέργες

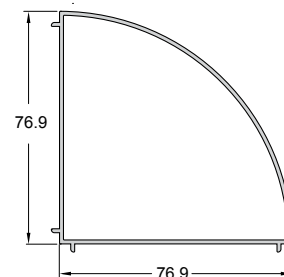

Code/Κωδικός **510-921**  
 Weight/Βάρος 983 gr/m  
 Length/Μήκος 6 m  
 Pack/Δέμα 2 Bars/Βέργες

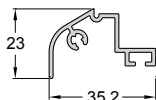

Code/Κωδικός **510-917**  
 Weight/Βάρος 333 gr/m  
 Length/Μήκος 6 m  
 Pack/Δέμα 10 Bars/Βέργες

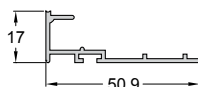

Code/Κωδικός **510-904**  
 Weight/Βάρος 308 gr/m  
 Length/Μήκος 6 m  
 Pack/Δέμα 6 Bars/Βέργες

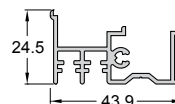

Code/Κωδικός **510-908** **IN STOCK**  
 Weight/Βάρος 543 gr/m  
 Length/Μήκος 6 m  
 Pack/Δέμα 10 Bars/Βέργες

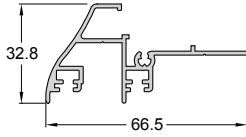

Code/Κωδικός **510-909**  
 Weight/Βάρος 636 gr/m  
 Length/Μήκος 6 m  
 Pack/Δέμα 4 Bars/Βέργες

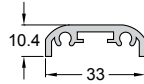

Code/Κωδικός **510-902**  
 Weight/Βάρος 351 gr/m  
 Length/Μήκος 6 m  
 Pack/Δέμα 6 Bars/Βέργες

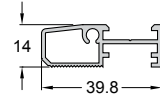

Code/Κωδικός **510-905**  
 Weight/Βάρος 388 gr/m  
 Length/Μήκος 6 m  
 Pack/Δέμα 6 Bars/Βέργες

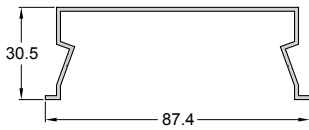

Code/Κωδικός **510-911**  
 Weight/Βάρος 539 gr/m  
 Length/Μήκος 6 m  
 Pack/Δέμα 2 Bars/Βέργες

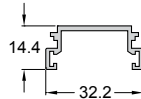

Code/Κωδικός **510-919**  
 Weight/Βάρος 266 gr/m  
 Length/Μήκος 6 m  
 Pack/Δέμα 10 Bars/Βέργες

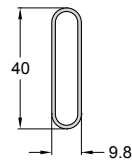

Code/Κωδικός **510-918** **IN STOCK**  
 Weight/Βάρος 283 gr/m  
 Length/Μήκος 6 m  
 Pack/Δέμα 10 Bars/Βέργες

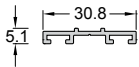

Code/Κωδικός **510-912**  
 Weight/Βάρος 171 gr/m  
 Length/Μήκος 6 m  
 Pack/Δέμα 10 Bars/Βέργες

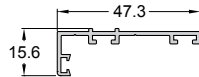

Code/Κωδικός **510-913**  
 Weight/Βάρος 294 gr/m  
 Length/Μήκος 6 m  
 Pack/Δέμα 10 Bars/Βέργες

## W810 Curved / Κουρμπριστά

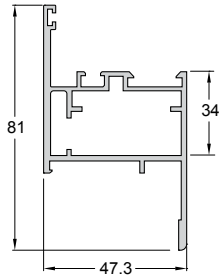

Code/Κωδικός **810-101**  
Weight/Βάρος 1122 gr/m  
Length/Μήκος 6 m  
Pack/Δέμα 2 Bars/Βέργες

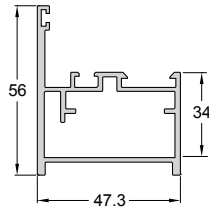

Code/Κωδικός **810-121**  
Weight/Βάρος 1021 gr/m  
Length/Μήκος 6 m  
Pack/Δέμα 4 Bars/Βέργες

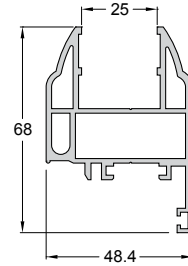

Code/Κωδικός **810-201**  
Weight/Βάρος 1500 gr/m  
Length/Μήκος 6 m  
Pack/Δέμα 4 Bars/Βέργες

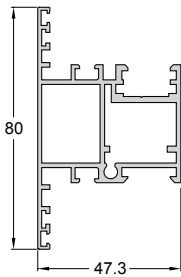

Code/Κωδικός **810-203**  
Weight/Βάρος 1292 gr/m  
Length/Μήκος 6 m  
Pack/Δέμα 2 Bars/Βέργες

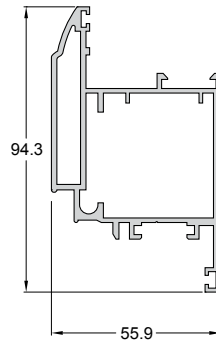

Code/Κωδικός **810-204**  
Weight/Βάρος 1777 gr/m  
Length/Μήκος 6 m  
Pack/Δέμα 2 Bars/Βέργες

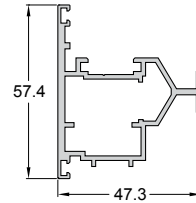

Code/Κωδικός **810-501**  
Weight/Βάρος 966 gr/m  
Length/Μήκος 6 m  
Pack/Δέμα 2 Bars/Βέργες

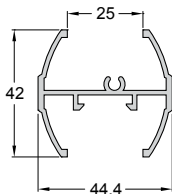

Code/Κωδικός **810-901**  
Weight/Βάρος 689 gr/m  
Length/Μήκος 6 m  
Pack/Δέμα 4 Bars/Βέργες

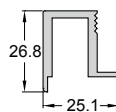

Code/Κωδικός **810-741**  
Weight/Βάρος 469 gr/m  
Length/Μήκος 6 m  
Pack/Δέμα 6 Bars/Βέργες

W450



# W450

Tilt & Turn Thermal Insulating System for maximum energy saving

Ανοιγόμενο-Ανακλινόμενο Θερμομονωτικό Σύστημα για υψηλές ενεργειακές επιδόσεις

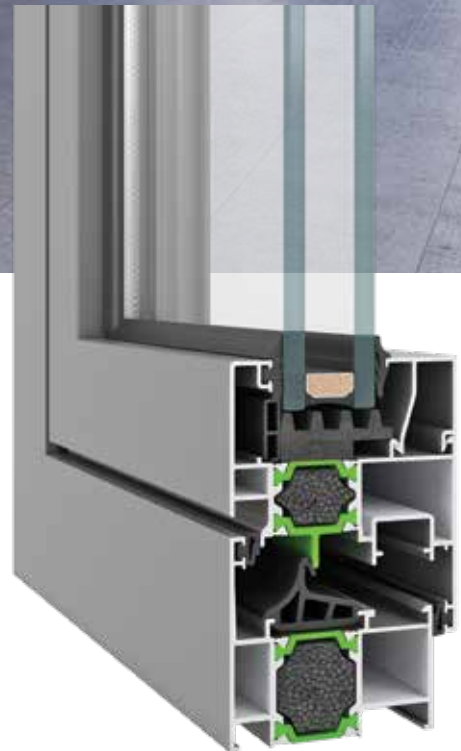

## Identity - Ταυτότητα W450

W450 is a complete high-performance thermal insulation system meeting the needs for contemporary energy efficiency, sound reduction, aesthetics and safety.

This product line's wide profile range offers a variety of functional and aesthetic options, from straight to curved cross sections, as well as the ability to manufacture complex typologies such as aller-retour doors, rotating pivot windows and «hidden sash» openings to achieve high-quality aesthetics.

- High thermal insulation
- Exceptional water tightness and sound insulation
- Superior safety due to the multiple perimeteric locking
- Option of using the CAMERA EUROPEA & CAMERA ALU 16 mechanisms (stainless steel locking mechanism on perimeteric system).
- Vast selection of profiles in straight and curved cross sections
- Multi-chamber central gasket that ensures optimum impermeability preventing energy loss.
- Ability to manufacture with 45° cut-outs, but also snap-fit ones for excellent aesthetic effect inside the frame
- "Curtain" gaskets that deliver extra thermal insulation.

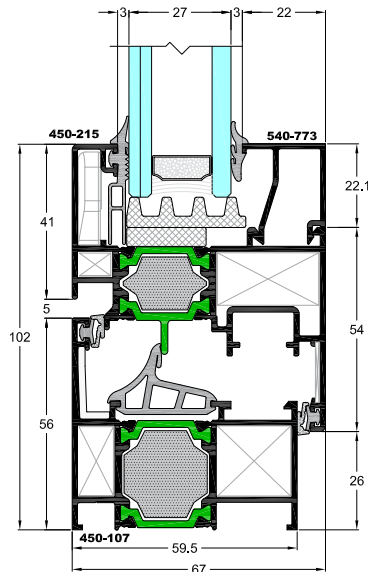

CAMERA ALU 16

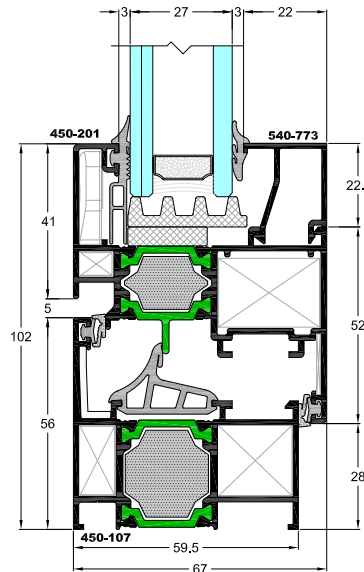

CAMERA EUROPEA

Το W450 είναι ένα ολοκληρωμένο ανοιγόμενο θερμομονωτικό σύστημα υψηλών προδιαγραφών που ικανοποιεί τις σύγχρονες απαιτήσεις ενεργειακής απόδοσης, ηχομείωσης, αισθητικής και ασφάλειας.

Η ευρεία γκάμα προφίλ της σειράς προσφέρει πληθώρα λειτουργικών και αισθητικών λύσεων, από ίσιες ή καμπύλες διατομές καθώς και δυνατότητα κατασκευής σύνθετων τυπολογιών, όπως πόρτες aller-retour, περιστρεφόμενα παράθυρα με επίπεδο μύλο και ανοιγόμενα πλαίσια με «κρυφό φύλλο» για την επίτευξη αισθητικής υψηλού επιπέδου.

- Υψηλό επίπεδο θερμομόνωσης
- Εξαιρετικά χαρακτηριστικά υδατοστεγανότητας και ηχομείωσης
- Υψηλή ασφάλεια χάρη στη δυνατότητα πολλαπλών περιμετρικών κλειδωμάτων.
- Δυνατότητα τοποθέτησης μηχανισμών Camera Europea και CAMERA ALU 16 (χαλύβδινος περιμετρικός μηχανισμός κλειδώματος/ανάκλισης).
- Πολυάριθμες αισθητικές λύσεις από προφίλ σε ίσια και καμπύλη διατομή
- Βέλτιστη στεγάνωση, χάρη στη χρήση πολυ-θάλαμου κεντρικού ελαστικού EPDM που αποτρέπει την όποια θερμική μετατόπιση.
- Δυνατότητα κατασκευής με πηγάκια κοπής 45° αλλά και κουμπωτά για άριστο αισθητικό αποτέλεσμα εσωτερικά του κουφώματος.
- Λάστιχα «κουρτίνες» που προσφέρουν επιπλέον θερμική μόνωση.

Technical characteristics Τεχνικά Χαρακτηριστικά	CE	ALU 16
Min. face height / Ελάχιστο ύψος όψης	102 mm	
Frame height / Ύψος κάσας	56 mm	
Frame width / Πλάτος κάσας	59.5 mm	
Min. sash height / Ελάχιστο ύψος φύλλου	74 mm	76 mm
Sash width / Πλάτος φύλλου	67 mm	
Sash Weight / Βάρος φύλλου	up to/έως 200 Kg	
Glass thickness / Πάχος Υάλωσης	15-51 mm	
Insulation / Είδος θερμομόνωσης	Polyamides / Πολυαμίδια 24 mm, Neocoat EPS	

### Configurations / Τυπολογίες

**Casement windows:** 1Leaf - 2Leaf - 3Leaf - 4Leaf - Pivot  
**Casement-awning windows:** 1Leaf - 2Leaf  
**Shutters:** 1Leaf - 2Leaf - 3Leaf - 4Leaf  
**Doors:** 1Leaf - 2Leaf - Aller Retour - Tilt & Slide (VV)  
**Angular structure:** 90°-224°  
**Fixed-picture windows**  
**Combinations:** 2Leaf sliding SL200 & SL2450 with opening W450, 2Leaf sliding with insect screen SL200 with opening W450

**Ανοιγόμενα παράθυρα/μπαλκονόπορτες:** 1Φύλλα - 2Φύλλα - 3Φύλλα - 4Φύλλα - Περιστρεφόμενα  
**Ανοιγοανακλινόμενα παράθυρα/μπαλκονόπορτες:** 1Φύλλα - 2Φύλλα  
**Παντζούρια:** 1Φύλλα - 2Φύλλα - 3Φύλλα - 4Φύλλα  
**Πόρτες:** 1Φύλλη - 2Φύλλη - Aller Retour - Συρόμενη ανακλινόμενη (VV)  
**Γωνιακή κατασκευή:** 90°-224°  
**Σταθερά, Βιτρίνες**  
**Συνδυασμοί:** 2Φύλλο επάλληλο SL200 και SL2450 με ανοιγόμενο W450, 2Φύλλο επάλληλο με σίτα SL200 με ανοιγόμενο W450

Performances / Επιδόσεις	CE	ALU 16
Air Permeability / Αεροδιαπερατότητα EN 12207	Class 4	
Water Tightness / Υδατοστεγανότητα EN 12208	Class 6A	Class 8A
Resistance to Wind Load Αντοχή σε Ανεμοπίεση EN 12210	Class C3/B3	Class C5/B5
Sound Reduction/Ηχομείωση R <sub>w</sub> EN 14351, EN 717	43 dB (-2;-7)	
Thermal insulation/Θερμοπερατότητα EN 10077	U <sub>f</sub> =2.2-2.6 W/m²K	



### Rate of Insulation/Συντελεστής θερμομόνωσης:

$$U_w = 1.4 \text{ W/m}^2\text{K}$$

Thermal conductivity coefficient has been calculated for the construction:

Ο συντελεστής θερμομόνωσης έχει υπολογιστεί για κατασκευή:

**1400x2200 with/με U<sub>g</sub>=1.1 W/m²K**

Glass type / Τύπος τζαμιού: 5/16 (ARGON) / 3+3

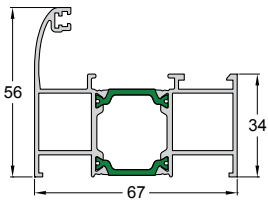

Code/Κωδικός **450-102** **IN STOCK**  
 Weight/Βάρος 1288 gr/m  
 Length/Μήκος 6 m  
 Pack/Δέμα 2 Bars/Βέργες

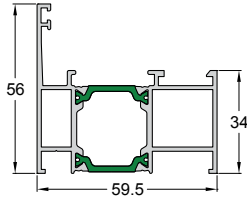

Code/Κωδικός **450-107** **IN STOCK**  
 Weight/Βάρος 1197 gr/m  
 Length/Μήκος 6 m  
 Pack/Δέμα 2 Bars/Βέργες

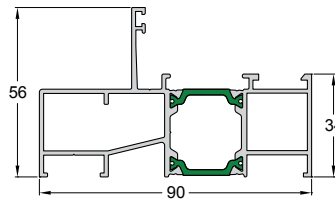

Code/Κωδικός **450-105** **IN STOCK**  
 Weight/Βάρος 1491 gr/m  
 Length/Μήκος 6 m  
 Pack/Δέμα 1 Bar/Βέργα

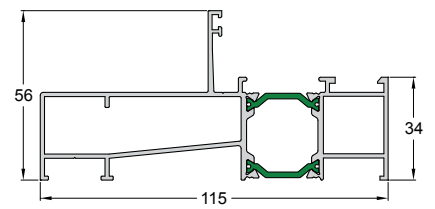

Code/Κωδικός **450-110** **IN STOCK**  
 Weight/Βάρος 1679 gr/m  
 Length/Μήκος 6 m  
 Pack/Δέμα 2 Bars/Βέργες

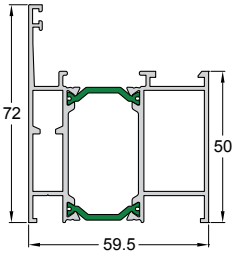

Code/Κωδικός **450-113** **IN STOCK**  
 Weight/Βάρος 1493 gr/m  
 Length/Μήκος 6 m  
 Pack/Δέμα 2 Bars/Βέργες

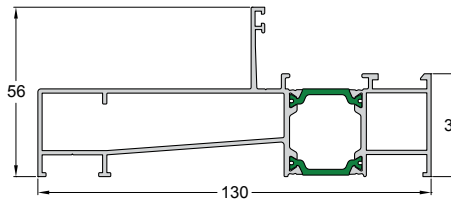

Code/Κωδικός **450-108** **IN STOCK**  
 Weight/Βάρος 1796 gr/m  
 Length/Μήκος 6 m  
 Pack/Δέμα 2 Bars/Βέργες

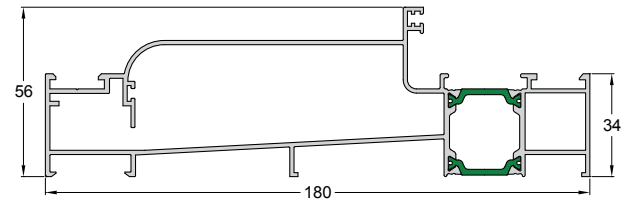

Code/Κωδικός **450-103** **IN STOCK**  
 Weight/Βάρος 2395 gr/m  
 Length/Μήκος 6 m  
 Pack/Δέμα 2 Bars/Βέργες

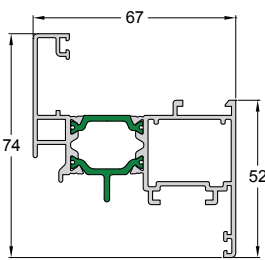

Code/Κωδικός **450-201** **IN STOCK**  
 Weight/Βάρος 1382 gr/m  
 Length/Μήκος 6 m  
 Pack/Δέμα 2 Bars/Βέργες

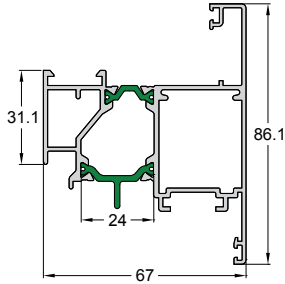

Code/Κωδικός **450-207**  
 Weight/Βάρος 1639 gr/m  
 Length/Μήκος 6 m  
 Pack/Δέμα 2 Bars/Βέργες

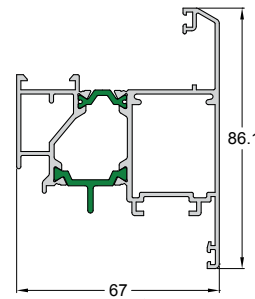

Code/Κωδικός **450-208**  
 Weight/Βάρος 1629 gr/m  
 Length/Μήκος 6 m  
 Pack/Δέμα 2 Bars/Βέργες

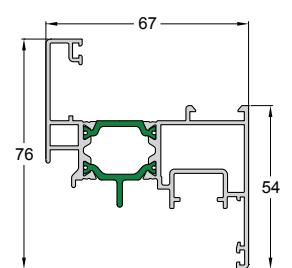

Code/Κωδικός **450-215** **IN STOCK**  
 Weight/Βάρος 1384 gr/m  
 Length/Μήκος 6 m  
 Pack/Δέμα 2 Bars/Βέργες

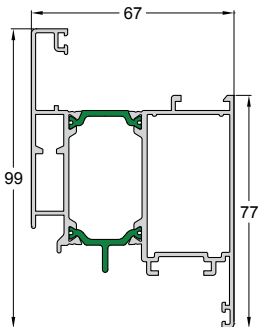

Code/Κωδικός **450-203** **IN STOCK**  
 Weight/Βάρος 1829 gr/m  
 Length/Μήκος 6.5 m  
 Pack/Δέμα 2 Bars/Βέργες

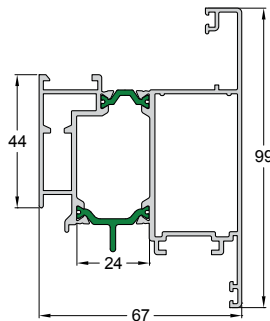

Code/Κωδικός **450-204** **IN STOCK**  
 Weight/Βάρος 1867 gr/m  
 Length/Μήκος 6.5 m  
 Pack/Δέμα 2 Bars/Βέργες

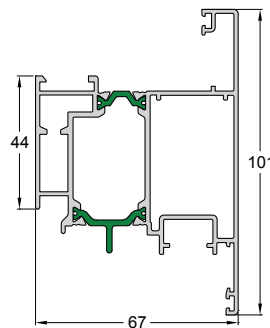

Code/Κωδικός **450-218** **IN STOCK**  
 Weight/Βάρος 1884 gr/m  
 Length/Μήκος 6.5 m  
 Pack/Δέμα 2 Bars/Βέργες

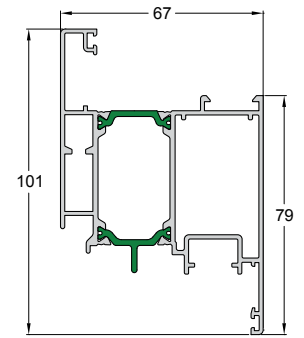

Code/Κωδικός **450-217** **IN STOCK**  
 Weight/Βάρος 1844 gr/m  
 Length/Μήκος 6.5 m  
 Pack/Δέμα 2 Bars/Βέργες

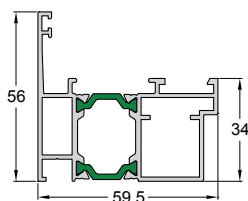

Code/Κωδικός **450-907**  
Weight/Βάρος 1241 gr/m  
Length/Μήκος 6 m  
Pack/Δέμα 2 Bars/Βέργες

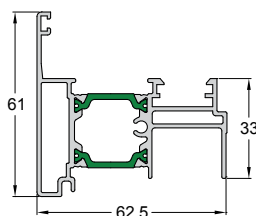

Code/Κωδικός **450-502** **IN STOCK**  
Weight/Βάρος 1300 gr/m  
Length/Μήκος 6 m  
Pack/Δέμα 2 Bars/Βέργες

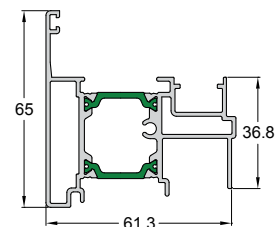

Code/Κωδικός **450-512** **IN STOCK**  
Weight/Βάρος 1391 gr/m  
Length/Μήκος 6 m  
Pack/Δέμα 2 Bars/Βέργες

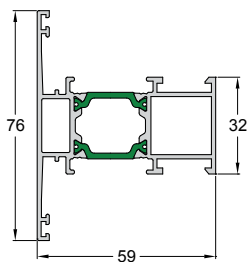

Code/Κωδικός **450-301** **IN STOCK**  
Weight/Βάρος 1309 gr/m  
Length/Μήκος 6 m  
Pack/Δέμα 2 Bars/Βέργες

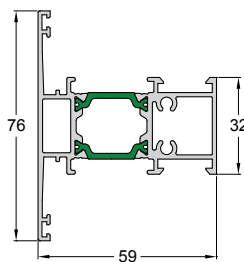

Code/Κωδικός **450-302** **IN STOCK**  
Weight/Βάρος 1405 gr/m  
Length/Μήκος 6 m  
Pack/Δέμα 2 Bars/Βέργες

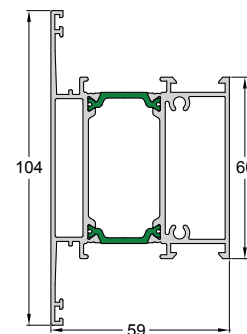

Code/Κωδικός **450-303** **IN STOCK**  
Weight/Βάρος 1891 gr/m  
Length/Μήκος 6 m  
Pack/Δέμα 2 Bars/Βέργες

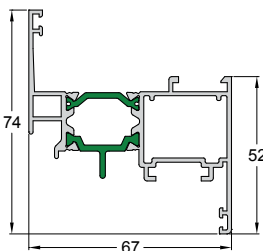

Code/Κωδικός **450-221** **IN STOCK**  
Weight/Βάρος 1336 gr/m  
Length/Μήκος 6 m  
Pack/Δέμα 2 Bars/Βέργες

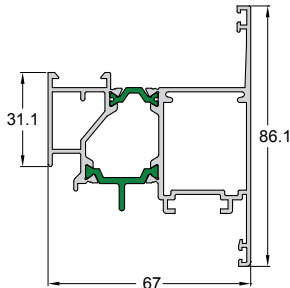

Code/Κωδικός **450-227**  
Weight/Βάρος 1598 gr/m  
Length/Μήκος 6 m  
Pack/Δέμα 2 Bars/Βέργες

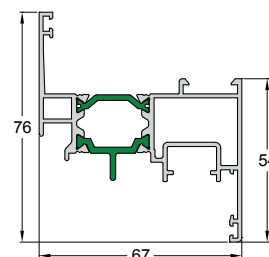

Code/Κωδικός **450-231** **IN STOCK**  
Weight/Βάρος 1339 gr/m  
Length/Μήκος 6 m  
Pack/Δέμα 2 Bars/Βέργες

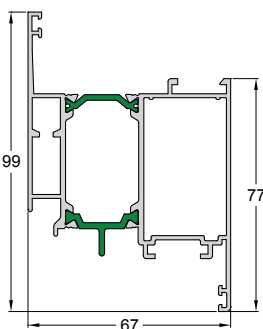

Code/Κωδικός **450-223** **IN STOCK**  
Weight/Βάρος 1784 gr/m  
Length/Μήκος 6.5 m  
Pack/Δέμα 2 Bars/Βέργες

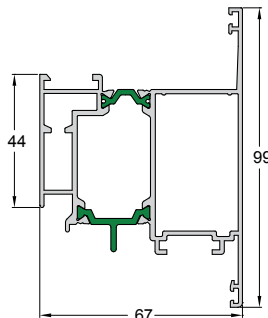

Code/Κωδικός **450-228** **IN STOCK**  
Weight/Βάρος 1816 gr/m  
Length/Μήκος 6.5 m  
Pack/Δέμα 2 Bars/Βέργες

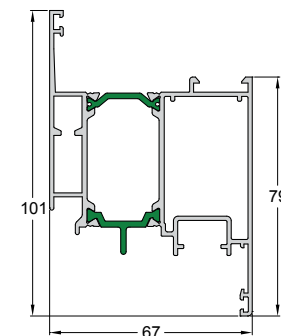

Code/Κωδικός **450-233** **IN STOCK**  
Weight/Βάρος 1800 gr/m  
Length/Μήκος 6.5 m  
Pack/Δέμα 2 Bars/Βέργες

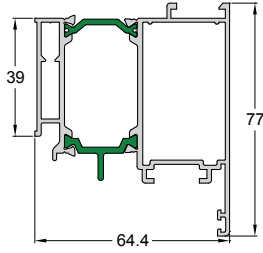

Code/Κωδικός 450-229  
 Weight/Βάρος 1612 gr/m  
 Length/Μήκος 6.5 m  
 Pack/Δέμα 2 Bars/Βέργες

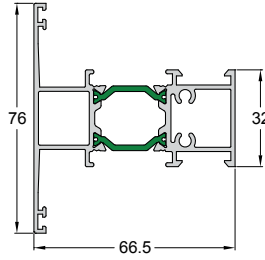

Code/Κωδικός 450-306  
 Weight/Βάρος 1451 gr/m  
 Length/Μήκος 6 m  
 Pack/Δέμα 2 Bars/Βέργες

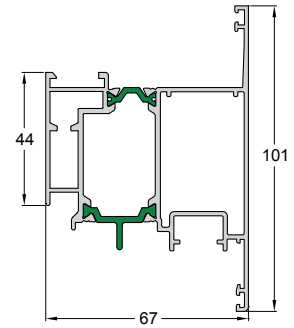

Code/Κωδικός 450-235  
 Weight/Βάρος 1840 gr/m  
 Length/Μήκος 6.5 m  
 Pack/Δέμα 2 Bars/Βέργες

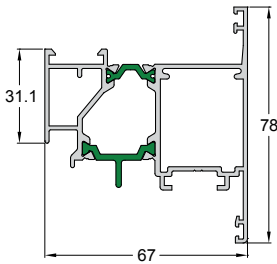

Code/Κωδικός 450-238  
 Weight/Βάρος 1562 gr/m  
 Length/Μήκος 6 m  
 Pack/Δέμα 2 Bars/Βέργες

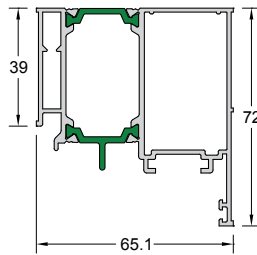

Code/Κωδικός 450-239 **IN STOCK**  
 Weight/Βάρος 1652 gr/m  
 Length/Μήκος 6.5 m  
 Pack/Δέμα 2 Bars/Βέργες

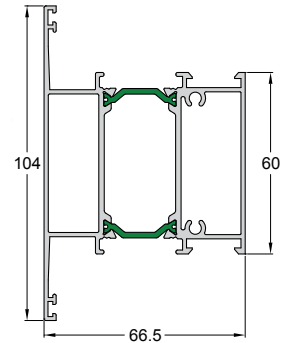

Code/Κωδικός 450-307  
 Weight/Βάρος 1938 gr/m  
 Length/Μήκος 6 m  
 Pack/Δέμα 1 Bar/Βέργα

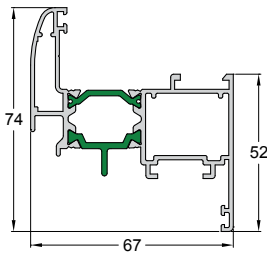

Code/Κωδικός 450-222 **IN STOCK**  
 Weight/Βάρος 1411 gr/m  
 Length/Μήκος 6 m  
 Pack/Δέμα 2 Bars/Βέργες

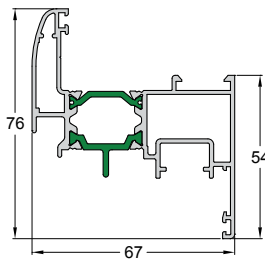

Code/Κωδικός 450-232 **IN STOCK**  
 Weight/Βάρος 1414 gr/m  
 Length/Μήκος 6 m  
 Pack/Δέμα 2 Bars/Βέργες

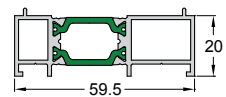

Code/Κωδικός 450-918  
 Weight/Βάρος 837 gr/m  
 Length/Μήκος 6 m  
 Pack/Δέμα 2 Bars/Βέργες

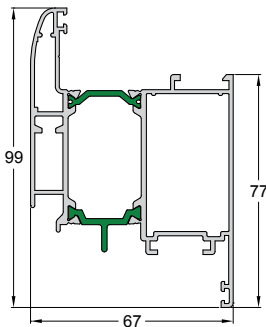

Code/Κωδικός 450-224 **IN STOCK**  
 Weight/Βάρος 1891 gr/m  
 Length/Μήκος 6.5 m  
 Pack/Δέμα 2 Bars/Βέργες

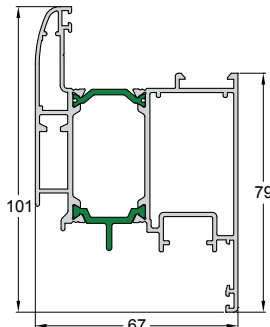

Code/Κωδικός 450-234 **IN STOCK**  
 Weight/Βάρος 1907 gr/m  
 Length/Μήκος 6.5 m  
 Pack/Δέμα 2 Bars/Βέργες

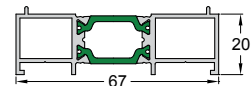

Code/Κωδικός 450-917  
 Weight/Βάρος 890 gr/m  
 Length/Μήκος 6 m  
 Pack/Δέμα 2 Bars/Βέργες



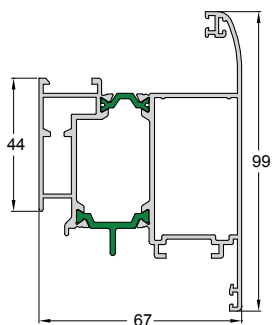

Code/Κωδικός **450-226**  
 Weight/Βάρος 1856 gr/m  
 Length/Μήκος 6.5 m  
 Pack/Δέμα 2 Bars/Βέργες

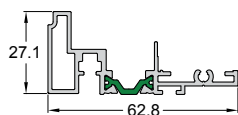

Code/Κωδικός **450-901** **IN STOCK**  
 Weight/Βάρος 723 gr/m  
 Length/Μήκος 6 m  
 Pack/Δέμα 2 Bars/Βέργες

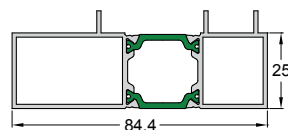

Code/Κωδικός **450-904**  
 Weight/Βάρος 1156 gr/m  
 Length/Μήκος 6 m  
 Pack/Δέμα 2 Bars/Βέργες

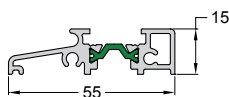

Code/Κωδικός **450-920** **IN STOCK**  
 Weight/Βάρος 635 gr/m  
 Length/Μήκος 6 m  
 Pack/Δέμα 6 Bars/Βέργες

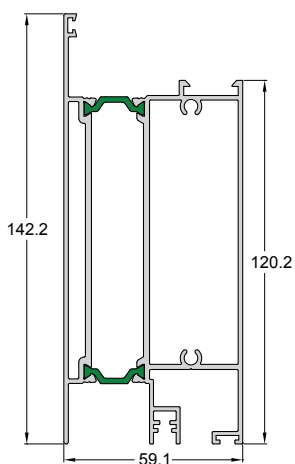

Code/Κωδικός **450-409**  
 Weight/Βάρος 2969 gr/m  
 Length/Μήκος 6 m  
 Pack/Δέμα 1 Bar/Βέργα

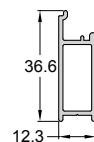

Code/Κωδικός **450-921**  
 Weight/Βάρος 331 gr/m  
 Length/Μήκος 6 m  
 Pack/Δέμα 6 Bars/Βέργες

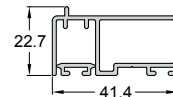

Code/Κωδικός **450-922**  
 Weight/Βάρος 557 gr/m  
 Length/Μήκος 6 m  
 Pack/Δέμα 6 Bars/Βέργες

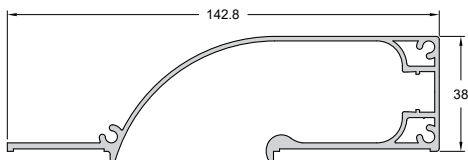

Code/Κωδικός **888-011**  
 Weight/Βάρος 1556 gr/m  
 Length/Μήκος 6 m  
 Pack/Δέμα 1 Bar/Βέργα

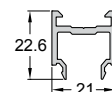

Code/Κωδικός **450-912**  
 Weight/Βάρος 324 gr/m  
 Length/Μήκος 6 m  
 Pack/Δέμα 5 Bars/Βέργες

## 450AR

Aller-Retour  
sash

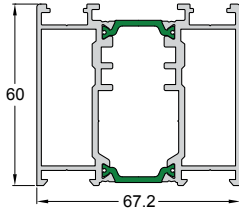

Code/Κωδικός **450-106**  
Weight/Βάρος 1978 gr/m  
Length/Μήκος 6 m  
Pack/Δέμα 2 Bars/Βέργες

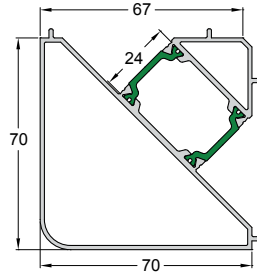

Code/Κωδικός **450-601**  
Weight/Βάρος 1583 gr/m  
Length/Μήκος 6 m  
Pack/Δέμα 1 Bar/Βέργα

## 450PW Pivot window /

Περιστρεφόμενο φύλλο

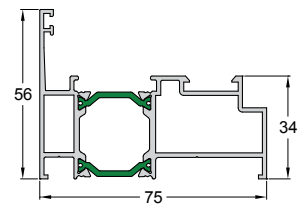

Code/Κωδικός **450-112**  
Weight/Βάρος 1361 gr/m  
Length/Μήκος 6 m  
Pack/Δέμα 2 Bars/Βέργες

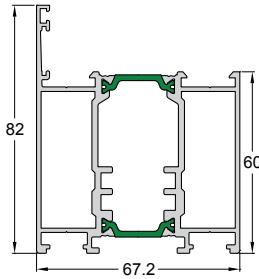

Code/Κωδικός **450-206**  
Weight/Βάρος 2099 gr/m  
Length/Μήκος 6 m  
Pack/Δέμα 2 Bars/Βέργες

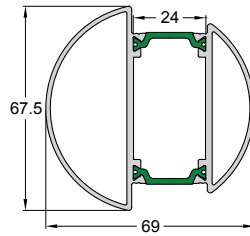

Code/Κωδικός **450-602**  
Weight/Βάρος 1595 gr/m  
Length/Μήκος 6 m  
Pack/Δέμα 1 Bar/Βέργα

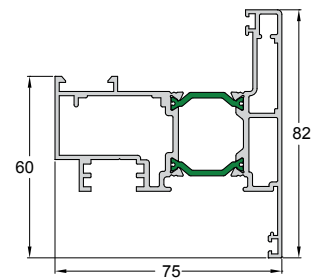

Code/Κωδικός **450-230**  
Weight/Βάρος 1794 gr/m  
Length/Μήκος 6 m  
Pack/Δέμα 2 Bars/Βέργες

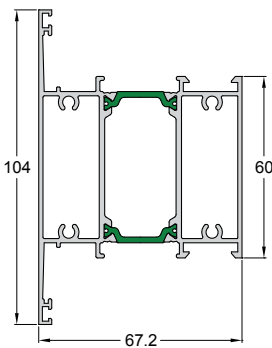

Code/Κωδικός **450-304**  
Weight/Βάρος 2002 gr/m  
Length/Μήκος 6 m  
Pack/Δέμα 2 Bars/Βέργες

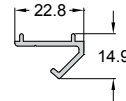
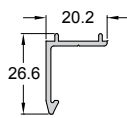

Code/Κωδικός <b>450-913</b>	<b>450-914</b>
Weight/Βάρος 212 gr/m	182 gr/m
Length/Μήκος 6 m	6 m
Pack/Δέμα 10 Bars/Βέργες	10 Bars/Βέργες

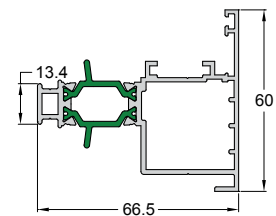

Code/Κωδικός **450-504**  
Weight/Βάρος 1247 gr/m  
Length/Μήκος 6 m  
Pack/Δέμα 2 Bars/Βέργες

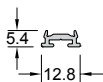

Code/Κωδικός **450-906** **IN STOCK**  
Weight/Βάρος 86 gr/m  
Length/Μήκος 6 m  
Pack/Δέμα 10 Bars/Βέργες

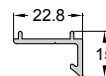
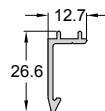

Code/Κωδικός <b>450-915</b>	<b>450-916</b>
Weight/Βάρος 180 gr/m	172 gr/m
Length/Μήκος 6 m	6 m
Pack/Δέμα 10 Bars/Βέργες	10 Bars/Βέργες

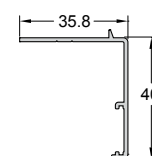

Code/Κωδικός **540-801** **IN STOCK**  
Weight/Βάρος 297 gr/m  
Length/Μήκος 6 m  
Pack/Δέμα 10 Bars/Βέργες

# 450TS Top Swing

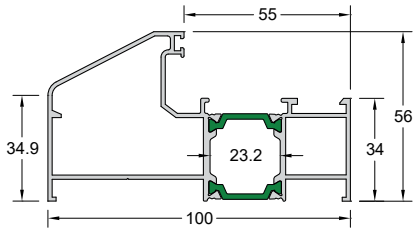

Code/Κωδικός **450-111** **IN STOCK**  
 Weight/Βάρος 1594 gr/m  
 Length/Μήκος 6 m  
 Pack/Δέμα 1 Bar/Βέργα

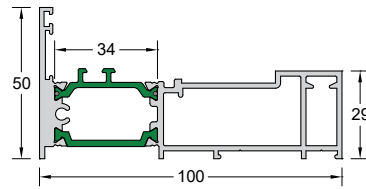

Code/Κωδικός **450-115**  
 Weight/Βάρος 1860 gr/m  
 Length/Μήκος 6 m  
 Pack/Δέμα 1 Bar/Βέργα

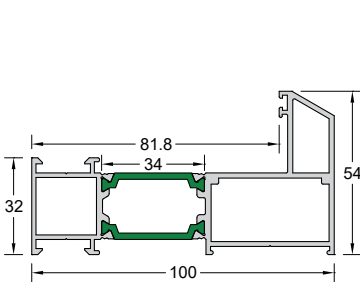

Code/Κωδικός **450-116**  
 Weight/Βάρος 1785 gr/m  
 Length/Μήκος 6 m  
 Pack/Δέμα 1 Bar/Βέργα

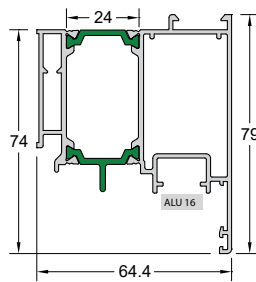

Code/Κωδικός **450-236**  
 Weight/Βάρος 1710 gr/m  
 Length/Μήκος 6 m  
 Pack/Δέμα 1 Bar/Βέργα

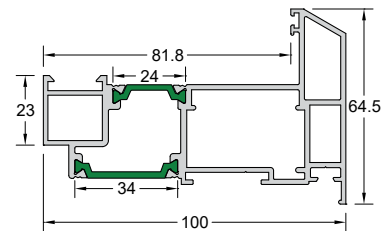

Code/Κωδικός **450-237**  
 Weight/Βάρος 2138 gr/m  
 Length/Μήκος 6 m  
 Pack/Δέμα 1 Bar/Βέργα

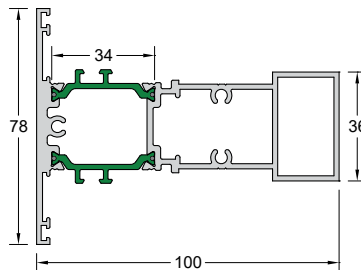
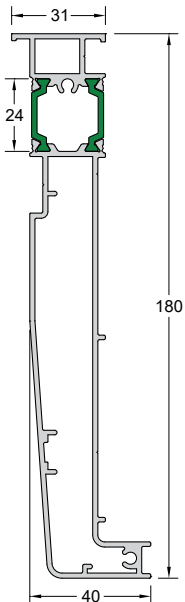

Code/Κωδικός **450-308**  
 Weight/Βάρος 2233 gr/m  
 Length/Μήκος 6 m  
 Pack/Δέμα 1 Bar/Βέργα

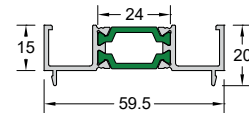

Code/Κωδικός **450-908**  
 Weight/Βάρος 666 gr/m  
 Length/Μήκος 6 m  
 Pack/Δέμα 1 Bar/Βέργα

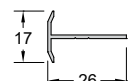
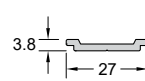
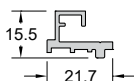

Code/Κωδικός **450-909**  
 Weight/Βάρος 2454 gr/m  
 Length/Μήκος 6 m  
 Pack/Δέμα 1 Bar/Βέργα

Code/Κωδικός **450-923**  
 Weight/Βάρος 261 gr/m  
 Length/Μήκος 6 m  
 Pack/Δέμα 1 Bar/Βέργα

Code/Κωδικός **450-924**  
 Weight/Βάρος 175 gr/m  
 Length/Μήκος 6 m  
 Pack/Δέμα 1 Bar/Βέργα

Code/Κωδικός **450-925** **IN STOCK**  
 Weight/Βάρος 129 gr/m  
 Length/Μήκος 6 m  
 Pack/Δέμα 1 Bar/Βέργα

# 450HS

Κρυφό φύλλο /  
Hidden sash

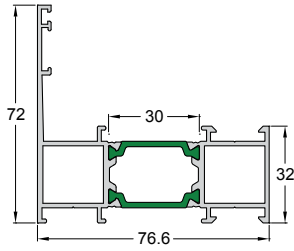

Code/Κωδικός **450-109** **IN STOCK**  
 Weight/Βάρος 1465 gr/m  
 Length/Μήκος 6 m  
 Pack/Δέμα 2 Bars/Βέργες

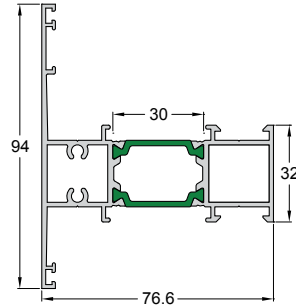

Code/Κωδικός **450-305**  
 Weight/Βάρος 1664 gr/m  
 Length/Μήκος 6 m  
 Pack/Δέμα 2 Bars/Βέργες

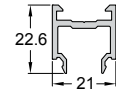

Code/Κωδικός **450-912**  
 Weight/Βάρος 324 gr/m  
 Length/Μήκος 6 m  
 Pack/Δέμα 6 Bars/Βέργες

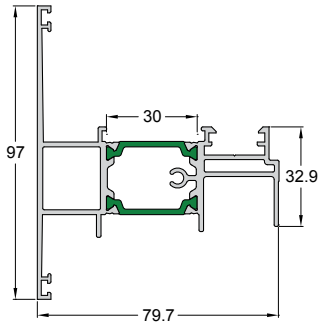

Code/Κωδικός **450-503**  
 Weight/Βάρος 1775 gr/m  
 Length/Μήκος 6 m  
 Pack/Δέμα 2 Bars/Βέργες

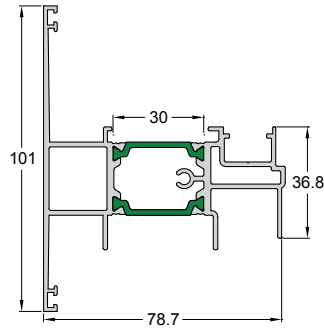

Code/Κωδικός **450-513**  
 Weight/Βάρος 1869 gr/m  
 Length/Μήκος 6 m  
 Pack/Δέμα 2 Bars/Βέργες

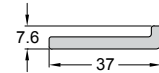

Code/Κωδικός **450-911**  
 Weight/Βάρος 429 gr/m  
 Length/Μήκος 6 m  
 Pack/Δέμα 10 Bars/Βέργες

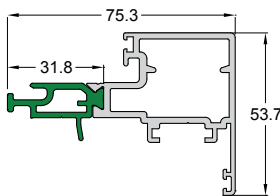

Code/Κωδικός **450-220**  
 Weight/Βάρος 1341 gr/m  
 Length/Μήκος 6 m  
 Pack/Δέμα 2 Bars/Βέργες

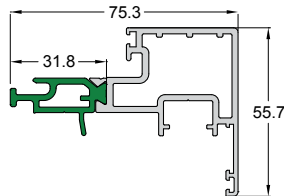

Code/Κωδικός **450-219** **IN STOCK**  
 Weight/Βάρος 1352 gr/m  
 Length/Μήκος 6 m  
 Pack/Δέμα 2 Bars/Βέργες

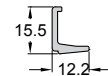

Code/Κωδικός **450-910**  
 Weight/Βάρος 140 gr/m  
 Length/Μήκος 6 m  
 Pack/Δέμα 10 Bars/Βέργες



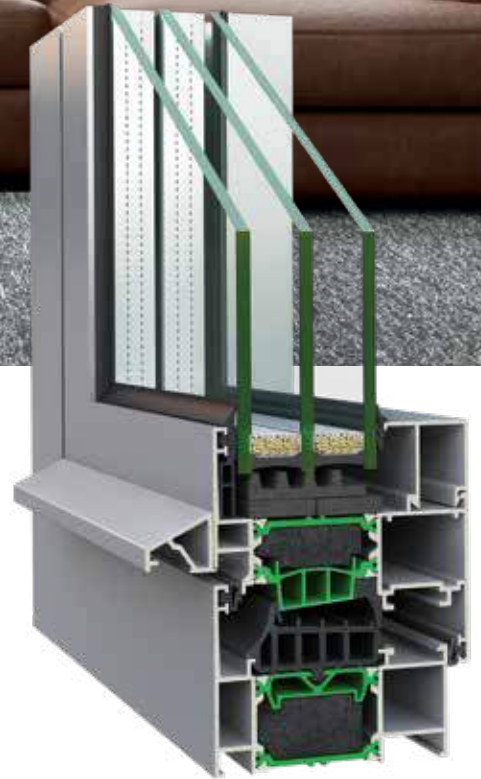

# W4750

Tilt & Turn Thermal Insulating System for the most demanding thermal insulation requirements

Ανοιγόμενο-Ανακλινόμενο  
Θερμομονωτικό Σύστημα για υψηλές  
απαιτήσεις ενεργειακής απόδοσης

## Identity - Ταυτότητα W4750

The ALUMINCO W4750 is a new advanced aluminium system that combines the proven benefits of hinged windows and doors – elegant design and maximum safety – with the highest thermal insulation requirements.

Three incomparable advantages, the use of 39 mm reinforced polyamides, the EPDM central gasket and the advanced perimeter locking mechanism, all in one system offer an outstanding Thermal Insulation Index  $U_f$  from 1.2  $W/m^2K$ .

It constitutes an ideal solution for high-end residential and commercial projects that require high energy efficient performance with a high degree of design along with top functionality.

- High thermal insulation  $U_w=1.00 W/m^2K$
- Exceptional water tightness and sound insulation
- Superior safety due to the multiple perimeter locking
- Option of using the CAMERA EUROPEA & CAMERA ALU 16 mechanisms (stainless steel locking mechanism on perimeteric system).
- Vast selection of profiles in straight and curved cross sections
- Multi-chamber central gasket that ensures optimum impermeability preventing energy loss.
- For all typologies of casements and patio doors.
- “Curtain” gaskets that deliver extra thermal insulation.

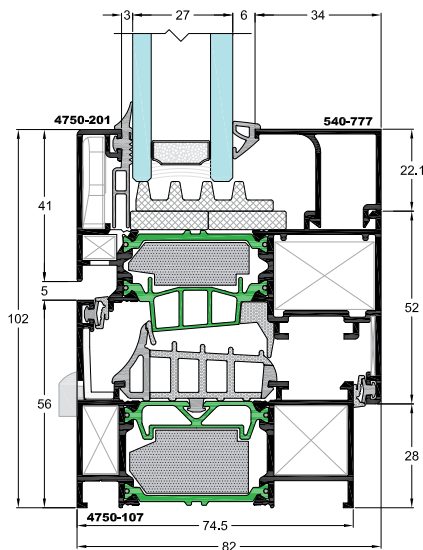

CAMERA EUROPEA

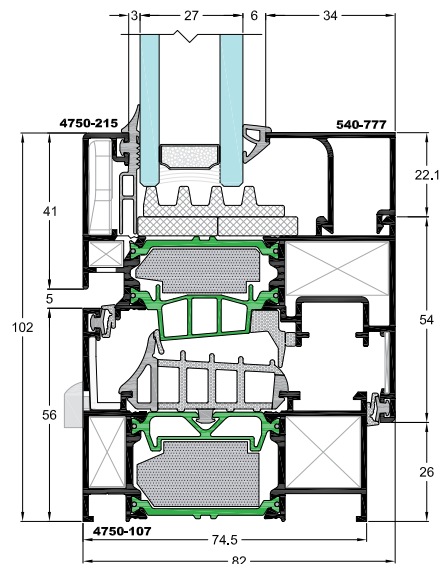

CAMERA ALU 16

Technical characteristics Τεχνικά Χαρακτηριστικά	CE	ALU 16
Min. face height / Ελάχιστο ύψος όψης	102 mm	
Frame height/Ύψος κάσας	56 mm	
Min. frame width / Ελάχ. Πλάτος κάσας	74.5 mm	
Sash height / Ύψος φύλλου	74 mm	76 mm
Sash width / Πλάτος φύλλου	82 mm	
Sash Weight/Βάρος φύλλου	up to/έως 200 Kgr	
Glass thickness / Πάχος Υάλωσης	21-66 mm	
Insulation / Είδος θερμομόνωσης	Polyamides / Πολυαμιδία 39 mm, Neocoat EPS	

### Configurations / Τυπολογίες

**Casement windows:** 1Leaf - 2Leaf - 3Leaf - 4Leaf

**Casement-awning windows:** 1Leaf - 2Leaf

**Shutters:** 1Leaf - 2Leaf - 3Leaf - 4Leaf

**Doors:** 1Leaf - 2Leaf - Tilt & Slide (VW)

**Angular structure:** 90°-224°

**Fixed-picture windows**

**Combinations:** 2Leaf sliding SL2450, 2Leaf sliding with insect screen SL200

**Ανοιγόμενα παράθυρα/μπαλκονόπορτες:** 1Φύλλα - 2Φύλλα - 3Φύλλα - 4Φύλλα

**Ανοιγοανακλινόμενα παράθυρα/μπαλκονόπορτες:** 1Φύλλα - 2Φύλλα

**Παντζούρια:** 1Φύλλα - 2Φύλλα - 3Φύλλα - 4Φύλλα

**Πόρτες:** 1Φύλλη - 2Φύλλη - Συρόμενη ανακλινόμενη (VW)

**Γωνιακή κατασκευή:** 90°-224°

**Σταθερά, Βιτρίνες**

**Συνδυασμοί:** 2Φύλλο επάλληλο SL2450, 2Φύλλο επάλληλο με σίτα SL200

Το W4750 είναι το νέο, υψηλών προδιαγραφών, ανοιγόμενο θερμομονωτικό σύστημα αλουμινίου της ALUMINCO, το οποίο συνδυάζει τα αποδεδειγμένα οφέλη της σειράς W450 με τις υψηλότερες απαιτήσεις θερμομόνωσης. Οι εντυπωσιακές του επιδόσεις, το καθιστούν ιδανικό για ιδιωτικές κατοικίες και κτίρια υψηλών ενεργειακών απαιτήσεων και προδιαγραφών.

Τα υαλοεισχυμένα πολυαμιδία 39 mm, το πολύ-θάλαμο EPDM κεντρικό ελαστικό και ο προηγμένος περιμετρικός μηχανισμός κλειδώματος, προσδίδουν στο σύστημα χαρακτηριστικά ανώτερων επιδόσεων, με δείκτη θερμομόνωσης  $U_f$  από 1.2  $W/m^2K$ .

- Υψηλό επίπεδο θερμομόνωσης με  $U_w=1.00 W/m^2K$
- Βέλτιστη στεγάνωση, χάρη στη χρήση πολύ-θάλαμου κεντρικού ελαστικού EPDM που αποτρέπει την όποια θερμική μετατόπιση.
- Υψηλή ασφάλεια χάρη στη δυνατότητα πολλαπλών περιμετρικών κλειδωμάτων.
- Δυνατότητα τοποθέτησης μηχανισμών Camera Euroopa και CAMERA ALU 16 (χαλύβδινος περιμετρικός μηχανισμός κλειδώματος/ανάκλισης).
- Πολυάριθμες αισθητικές λύσεις από προφίλ σε ίσια και καμπύλη διατομή
- Δυνατότητα κατασκευής όλων των βασικών τυπολογιών για ανοιγόμενα πλαίσια.
- Λάστιχα “κουρτίνες” που προσφέρουν επιπλέον θερμική μόνωση.

Performances / Επιδόσεις	
Air Permeability / Αεροδιαπερατότητα EN 12207	Class 4
Water Tightness / Υδατοστεγανότητα EN 12208	E1200
Resistance to Wind Load Αντοχή σε Ανεμοπίεση EN 12210	Class C5/B5
Sound Reduction / Ηχομείωση $R_w$ EN 14351, EN 717	39 (-2;-7) dB
Thermal insulation/Θερμοπερατότητα EN 10077	$U_f=1.2-2.3 W/m^2K$



Rate of Insulation/Συντελεστής θερμομόνωσης:

**$U_w=1.0 W/m^2K$**

Thermal conductivity coefficient has been calculated for the construction:

Ο συντελεστής θερμομόνωσης έχει υπολογιστεί για κατασκευή:

**1230x1480 with/με  $U_g=0.6 W/m^2K$**

Glass type / Τύπος τζαμιού: 44 mm=4+16+4+16+4

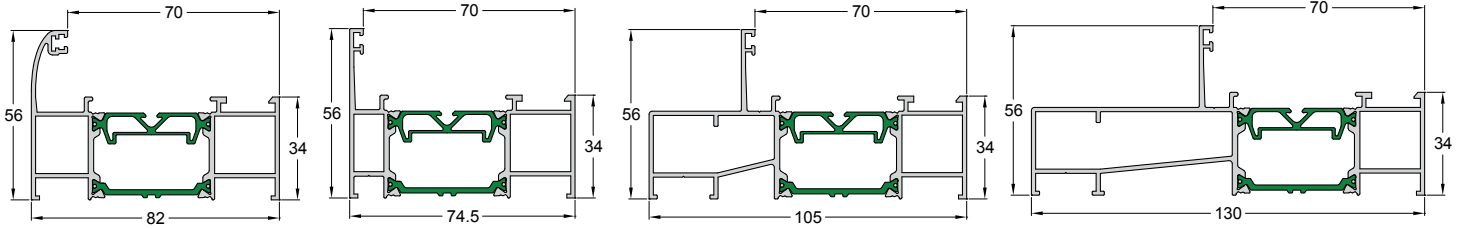

Code/Κωδικός **4750-102** **IN STOCK**  
 Weight/Βάρος 1384 gr/m  
 Length/Μήκος 6 m  
 Pack/Δέμα 2 Bars/Βέργες

Code/Κωδικός **4750-107** **IN STOCK**  
 Weight/Βάρος 1297 gr/m  
 Length/Μήκος 6 m  
 Pack/Δέμα 2 Bars/Βέργες

Code/Κωδικός **4750-105**  
 Weight/Βάρος 1587 gr/m  
 Length/Μήκος 6 m  
 Pack/Δέμα 2 Bars/Βέργες

Code/Κωδικός **4750-110**  
 Weight/Βάρος 1559 gr/m  
 Length/Μήκος 6 m  
 Pack/Δέμα 2 Bars/Βέργες

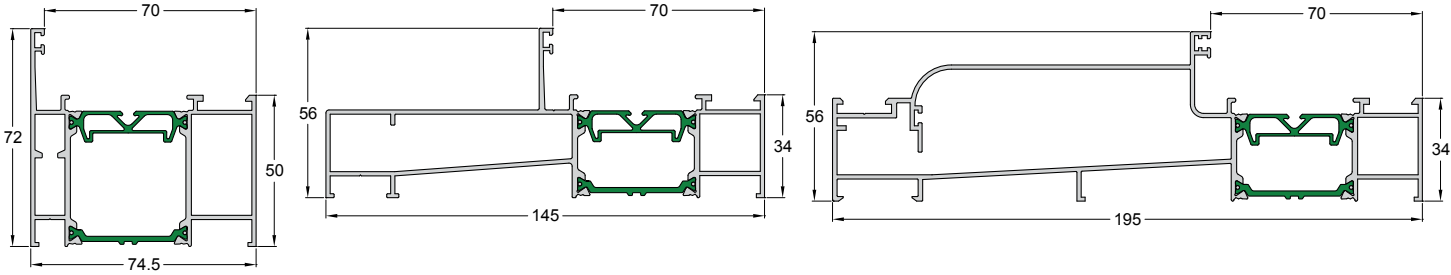

Code/Κωδικός **4750-113** **IN STOCK**  
 Weight/Βάρος 1593 gr/m  
 Length/Μήκος 6 m  
 Pack/Δέμα 2 Bars/Βέργες

Code/Κωδικός **4750-108** **IN STOCK**  
 Weight/Βάρος 1892 gr/m  
 Length/Μήκος 6 m  
 Pack/Δέμα 2 Bars/Βέργες

Code/Κωδικός **4750-103** **IN STOCK**  
 Weight/Βάρος 2491 gr/m  
 Length/Μήκος 6 m  
 Pack/Δέμα 1 Bar/Βέργα

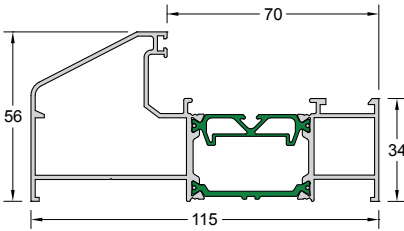

Code/Κωδικός **4750-111** **IN STOCK**  
 Weight/Βάρος 1694 gr/m  
 Length/Μήκος 6 m  
 Pack/Δέμα 2 Bars/Βέργες

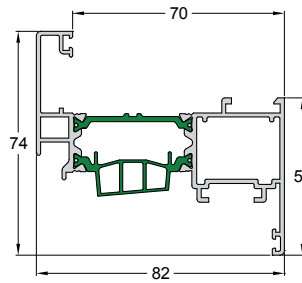

Code/Κωδικός **4750-201** **IN STOCK**  
 Weight/Βάρος 1461 gr/m  
 Length/Μήκος 6 m  
 Pack/Δέμα 2 Bars/Βέργες

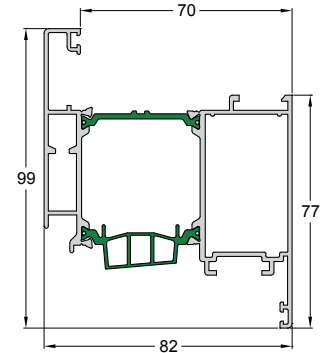

Code/Κωδικός **4750-203**  
 Weight/Βάρος 1910 gr/m  
 Length/Μήκος 6.5 m  
 Pack/Δέμα 2 Bars/Βέργες

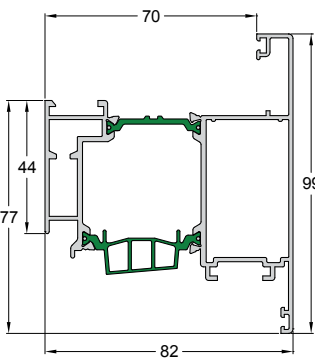

Code/Κωδικός **4750-204** **IN STOCK**  
 Weight/Βάρος 1971 gr/m  
 Length/Μήκος 6.5 m  
 Pack/Δέμα 2 Bars/Βέργες

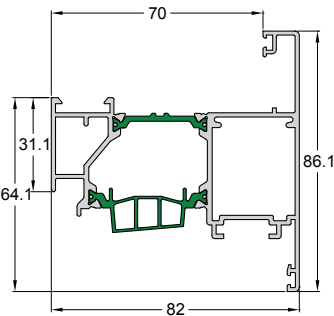

Code/Κωδικός **4750-207**  
 Weight/Βάρος 1745 gr/m  
 Length/Μήκος 6 m  
 Pack/Δέμα 2 Bars/Βέργες

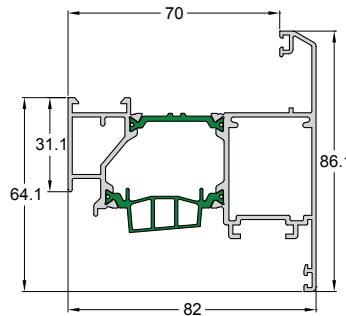

Code/Κωδικός **4750-208**  
 Weight/Βάρος 1735 gr/m  
 Length/Μήκος 6 m  
 Pack/Δέμα 2 Bars/Βέργες

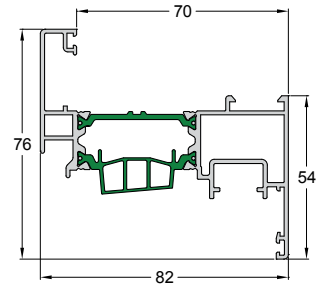

Code/Κωδικός **4750-215** **IN STOCK**  
 Weight/Βάρος 1464 gr/m  
 Length/Μήκος 6 m  
 Pack/Δέμα 2 Bars/Βέργες



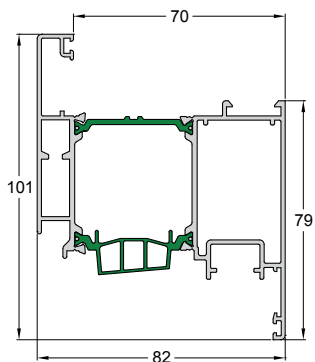

Code/Κωδικός **4750-217**  
Weight/Βάρος 1926 gr/m  
Length/Μήκος 6.5 m  
Pack/Δέμα 2 Bars/Βέργες

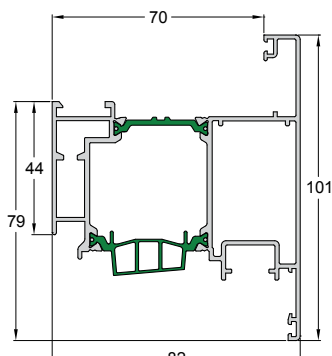

Code/Κωδικός **4750-218**  
Weight/Βάρος 1988 gr/m  
Length/Μήκος 6.5 m  
Pack/Δέμα 2 Bars/Βέργες

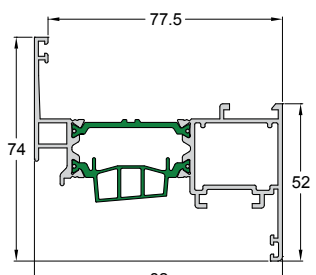

Code/Κωδικός **4750-221**  
Weight/Βάρος 1418 gr/m  
Length/Μήκος 6 m  
Pack/Δέμα 2 Bars/Βέργες

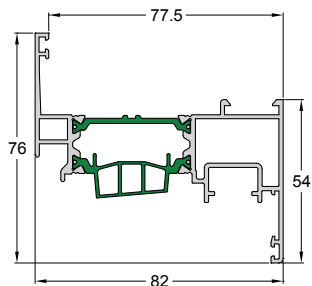

Code/Κωδικός **4750-231**  
Weight/Βάρος 1421 gr/m  
Length/Μήκος 6 m  
Pack/Δέμα 2 Bars/Βέργες

IN STOCK

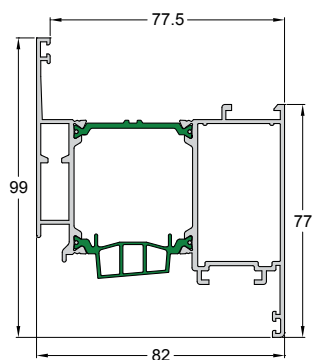

Code/Κωδικός **4750-223**  
Weight/Βάρος 1866 gr/m  
Length/Μήκος 6.5 m  
Pack/Δέμα 2 Bars/Βέργες

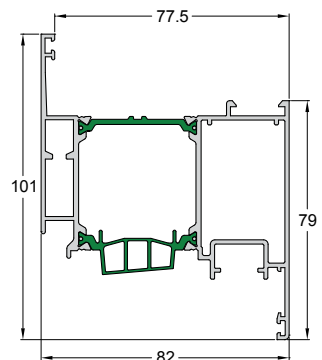

Code/Κωδικός **4750-233**  
Weight/Βάρος 1882 gr/m  
Length/Μήκος 6.5 m  
Pack/Δέμα 2 Bars/Βέργες

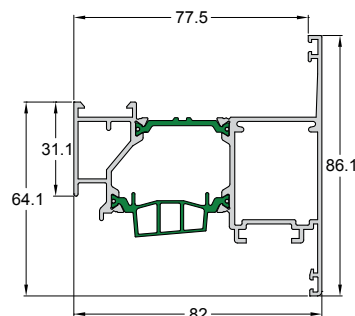

Code/Κωδικός **4750-227**  
Weight/Βάρος 1704 gr/m  
Length/Μήκος 6 m  
Pack/Δέμα 2 Bars/Βέργες

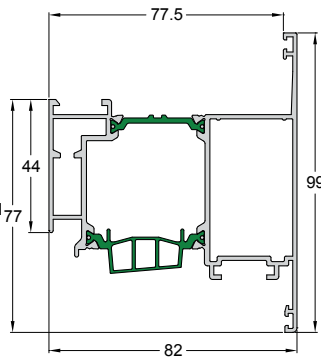

Code/Κωδικός **4750-228**  
Weight/Βάρος 1922 gr/m  
Length/Μήκος 6.5 m  
Pack/Δέμα 2 Bars/Βέργες

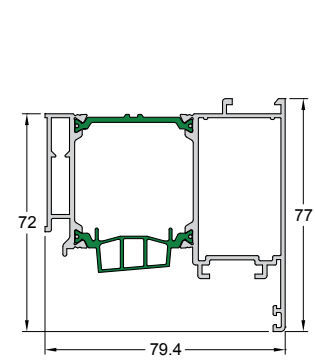

Code/Κωδικός **4750-229**  
Weight/Βάρος 1694 gr/m  
Length/Μήκος 6.5 m  
Pack/Δέμα 2 Bars/Βέργες

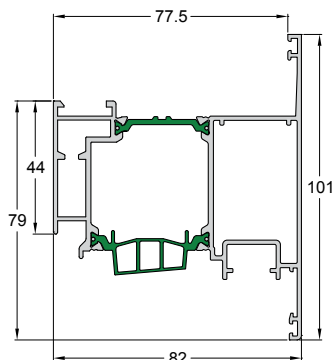

Code/Κωδικός **4750-235**  
Weight/Βάρος 1946 gr/m  
Length/Μήκος 6.5 m  
Pack/Δέμα 2 Bars/Βέργες

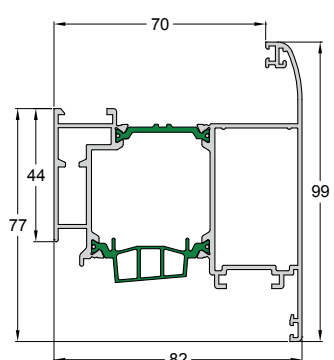

Code/Κωδικός **4750-226**  
Weight/Βάρος 1962 gr/m  
Length/Μήκος 6.5 m  
Pack/Δέμα 2 Bars/Βέργες

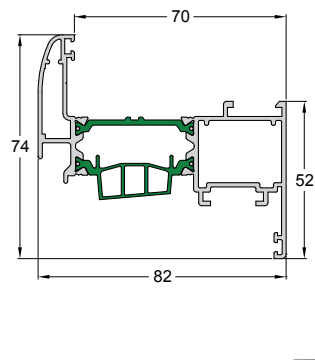

Code/Κωδικός **4750-222** **IN STOCK**  
Weight/Βάρος 1493 gr/m  
Length/Μήκος 6 m  
Pack/Δέμα 2 Bars/Βέργες

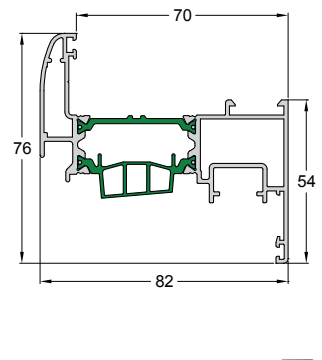

Code/Κωδικός **4750-232** **IN STOCK**  
Weight/Βάρος 1496 gr/m  
Length/Μήκος 6 m  
Pack/Δέμα 2 Bars/Βέργες

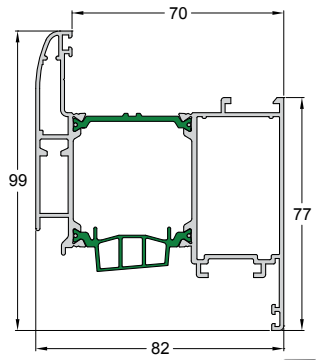

Code/Κωδικός **4750-224** **IN STOCK**  
Weight/Βάρος 1973 gr/m  
Length/Μήκος 6.5 m  
Pack/Δέμα 2 Bars/Βέργες

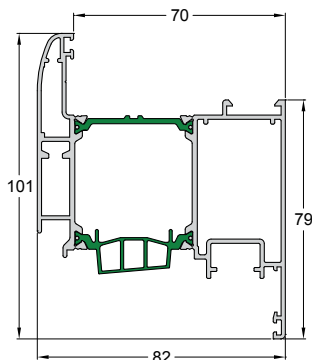

Code/Κωδικός **4750-234**  
Weight/Βάρος 1989 gr/m  
Length/Μήκος 6.5 m  
Pack/Δέμα 2 Bars/Βέργες

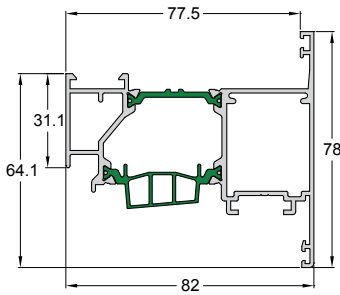

Code/Κωδικός **4750-238**  
 Weight/Βάρος 1668 gr/m  
 Length/Μήκος 6 m  
 Pack/Δέμα 2 Bars/Βέργες

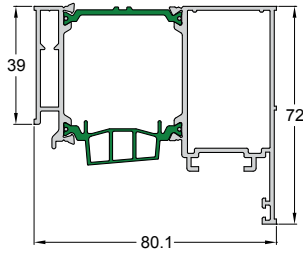

Code/Κωδικός **4750-239**  
 Weight/Βάρος 1652 gr/m  
 Length/Μήκος 6.5 m  
 Pack/Δέμα 2 Bars/Βέργες

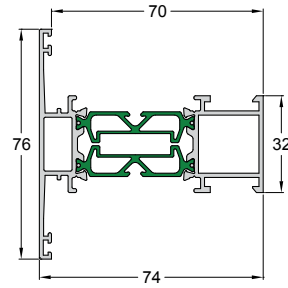

Code/Κωδικός **4750-301** **IN STOCK**  
 Weight/Βάρος 1475 gr/m  
 Length/Μήκος 6 m  
 Pack/Δέμα 2 Bars/Βέργες

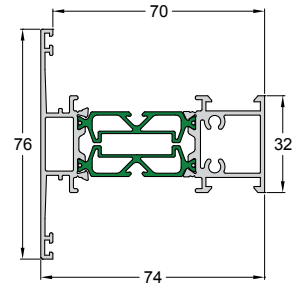

Code/Κωδικός **4750-302**  
 Weight/Βάρος 1571 gr/m  
 Length/Μήκος 6 m  
 Pack/Δέμα 2 Bars/Βέργες

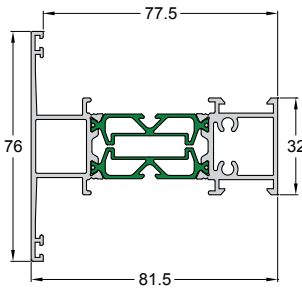

Code/Κωδικός **4750-306**  
 Weight/Βάρος 1617 gr/m  
 Length/Μήκος 6 m  
 Pack/Δέμα 2 Bars/Βέργες

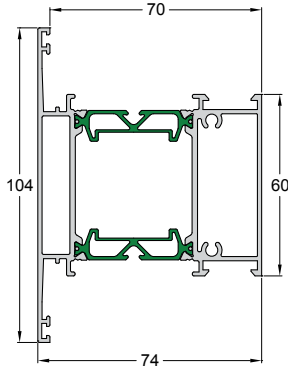

Code/Κωδικός **4750-303** **IN STOCK**  
 Weight/Βάρος 2057 gr/m  
 Length/Μήκος 6 m  
 Pack/Δέμα 2 Bars/Βέργες

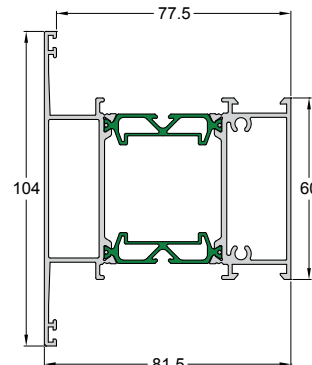

Code/Κωδικός **4750-307**  
 Weight/Βάρος 2104 gr/m  
 Length/Μήκος 6 m  
 Pack/Δέμα 2 Bars/Βέργες

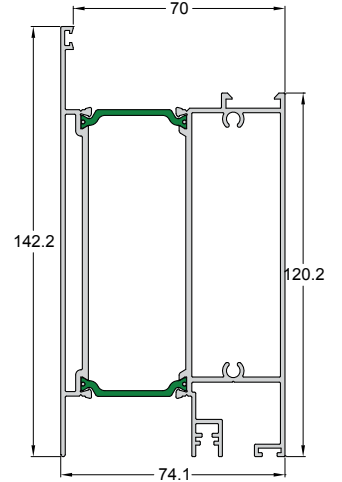

Code/Κωδικός **4750-409**  
 Weight/Βάρος 3043 gr/m  
 Length/Μήκος 6 m  
 Pack/Δέμα 1 Bar/Βέργα

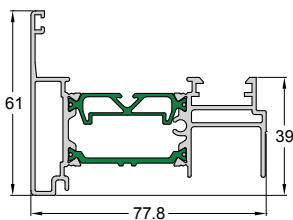

Code/Κωδικός **4750-502** **IN STOCK**  
 Weight/Βάρος 1400 gr/m  
 Length/Μήκος 6 m  
 Pack/Δέμα 2 Bars/Βέργες

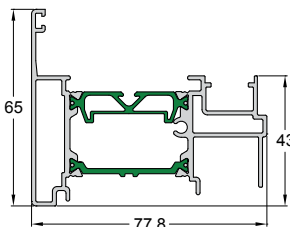

Code/Κωδικός **4750-512** **IN STOCK**  
 Weight/Βάρος 1491 gr/m  
 Length/Μήκος 6 m  
 Pack/Δέμα 2 Bars/Βέργες

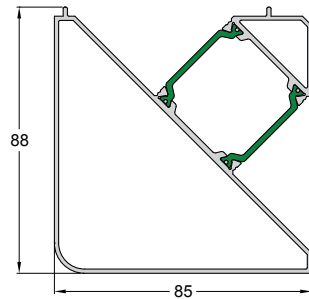

Code/Κωδικός **4750-601**  
 Weight/Βάρος 1845 gr/m  
 Length/Μήκος 6 m  
 Pack/Δέμα 1 Bar/Βέργα

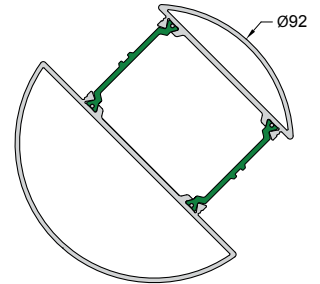

Code/Κωδικός **4750-602**  
 Weight/Βάρος 1786 gr/m  
 Length/Μήκος 6 m  
 Pack/Δέμα 1 Bar/Βέργα

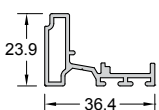

Code/Κωδικός **4750-902**  
 Weight/Βάρος 412 gr/m  
 Length/Μήκος 6 m  
 Pack/Δέμα 6 Bars/Βέργες

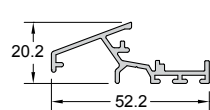

Code/Κωδικός **4750-903**  
 Weight/Βάρος 442 gr/m  
 Length/Μήκος 6 m  
 Pack/Δέμα 6 Bars/Βέργες

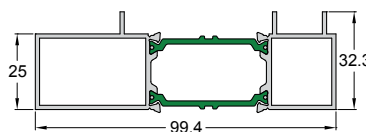

Code/Κωδικός **4750-904**  
 Weight/Βάρος 1190 gr/m  
 Length/Μήκος 6 m  
 Pack/Δέμα 2 Bars/Βέργες

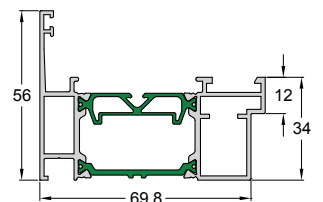

Code/Κωδικός **4750-907**  
 Weight/Βάρος 1317 gr/m  
 Length/Μήκος 6 m  
 Pack/Δέμα 2 Bars/Βέργες

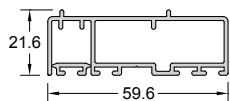

Code/Κωδικός **4750-906**  
Weight/Βάρος 736 gr/m  
Length/Μήκος 6 m  
Pack/Δέμα 5 Bars/Βέργες

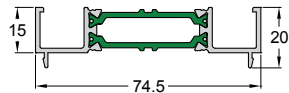

Code/Κωδικός **4750-908**  
Weight/Βάρος 700 gr/m  
Length/Μήκος 6 m  
Pack/Δέμα 4 Bars/Βέργες

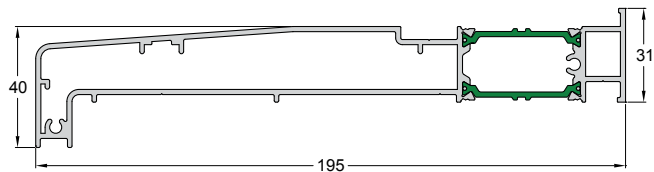

Code/Κωδικός **4750-909**  
Weight/Βάρος 2488 gr/m  
Length/Μήκος 6 m  
Pack/Δέμα 1 Bar/Βέργα

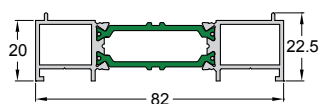

Code/Κωδικός **4750-917**  
Weight/Βάρος 912 gr/m  
Length/Μήκος 6 m  
Pack/Δέμα 2 Bars/Βέργες

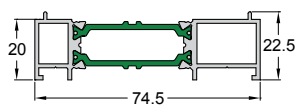

Code/Κωδικός **4750-918**  
Weight/Βάρος 859 gr/m  
Length/Μήκος 6 m  
Pack/Δέμα 2 Bars/Βέργες

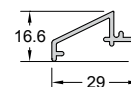

Code/Κωδικός **4750-923**  
Weight/Βάρος 224 gr/m  
Length/Μήκος 6 m  
Pack/Δέμα 10 Bars/Βέργες

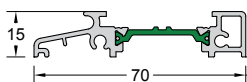

Code/Κωδικός **4750-920**  
Weight/Βάρος 675 gr/m  
Length/Μήκος 6 m  
Pack/Δέμα 4 Bars/Βέργες

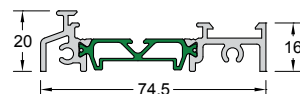

Code/Κωδικός **4750-922**  
Weight/Βάρος 840 gr/m  
Length/Μήκος 6 m  
Pack/Δέμα 4 Bars/Βέργες



# W4900

Tilt & Turn Thermal Insulating System Innovative Concept with a passive house certification

Ανοιγόμενο-Ανακλινόμενο Θερμομονωτικό Σύστημα  
Κορυφαία ενεργειακή απόδοση με πιστοποίηση  
παθητικού σπιτιού



## Identity - Ταυτότητα W4900

The ALUMINCO W4900 aluminium window system has been certified by the Passive House Institute (PHI) in order to meet the high requirements of passive houses. It incorporates all the well-known benefits of aluminium windows such as stability and high structural requirements with a superior level of thermal insulation value of  $U_w \leq 0.78 \text{ W/m}^2\text{K}$  and the greatest possible degree of architectural design freedom.

- Unique thermal insulation for aluminium windows in accordance with the passive house certification standard.
- Innovative insulation system thanks to 54 mm polyamides offering  $U_f$  value =  $0.76 \text{ W/m}^2\text{K}$  with 102 mm face width.
- Increased sound reduction
- Multi-chamber central gasket that ensures optimum impermeability preventing energy loss.
- Superior safety due to the multiple perimeteric locking
- Vast selection of profiles in straight and curved cross sections.
- For all typologies of casements and patio doors.

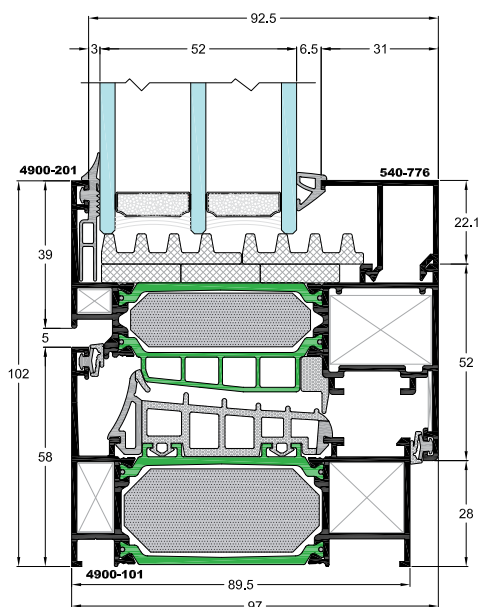

CAMERA EUROPEA

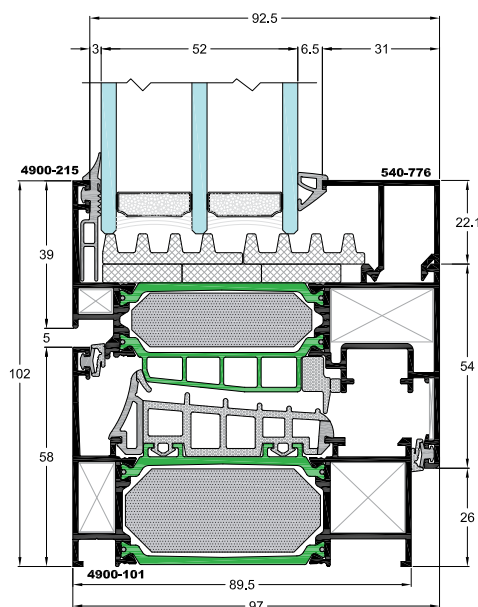

CAMERA ALU 16

Technical characteristics / Τεχνικά Χαρακτηριστικά	CE		ALU 16
	Min. face height / Ελάχιστο ύψος όψης	102 mm	
Frame height / Ύψος κάσας	58 mm		
Frame width / Πλάτος κάσας	89.5 mm		
Min. sash height / Ύψος φύλλου	74 mm		76 mm
Sash width / Πλάτος φύλλου	97 mm		
Sash Weight / Βάρος φύλλου	up to/έως 200 Kg		
Glass thickness / Πάχος Υάλωσης	46-81 mm		
Insulation / Είδος θερμομόνωσης	Polyamides / Πολυαμιδία 54 mm, Kooltherm Q3		

### Configurations / Τυπολογίες

**Casement windows:** 1Leaf - 2Leaf - 3Leaf - 4Leaf  
**Casement-awning windows:** 1Leaf - 2Leaf

**Ανοιγόμενα παράθυρα/μπαλκονόπορτες:** 1Φύλλα - 2Φύλλα - 3Φύλλα - 4Φύλλα  
**Ανοιγοανακλινόμενα παράθυρα/μπαλκονόπορτες:** 1Φύλλα - 2Φύλλα

Το νέο σύστημα W4900 της ALUMINCO αποτελεί το κορυφαίο σε επίδοση παθητικό ανοιγόμενο σύστημα στην Ελλάδα που πληροί τα αυστηρά κριτήρια που έχουν οριστεί από το Γερμανικό Ινστιτούτο Παθητικού Σπιτιού PHI (Passive House Institute). Η εξαιρετική επίδοση θερμομόνωσης  $U_w=0.78 \text{ W/m}^2\text{K}$  το καθιστά μοναδικά ανταποκρινόμενο στην υλοποίηση κατασκευών παθητικών κτιρίων. Εκτός από την εξαιρετική ενεργειακή απόδοση σε στάνταρ παθητικής κατοικίας, η σειρά συνδυάζει τα αποδεδειγμένα οφέλη των παραθύρων αλουμινίου, επιτρέπει στιβαρές κατασκευές υψηλών προδιαγραφών και χαρακτηρίζεται από ευρεία γκάμα επιλογών που αναζητούν οι αρχιτέκτονες.

- Πιστοποιημένο σύστημα από το Γερμανικό Ινστιτούτο Παθητικού Σπιτιού με την κορυφαία επίδοση θερμοπερατότητας  $U_w=0.78 \text{ W/m}^2\text{K}$  σύμφωνα με τις προδιαγραφές των παθητικών κτιρίων.
- Υαλοενισχυμένα πολυαμιδία 54 mm και μονωτικό υλικό Kooltherm Q3 προσφέρουν εξαιρετικά υψηλό επίπεδο θερμομόνωσης με  $U_f=0.76 \text{ W/m}^2\text{K}$
- Ελάχιστο εμφανές ύψος όψης 102 mm.
- Υψηλό επίπεδο υδατοστεγάνωσης με χρήση ελαστικών σε τρία επίπεδα και του πολύ-θάλαμου κεντρικού ελαστικού EPDM που αποτρέπει την όποια θερμική μετατόπιση.
- Υψηλή ασφάλεια χάρη στα πολλαπλά περιμετρικά κλειδώματα.
- Πολυάριθμες αισθητικές λύσεις από προφίλ σε ίσια και καμπύλη διατομή.
- Δυνατότητα κατασκευής όλων των βασικών τυπολογιών για ανοιγόμενα πλαίσια.

Performances / Επιδόσεις	
Thermal insulation / Θερμοπερατότητα EN 10077	$U_f=0.76 \text{ W/m}^2\text{K}$

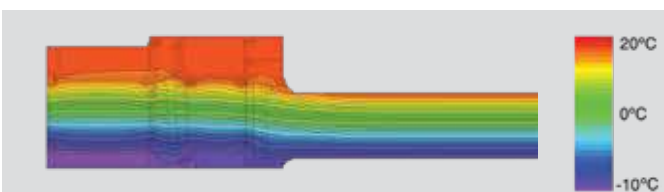

Rate of Insulation/Συντελεστής θερμομόνωσης:

**$U_w=0.78 \text{ W/m}^2\text{K}$**

Thermal conductivity coefficient has been calculated for the construction:

Ο συντελεστής θερμομόνωσης έχει υπολογιστεί για κατασκευή:

**1230x1480 with/με  $U_g=0.7 \text{ W/m}^2\text{K}$**

Glass type / Τύπος τζαμιού: 48 mm=4+18+4+18+4

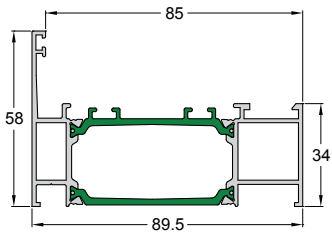

Code/Κωδικός **4900-101** **IN STOCK**  
 Weight/Βάρος 1429 gr/m  
 Length/Μήκος 6 m  
 Pack/Δέμα 2 Bars/Βέργες

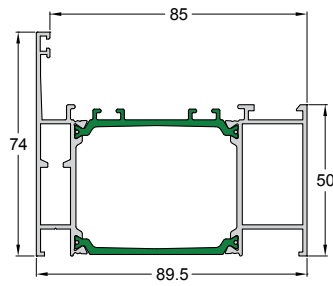

Code/Κωδικός **4900-102**  
 Weight/Βάρος 1724 gr/m  
 Length/Μήκος 6 m  
 Pack/Δέμα 2 Bars/Βέργες

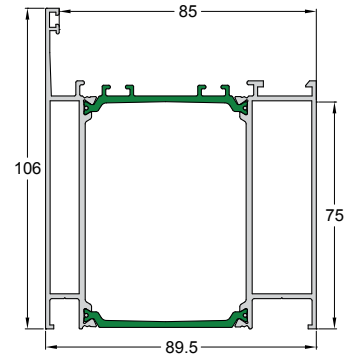

Code/Κωδικός **4900-103**  
 Weight/Βάρος 2407 gr/m  
 Length/Μήκος 6 m  
 Pack/Δέμα 1 Bar/Βέργα

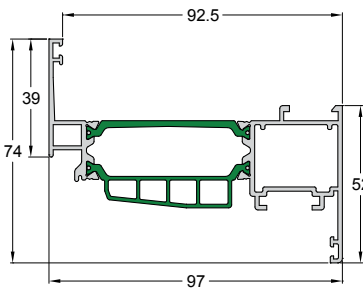

Code/Κωδικός **4900-201**  
 Weight/Βάρος 1557 gr/m  
 Length/Μήκος 6 m  
 Pack/Δέμα 2 Bars/Βέργες

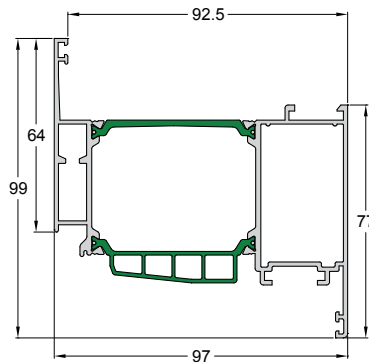

Code/Κωδικός **4900-202**  
 Weight/Βάρος 2005 gr/m  
 Length/Μήκος 6 m  
 Pack/Δέμα 1 Bar/Βέργα

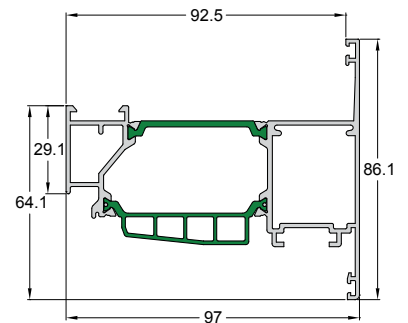

Code/Κωδικός **4900-203**  
 Weight/Βάρος 1819 gr/m  
 Length/Μήκος 6 m  
 Pack/Δέμα 2 Bars/Βέργες

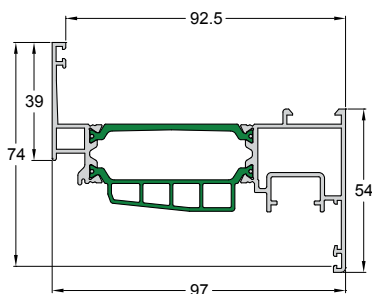

Code/Κωδικός **4900-215** **IN STOCK**  
 Weight/Βάρος 1560 gr/m  
 Length/Μήκος 6 m  
 Pack/Δέμα 2 Bars/Βέργες

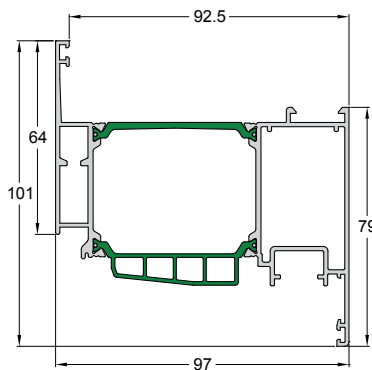

Code/Κωδικός **4900-216**  
 Weight/Βάρος 2021 gr/m  
 Length/Μήκος 6 m  
 Pack/Δέμα 1 Bar/Βέργα

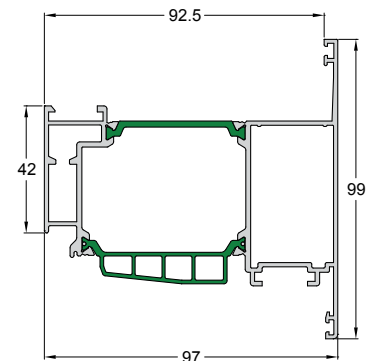

Code/Κωδικός **4900-217**  
 Weight/Βάρος 2039 gr/m  
 Length/Μήκος 6 m  
 Pack/Δέμα 1 Bar/Βέργα

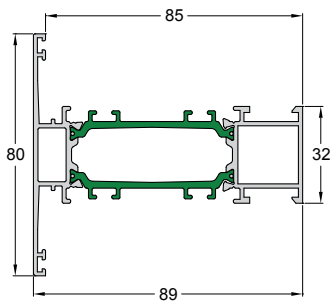

Code/Κωδικός **4900-301**  
 Weight/Βάρος 1578 gr/m  
 Length/Μήκος 6 m  
 Pack/Δέμα 2 Bars/Βέργες

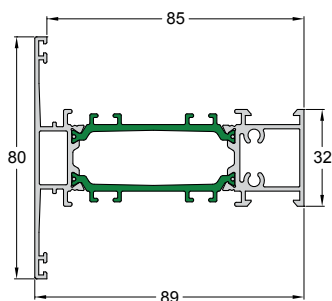

Code/Κωδικός **4900-302**  
 Weight/Βάρος 1674 gr/m  
 Length/Μήκος 6 m  
 Pack/Δέμα 2 Bars/Βέργες

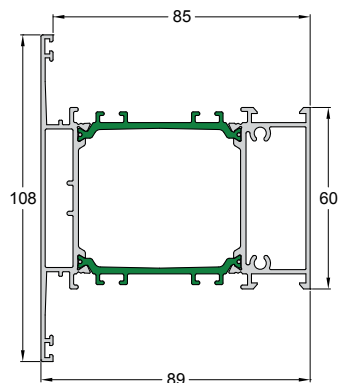

Code/Κωδικός **4900-303**  
 Weight/Βάρος 2174 gr/m  
 Length/Μήκος 6 m  
 Pack/Δέμα 1 Bar/Βέργα

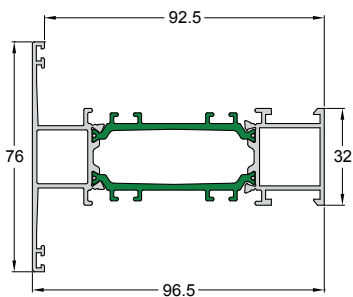

Code/Κωδικός **4900-304**  
 Weight/Βάρος 1609 gr/m  
 Length/Μήκος 6 m  
 Pack/Δέμα 2 Bars/Βέργες

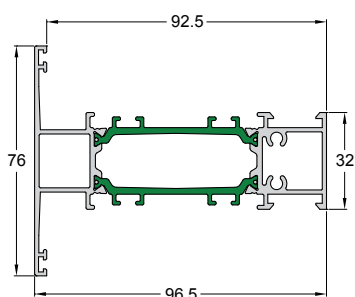

Code/Κωδικός **4900-305**  
 Weight/Βάρος 1705 gr/m  
 Length/Μήκος 6 m  
 Pack/Δέμα 2 Bars/Βέργες

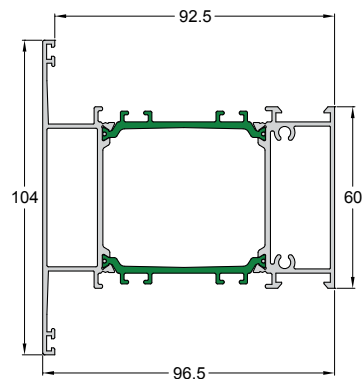

Code/Κωδικός **4900-306**  
 Weight/Βάρος 2192 gr/m  
 Length/Μήκος 6 m  
 Pack/Δέμα 1 Bar/Βέργα

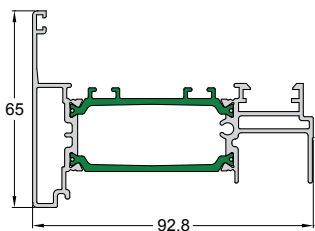

Code/Κωδικός **4900-501**  
 Weight/Βάρος 1541 gr/m  
 Length/Μήκος 6 m  
 Pack/Δέμα 2 Bars/Βέργες

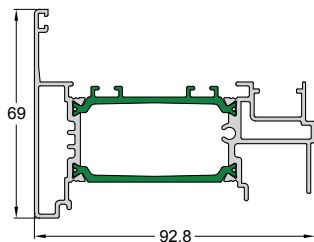

Code/Κωδικός **4900-511**  
 Weight/Βάρος 1662 gr/m  
 Length/Μήκος 6 m  
 Pack/Δέμα 2 Bars/Βέργες



# D75

## High-Performance Insulated Entrance Doors System

### Θερμομονωτικό Σύστημα Πορτών Εισόδου Υψηλής Απόδοσης

ALUMINCO's D75 is a highly insulated entrance door system that brings together the benefits of energy efficiency, structural stability and functionality. Enhanced features and functions ensure optimum performance in terms of security and ease of use. The surface of the door infill can be combined either with aluminium panels or all-glass unit. The system provides the ability to create multiple constructions for both commercial and residential projects.

Το σύστημα D75 της ALUMINCO είναι ένα θερμομονωτικό σύστημα πόρτας εισόδου που συνδυάζει τα πλεονεκτήματα της ενεργειακής απόδοσης, της δομικής σταθερότητας και της λειτουργικότητας. Οι βελτιωμένες λειτουργίες και ιδιότητες εξασφαλίζουν τη βέλτιστη απόδοση όσον αφορά την ασφάλεια και την ευκολία χρήσης. Η επιφάνεια της επένδυσης της πόρτας μπορεί να συνδυαστεί είτε με τη χρήση πάνελ αλουμινίου είτε με υάλωση. Το σύστημα παρέχει τη δυνατότητα δημιουργίας πολλαπλών κατασκευών τόσο για εμπορικά κτήρια όσο και για οικείες.

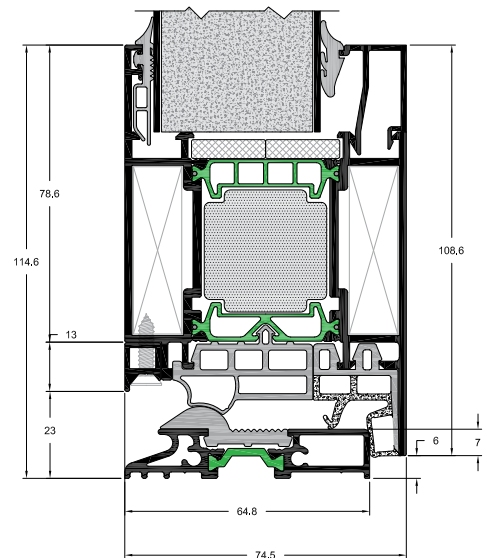
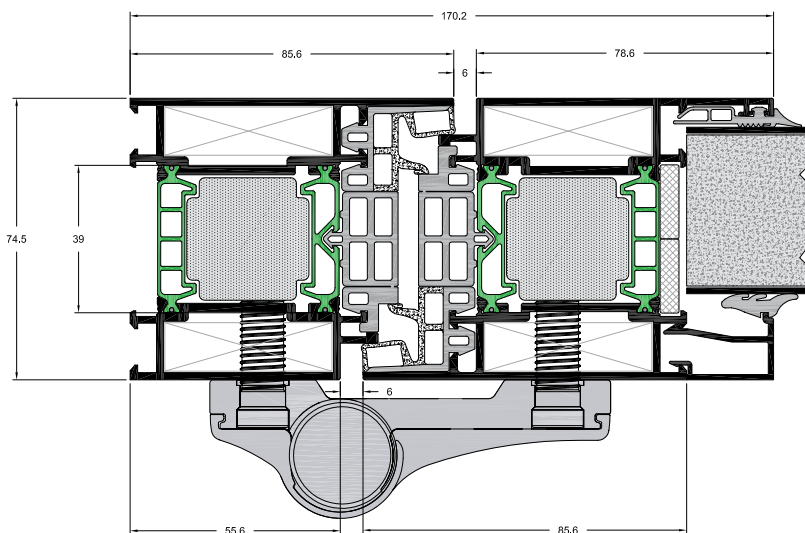

#### Technical characteristics / Τεχνικά Χαρακτηριστικά

Min. face height / Ελάχιστο ύψος όψης	170.2 mm
Frame height / Ύψος κάσας	85.6 mm
Frame width / Πλάτος κάσας	74.5 mm
Sash width / Πλάτος φύλλου	74.5 mm
Sash Weight / Βάρος φύλλου	200 Kgr
Glass thickness / Πάχος Υάλωσης	44-52 mm
Insulation / Είδος θερμομόνωσης	Polyamides / Πολυαμιδία 39 mm Insulation foam / Αφρώδες μονωτικό υλικό

#### Performances / Επιδόσεις

Air permeability / Αεροδιαπερατότητα EN 12207	Class 3
Water Tightness / Υδατοστεγανότητα EN 12208	Class 5A
Resistance to Wind Load / Αντοχή σε Ανεμοπίεση EN 12210	Class C1/B1
Sound reduction / Ηχομείωση $R_w$ EN 14351, EN 717	44 (-1; -4) dB
Burglar resistance / Αντοχή σε διάρρηξη EN 1627	RC2
Thermal insulation / Θερμοπερατότητα EN10077	$U_f = 1.5 - 1.7 \text{ W/m}^2\text{K}$

#### Configurations / Τυπολογίες

Doors: 1Leaf - 2Leaf with fixed W4750

Πόρτες: 1Φυλλη - 2Φυλλη με σταθερό ή φεγγίτη W4750

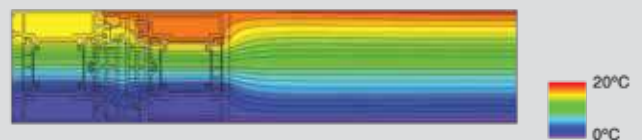

Rate of Insulation / Συντελεστής θερμομόνωσης:

**$U_d = 0.79 \text{ W/m}^2\text{K}$**

Thermal conductivity coefficient has been calculated for the construction:  
Ο συντελεστής θερμομόνωσης έχει υπολογιστεί για κατασκευή:

**1300x2500 with/με  $U_p = 0.40 \text{ W/m}^2\text{K}$**

Type of panel / Τύπος πάνελ: 2/70.5/2



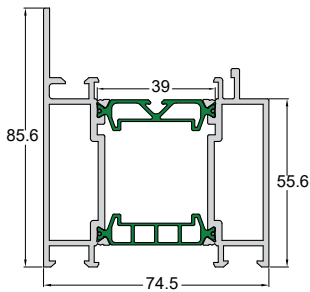

Code/Κωδικός **075-101**  
 Weight/Βάρος 2313 gr/m  
 Length/Μήκος 6 m  
 Pack/Δέμα 1 Bar/Βέργα

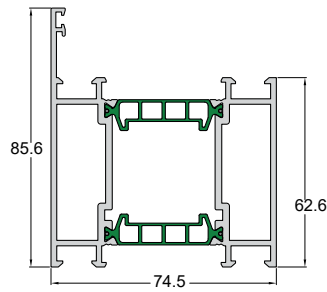

Code/Κωδικός **075-102**  
 Weight/Βάρος 2307 gr/m  
 Length/Μήκος 6 m  
 Pack/Δέμα 1 Bar/Βέργα

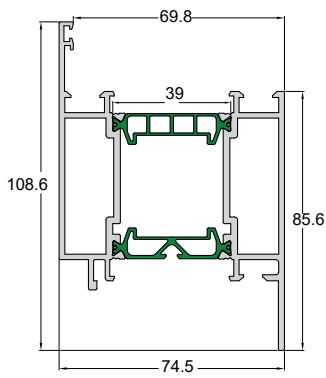

Code/Κωδικός **075-201**  
 Weight/Βάρος 2451 gr/m  
 Length/Μήκος 6 m  
 Pack/Δέμα 1 Bar/Βέργα

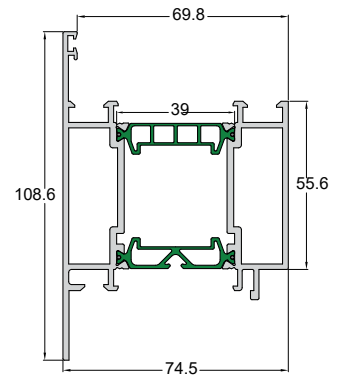

Code/Κωδικός **075-202**  
 Weight/Βάρος 2450 gr/m  
 Length/Μήκος 6 m  
 Pack/Δέμα 1 Bar/Βέργα

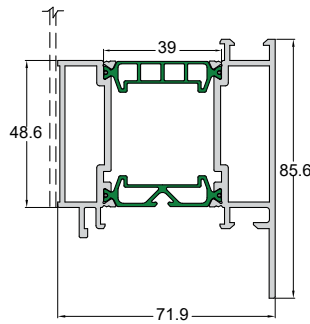

Code/Κωδικός **075-203**  
 Weight/Βάρος 2176 gr/m  
 Length/Μήκος 6 m  
 Pack/Δέμα 1 Bar/Βέργα

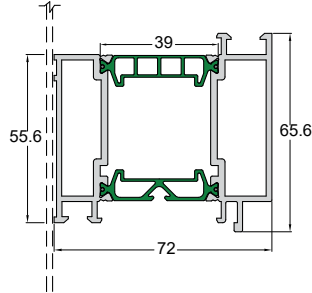

Code/Κωδικός **075-204**  
 Weight/Βάρος 2036 gr/m  
 Length/Μήκος 6 m  
 Pack/Δέμα 1 Bar/Βέργα

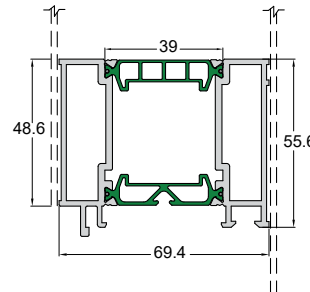

Code/Κωδικός **075-205**  
 Weight/Βάρος 1899 gr/m  
 Length/Μήκος 6 m  
 Pack/Δέμα 1 Bar/Βέργα

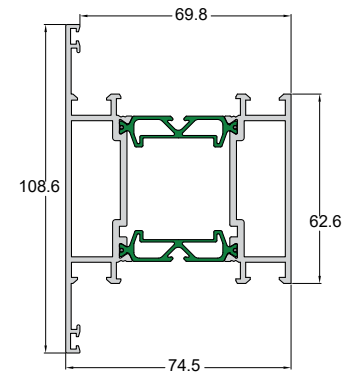

Code/Κωδικός **075-301**  
 Weight/Βάρος 2459 gr/m  
 Length/Μήκος 6 m  
 Pack/Δέμα 1 Bar/Βέργα

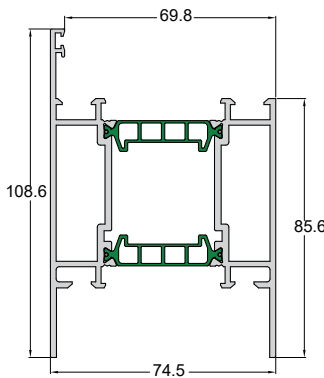

Code/Κωδικός **075-401**  
 Weight/Βάρος 2587 gr/m  
 Length/Μήκος 6 m  
 Pack/Δέμα 1 Bar/Βέργα

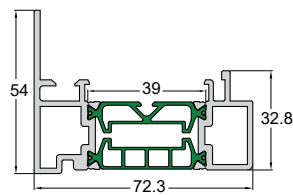

Code/Κωδικός **075-501**  
 Weight/Βάρος 1561 gr/m  
 Length/Μήκος 6 m  
 Pack/Δέμα 1 Bar/Βέργα

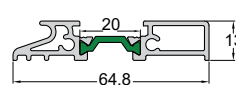

Code/Κωδικός **075-902**  
 Weight/Βάρος 723 gr/m  
 Length/Μήκος 6 m  
 Pack/Δέμα 1 Bar/Βέργα

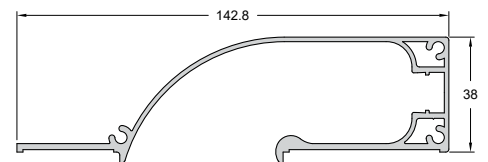

Code/Κωδικός **888-011**  
 Weight/Βάρος 1556 gr/m  
 Length/Μήκος 6 m  
 Pack/Δέμα 1 Bar/Βέργα



# D90

## High Performance Entrance Door System Σύστημα Πόρτας Εισόδου υψηλών επιδόσεων

Aluminco's system D90, ensures the very best thermal insulation values when it comes to entrance doors along with the highest performance demands and exceptional architectural design. The system incorporates the best and most solid profiles of flat design, with multi infill options including glazing or aluminum panels, in order to fulfil the most demanding specifications. The Aluminco D90 system is fully compatible with the Aluminco W4900 hinged windows series, offering the best-performance solution for residential and commercial buildings, ideal not only for new constructions but also for refurbishments.

Το σύστημα D90 της Aluminco, προσφέρει τις καλύτερες τιμές θερμομόνωσης όταν πρόκειται για πόρτες εισόδου μαζί με τα υψηλότερα επίπεδα λειτουργικότητας και ταυτόχρονα εξαιρετικό αρχιτεκτονικό σχεδιασμό. Το σύστημα ενσωματώνει τα πιο συμπαγή προφίλ, προσφέροντας συνεπίπεδες κατασκευές με πολλαπλές επιλογές πλήρωσης, συμπεριλαμβανομένων της χρήσης πάνελ αλουμινίου ή υάλωσης, προκειμένου να εκπληρωθούν οι πιο απαιτητικές προδιαγραφές. Το σύστημα D90 της Aluminco είναι πλήρως συμβατό με την ανοιγόμενη σειρά W4900 της Aluminco, προσφέροντας την καλύτερη λύση για οικίες και εμπορικά κτίρια, ιδανικό όχι μόνο για νέες κατασκευές αλλά και για ανακαινίσεις.

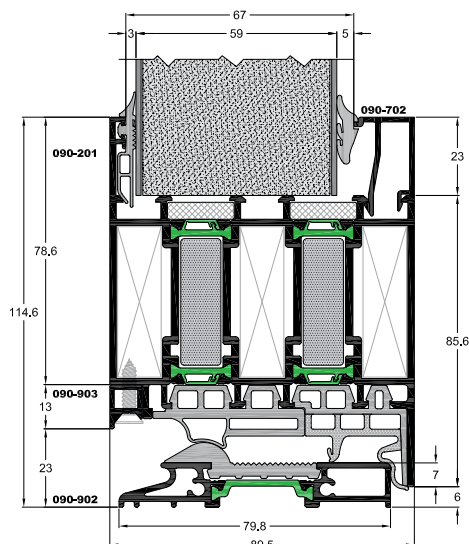
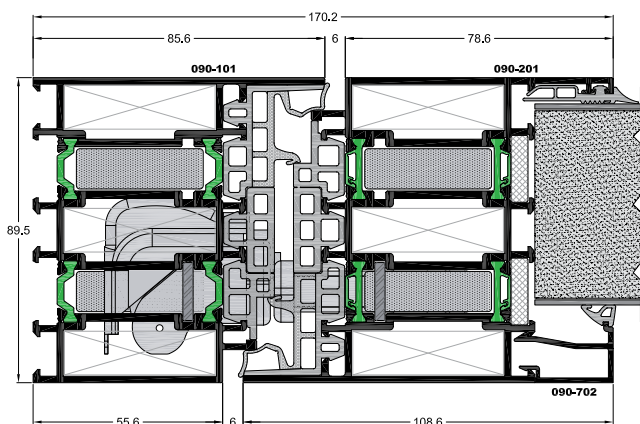

### Technical characteristics / Τεχνικά Χαρακτηριστικά

Min. face height / Ελάχιστο ύψος όψης	170.2 mm
Frame height / Ύψος κάσας	85.6 mm
Frame width / Πλάτος κάσας	89.5 mm
Min. sash height / Ύψος φύλλου	65.6 mm
Sash width / Πλάτος φύλλου	89.5 mm
Sash Weight / Βάρος φύλλου	200 Kg
Glass thickness / Πάχος Υάλωσης	60 mm
Insulation / Είδος θερμομόνωσης	Πολυαμίδια/Dual layer polyamides 18 mm

### Configurations / Τυπολογίες

Entrance doors: 1Leaf - 2Leaf

Πόρτες εισόδου: 1Φυλλη - 2Φυλλη

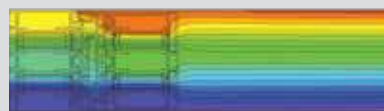

Rate of Insulation/Συντελεστής θερμομόνωσης:

**$U_d=0.79 \text{ W/m}^2\text{K}$**

Thermal conductivity coefficient has been calculated for the construction:

Ο συντελεστής θερμομόνωσης έχει υπολογιστεί για κατασκευή

1300x2500 with/με  $U_p=0.33 \text{ W/m}^2\text{K}$

Type of panel / Τύπος πάνελ: 2/85.5/2

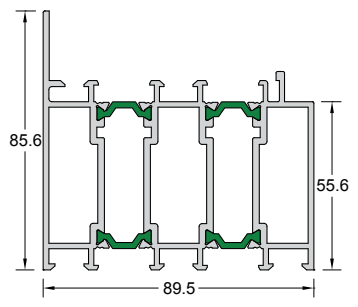

Code/Κωδικός **090-101**  
 Weight/Βάρος 3323 gr/m  
 Length/Μήκος 6 m  
 Pack/Δέμα 1 Bar/Βέργα

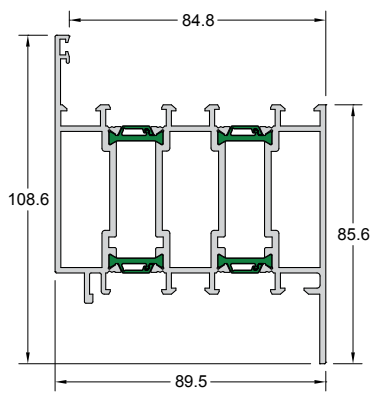

Code/Κωδικός **090-201**  
 Weight/Βάρος 3497 gr/m  
 Length/Μήκος 6 m  
 Pack/Δέμα 1 Bar/Βέργα

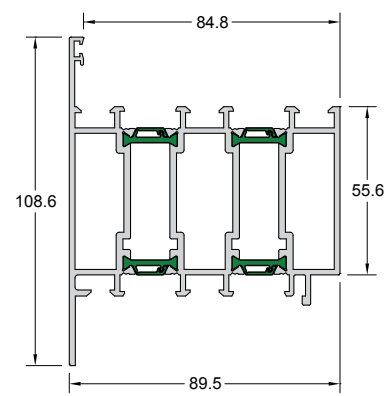

Code/Κωδικός **090-202**  
 Weight/Βάρος 3496 gr/m  
 Length/Μήκος 6 m  
 Pack/Δέμα 1 Bar/Βέργα

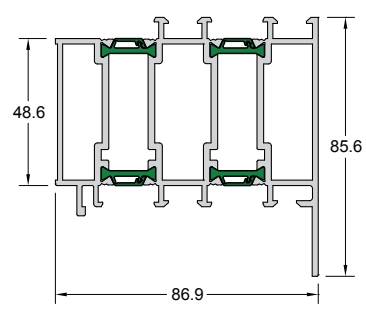

Code/Κωδικός **090-203**  
 Weight/Βάρος 3222 gr/m  
 Length/Μήκος 6 m  
 Pack/Δέμα 1 Bar/Βέργα

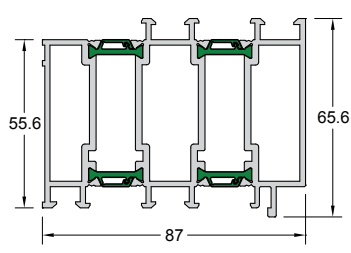

Code/Κωδικός **090-204**  
 Weight/Βάρος 3082 gr/m  
 Length/Μήκος 6 m  
 Pack/Δέμα 1 Bar/Βέργα

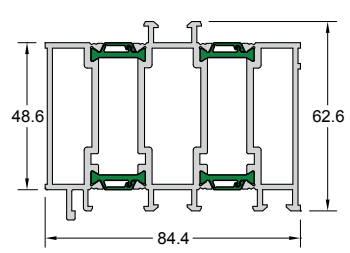

Code/Κωδικός **090-205**  
 Weight/Βάρος 2945 gr/m  
 Length/Μήκος 6 m  
 Pack/Δέμα 1 Bar/Βέργα

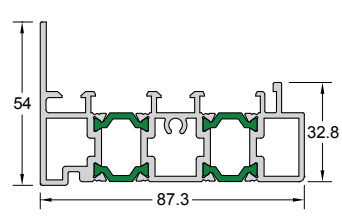

Code/Κωδικός **090-501**  
 Weight/Βάρος 2195 gr/m  
 Length/Μήκος 6 m  
 Pack/Δέμα 1 Bar/Βέργα

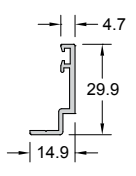

Code/Κωδικός **090-701**  
 Weight/Βάρος 214 gr/m  
 Length/Μήκος 6 m  
 Pack/Δέμα 10 Bars/Βέργες

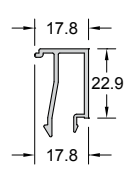

Code/Κωδικός **090-702**  
 Weight/Βάρος 285 gr/m  
 Length/Μήκος 6 m  
 Pack/Δέμα 10 Bars/Βέργες

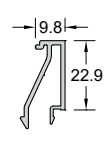

Code/Κωδικός **090-703**  
 Weight/Βάρος 260 gr/m  
 Length/Μήκος 6 m  
 Pack/Δέμα 10 Bars/Βέργες

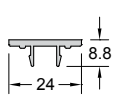

Code/Κωδικός **090-901**  
 Weight/Βάρος 182 gr/m  
 Length/Μήκος 6 m  
 Pack/Δέμα 10 Bars/Βέργες

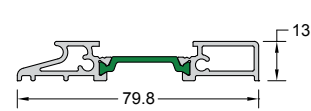

Code/Κωδικός **090-902**  
 Weight/Βάρος 785 gr/m  
 Length/Μήκος 6 m  
 Pack/Δέμα 4 Bars/Βέργες

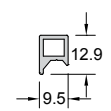

Code/Κωδικός **090-903**  
 Weight/Βάρος 139 gr/m  
 Length/Μήκος 6 m  
 Pack/Δέμα 10 Bars/Βέργες



# D110

## Pivot door system

### Σύστημα αξονικής πόρτας εισόδου

Impactful and beautiful design options, amazing strength, powerful hardware, massive panels, open with ease, are combined to make our pivot door the number one choice for entry doors.

Το μύθος παρουσιαστικό επιβεβαιώνει με τον καλύτερο τρόπο το δυναμικό προσανατολισμό της σειράς ενώ η προσοχή στην λεπτομέρεια αντανακλάται, πέραν της αισθητικής, στην πρακτικότητα και ευχρηστία του συστήματος. Σημείο αναφοράς αποτελεί ο καινοτόμος σχεδιασμός του, που επιφέρει υψηλές επιδόσεις ως προς την ασφάλεια και τη μόνωση προσδίδοντας στο σύστημα μια αίσθηση μεγαλοπρέπειας. Χάρη στα μοναδικά χαρακτηριστικά του, το σύστημα D110 προσφέρει εξαιρετικές δυνατότητες εφαρμογής, καλύπτοντας ανοίγματα μεγάλου μεγέθους ενώ η περιστροφή γύρω από άξονα χαρίζει μια ξεχωριστή εμπειρία στον τελικό χρήστη.

#### Technical characteristics / Τεχνικά Χαρακτηριστικά

Sash Width / Πλάτος φύλλου κατασκευής	1000-2000 mm
Sash Height / Ύψος φύλλου κατασκευής	2100-3000 mm
Maximum sash weight / Μέγιστο βάρος φύλλου	250 Kgr
Polyamides / Πολυαμίδια	32 mm
Sash thickness / Πάχος πόρτας	113 mm
Frame thickness / Πάχος κάσας	113 mm
Insulation thickness / Πάχος φύλλου επένδυσης	3 mm
Insulation thickness / Πάχος μόνωσης	107 mm

#### Performances / Επιδόσεις

Thermal insulation/Θερμοπερατότητα EN 10077	$U_{f,Edge}=2.2-2.8 \text{ W/m}^2\text{K}$
---	--

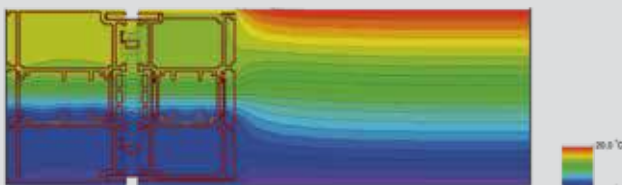

Rate of Insulation / Συντελεστής θερμομόνωσης

**$U_d=0.69 \text{ W/m}^2\text{K}$**

Thermal conductivity coefficient has calculated for the construction:

Ο συντελεστής θερμομόνωσης έχει υπολογιστεί για κατασκευή:

2000x3000 with/με  $U_p=0.29 \text{ W/m}^2\text{K}$

Type of panel / Τύπος πάνελ: 3/107/3

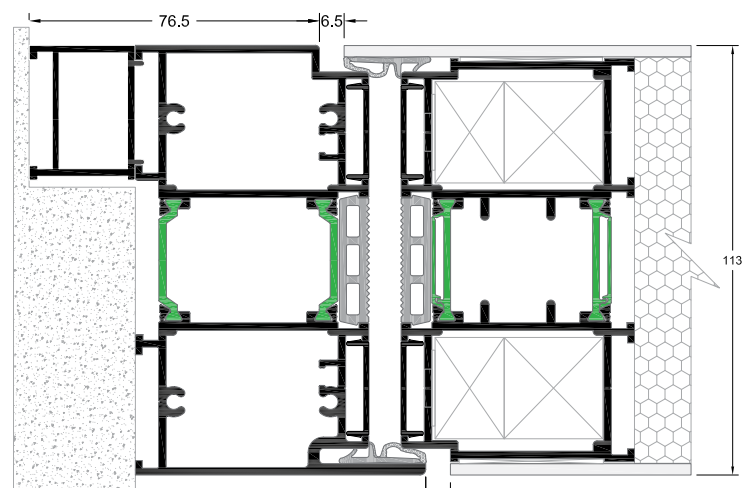
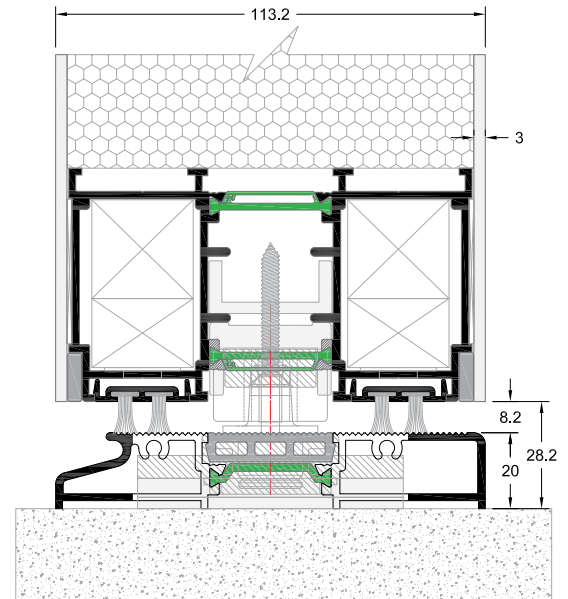

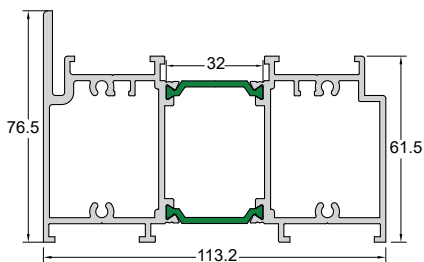

Code/Κωδικός **110-101** **IN STOCK**  
 Weight/Βάρος 3118 gr/m  
 Length/Μήκος 6 m  
 Pack/Δέμα 1 Bar/Βέργα

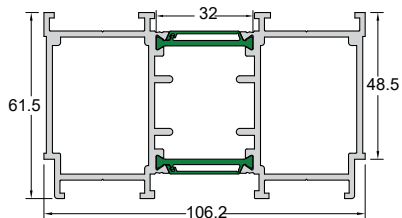

Code/Κωδικός **110-201**  
 Weight/Βάρος 2750 gr/m  
 Length/Μήκος 6 m  
 Pack/Δέμα 1 Bar/Βέργα

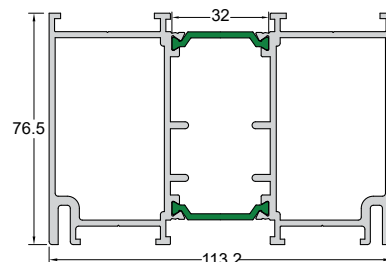

Code/Κωδικός **110-901**  
 Weight/Βάρος 3332 gr/m  
 Length/Μήκος 6 m  
 Pack/Δέμα 1 Bar/Βέργα

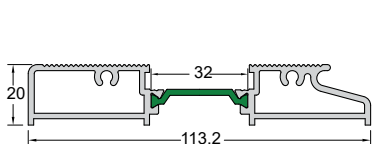

Code/Κωδικός **110-902**  
 Weight/Βάρος 1431 gr/m  
 Length/Μήκος 6 m  
 Pack/Δέμα 1 Bar/Βέργα

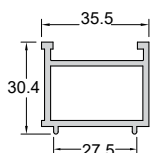

Code/Κωδικός **110-903**  
 Weight/Βάρος 659 gr/m  
 Length/Μήκος 6 m  
 Pack/Δέμα 1 Bar/Βέργα

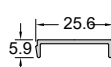

Code/Κωδικός **110-904**  
 Weight/Βάρος 116 gr/m  
 Length/Μήκος 6 m  
 Pack/Δέμα 1 Bar/Βέργα

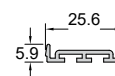

Code/Κωδικός **110-905**  
 Weight/Βάρος 167 gr/m  
 Length/Μήκος 6 m  
 Pack/Δέμα 1 Bar/Βέργα

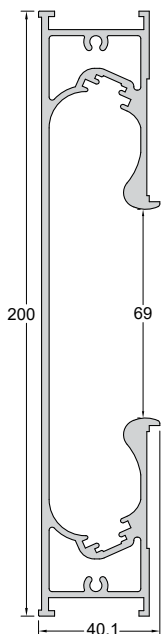

Code/Κωδικός **110-906** **IN STOCK**  
 Weight/Βάρος 3695 gr/m  
 Length/Μήκος 6 m  
 Pack/Δέμα 1 Bar/Βέργα

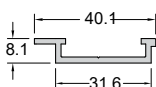

Code/Κωδικός **110-907**  
 Weight/Βάρος 289 gr/m  
 Length/Μήκος 6 m  
 Pack/Δέμα 1 Bar/Βέργα

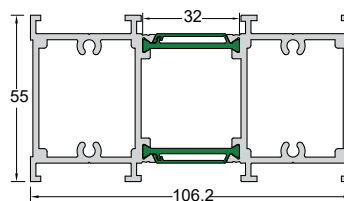

Code/Κωδικός **110-908** **IN STOCK**  
 Weight/Βάρος 2752 gr/m  
 Length/Μήκος 6 m  
 Pack/Δέμα 1 Bar/Βέργα

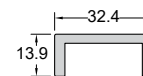

Code/Κωδικός **110-910**  
 Weight/Βάρος 462 gr/m  
 Length/Μήκος 6 m  
 Pack/Δέμα 1 Bar/Βέργα



# FD460

Folding Door System for a wide variety of solutions of unrivaled functionality

Πτυσσόμενο Σύστημα για πληθώρα τυπολογιών ασυναγώνιστης λειτουργικότητας

FD460 is the non-thermal insulating system for folding doors, the ideal solution for wide spans, providing excellent sealing and connecting harmoniously the interior with the exterior environment.

- Hanging on top guide using a special roller-hinge, able to support 200 Kg (100 Kg per sash).
- Sealing with both EPDM gaskets and high-density brushes.
- Low threshold for comfortable access and passage.
- Possibility of locking door construction, opening inwards.

Το FD 460 είναι το μη θερμομονωτικό σύστημα για πτυσσόμενες πόρτες που παρέχει άριστη στεγάνωση και συνδέει αρμονικά το εσωτερικό με το εξωτερικό περιβάλλον.

- Κρεμαστή κύλιση στο πάνω μέρος του οδηγού με χρήση ειδικού ράουλου-μεντεσέ ο οποίος σηκώνει 200 Kg (100 Kg ανά φύλλο).
- Η στεγάνωση επιτυγχάνεται με την χρήση ελαστικών EPDM και βουρτσάκια υψηλής πυκνότητας.
- Επίπεδος οδηγός στο κάτω μέρος εξασφαλίζει άνετη πρόσβαση.
- Δυνατότητα κατασκευής πόρτας με κλειδαριά, ανοιγόμενης προς τα μέσα.

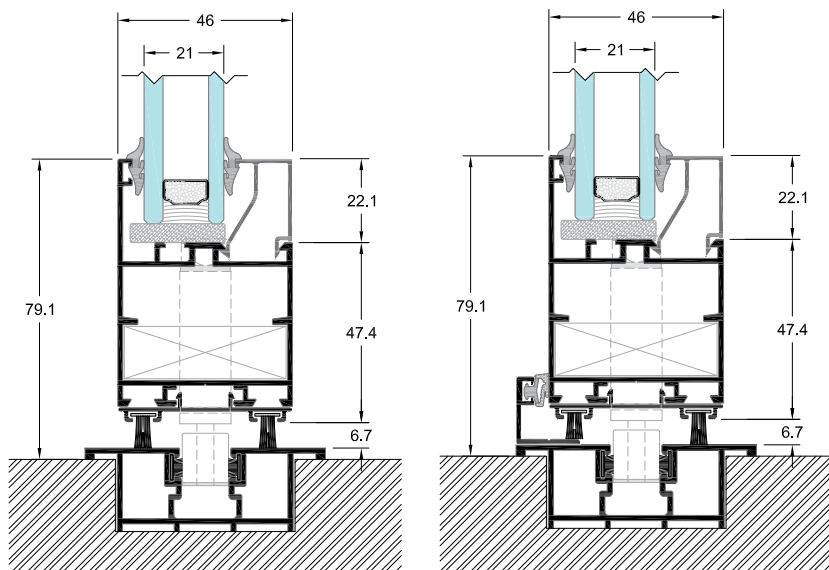

## Technical characteristics / Τεχνικά Χαρακτηριστικά

Min. face height / Ελάχιστο ύψος όψης	79.1 mm
Frame height/Υψος κάσας	45.4 mm
Frame width / Πλάτος κάσας	54.5 mm
Min. sash height / Ελάχιστο ύψος φύλλου	65.1 mm
Sash width / Πλάτος φύλλου	46 mm
Sash Weight/Βάρος φύλλου	100 Kg
Glass thickness / Πάχος Υάλωσης	4-31 mm

## Configurations / Τυπολογίες

**Folding:** 3Leaf, 5Leaf, 7Leaf

**Πτυσσόμενα:** 3Φύλλα, 5Φύλλα, 7Φύλλα

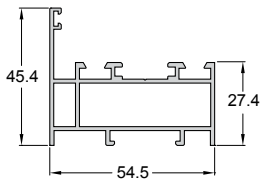

Code/Κωδικός **460-101**  
Weight/Βάρος 862 gr/m  
Length/Μήκος 6 m  
Pack/Δέμα 4 Bars/Βέργες

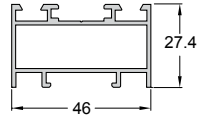

Code/Κωδικός **460-102**  
Weight/Βάρος 652 gr/m  
Length/Μήκος 6 m  
Pack/Δέμα 4 Bars/Βέργες

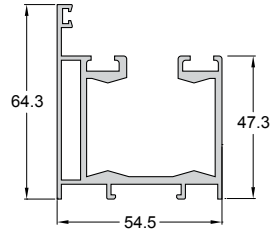

Code/Κωδικός **460-121**  
Weight/Βάρος 1514 gr/m  
Length/Μήκος 6 m  
Pack/Δέμα 2 Bars/Βέργες

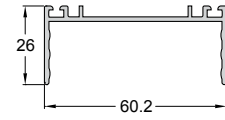

Code/Κωδικός **460-131**  
Weight/Βάρος 518 gr/m  
Length/Μήκος 6 m  
Pack/Δέμα 4 Bars/Βέργες

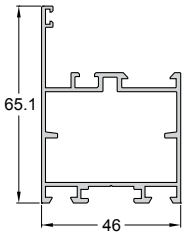

Code/Κωδικός **460-201**   
Weight/Βάρος 933 gr/m  
Length/Μήκος 6 m  
Pack/Δέμα 2 Bars/Βέργες

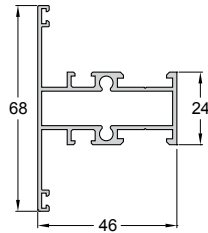

Code/Κωδικός **460-301**  
Weight/Βάρος 862 gr/m  
Length/Μήκος 6 m  
Pack/Δέμα 2 Bars/Βέργες

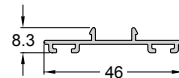

Code/Κωδικός **460-900**  
Weight/Βάρος 248 gr/m  
Length/Μήκος 6 m  
Pack/Δέμα 10 Bars/Βέργες

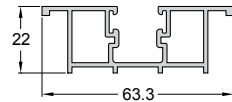

Code/Κωδικός **460-901**  
Weight/Βάρος 728 gr/m  
Length/Μήκος 6 m  
Pack/Δέμα 5 Bars/Βέργες

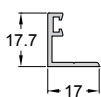

Code/Κωδικός **460-902**  
Weight/Βάρος 160 gr/m  
Length/Μήκος 6 m  
Pack/Δέμα 10 Bars/Βέργες

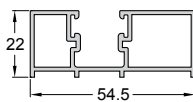

Code/Κωδικός **460-911**  
Weight/Βάρος 671 gr/m  
Length/Μήκος 6 m  
Pack/Δέμα 5 Bars/Βέργες

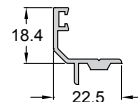

Code/Κωδικός **460-912**  
Weight/Βάρος 237 gr/m  
Length/Μήκος 6 m  
Pack/Δέμα 10 Bars/Βέργες

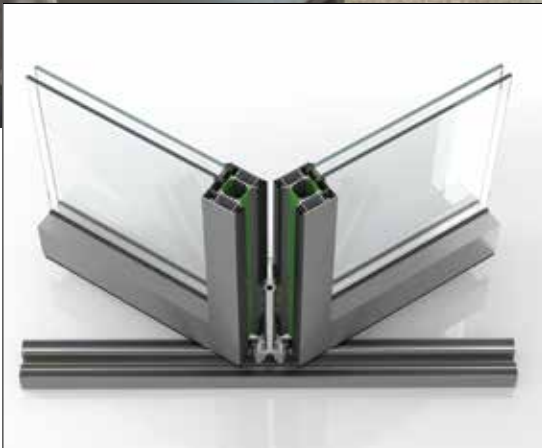

# FD4600

Folding Thermal Insulating Door System for high comfort & maximal transparency  
 Πτυσσόμενο Θερμομονωτικό Σύστημα για υψηλή άνεση και μέγιστη διαφάνεια

High performance threshold  
 Οδηγός υψηλών επιδόσεων

Low threshold  
 Χαμηλός οδηγός

Easy access threshold  
 Οδηγός εύκολης πρόσβασης



## Identity - Ταυτότητα FD4600

FD4600 is a brand new Bi-Folding door system, offering extremely high performance and impressive, out of competition, technical characteristics.

The desire to create living spaces filled with daylight was never so feasible. This high performance system offers this advantage, as well as a minimal design, high insulation and functionality with hardware that have specifically been designed for folding systems.

FD4600 is available in multiple threshold options in order to perfectly match all comfort and aesthetic requirements. The low threshold option offers a rise of only 24 mm (ramp) giving easy access to people with special needs and allowing maximum convenience for high-traffic areas.

- High level of thermal insulation ( $U_f$  values down to 2.1  $W/m^2K$ ) due to 30 mm polyamides.
- Exceptional water tightness, functionality, reliability and comfort.
- Suitable for large openings, every conceivable configuration achievable up to 14 leaves (7 Left – 7 Right) with maximum height 3 m and width of 1.20 m for each leaf.
- Ultra-smooth bottom running by using specially designed rolling hinges carrying maximum weight of 120 Kg per leaf.
- Possibility of open corners without any post.
- Able to open inward or outward door with locking system.
- Possibility of even number of openings (2, 4 etc.).
- Multiple threshold options.
- Special hinge with integrated built-in handle for easy locking.
- In and outward opening using the same profiles.
- Perfect choice for private homes, offices, restaurants and recreational areas.

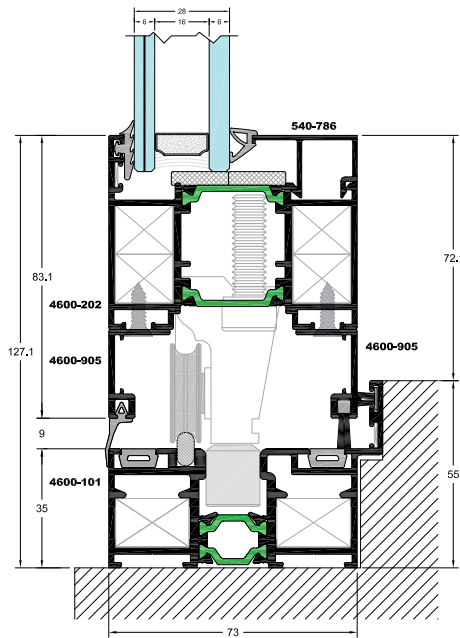

High performance threshold / Οδηγός υψηλών επιδόσεων

### Technical characteristics / Τεχνικά Χαρακτηριστικά

Min. face height* / Ελάχιστο ύψος όψης*	127.1 mm
Min. frame height / Ελάχιστο ύψος οδηγού	24 mm
Min. rail width / Ελάχιστο πλάτος οδηγού	73 mm
Sash Weight/Βάρος φύλλου	120 Kg
Glass thickness / Πάχος Υάλωσης	28-57 mm
Polyamides / Πολυαμιδία	20-30 mm

\* High performance threshold / Οδηγός υψηλών επιδόσεων

### Configurations / Τυπολογίες

1Leaf, 2Leaf, 3Leaf... 7Leaf	1Φύλλα, 2Φύλλα, 3Φύλλα... 7Φύλλα
Angular structure: 1Leaf, 2Leaf, 3Leaf... 7Leaf	Γωνιακή: 1Φύλλα, 2Φύλλα, 3Φύλλα... 7Φύλλα

Το FD4600 είναι ένα ολοκληρωμένο θερμομονωτικό σύστημα για πτυσσόμενες κατασκευές (φυσούνες) με εντυπωσιακά και εκτός συναγωνισμού χαρακτηριστικά.

Ο γραμμικός, λιτός σχεδιασμός του και η στιβαρότητα της κατασκευής τονίζουν την υψηλή αισθητική και ασφάλεια του συστήματος ενώ τα εξαρτήματα είναι ειδικά σχεδιασμένα για πτυσσόμενα συστήματα παρέχοντας ξεχωριστές λύσεις σε κάθε σύγχρονη κατοικία.

Το σύστημα φέρει πολλαπλές επιλογές οδηγών στο δάπεδο που ανταποκρίνονται εξαιρετικά στις λειτουργικές ανάγκες και ταιριάζουν απόλυτα με όλες τις ανέσεις και αισθητικές απαιτήσεις. Ο ιδιαίτερα χαμηλός οδηγός των 24 mm (ράμπτα) καθιστά εύκολη την πρόσβαση από και προς το εσωτερικό ενός κτιρίου από άτομα Α.Μ.Ε.Α. και επιτρέπει τη μέγιστη άνεση σε χώρους υψηλής επισκεψιμότητας.

- Κορυφαίο για την κατηγορία του επίπεδο θερμομόνωσης ( $U_f$ = από 2.1  $W/m^2K$ ) χάρη των υαλοεπιστοιμμένων πολυαμιδίων 30 mm
- Υψηλή υδατοστεγανότητα, λειτουργικότητα, αξιοπιστία και άνεση ακόμα και για μεγάλα βάρη που προκύπτουν στα μεγάλα ανοίγματα.
- Κατάλληλο για την κάλυψη μεγάλων ανοιγμάτων, επιτρέπει την χρήση μέχρι και 14 φύλλων (7+7), με μέγιστο ύψος 3 m και πλάτος 1.20 m το καθένα.
- Επιδαπέδια κύλιση στο κάτω μέρος του οδηγού με χρήση ειδικού ράουλου-μεντεσέ ο οποίος σηκώνει 120 Kg ανά φύλλο.
- Δυνατότητα γωνιακής κατασκευής για απεριόριστη θέα.
- Δυνατότητα κατασκευής πόρτας με κλειδαριά, ανοιγόμενης προς τα μέσα ή έξω.
- Δυνατότητα κατασκευής ζυγού αριθμού φύλλων (2, 4 κ.α.).
- Πολλαπλές επιλογές οδηγών στο δάπεδο, ακόμη και για Α.Μ.Ε.Α.
- Ειδικός μεντεσές με ενσωματωμένη λαβή για ευκολία στο κλείδωμα.
- Χρήση ίδιων προφίλ για κατασκευές που ανοίγουν μέσα ή έξω.
- Ιδανική λύση για οικίες, γραφεία, εκθεσιακούς χώρους, εστιατόρια και χώρους ψυχαγωγίας.

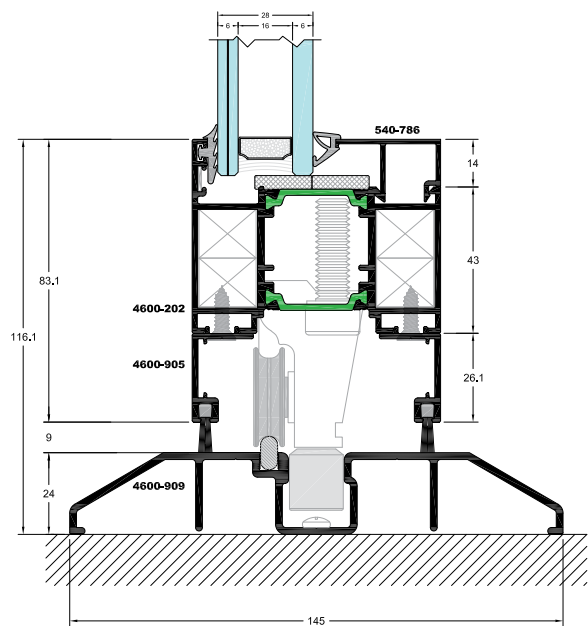

Easy access threshold / Οδηγός εύκολης πρόσβασης

### Performances / Επιδόσεις

Air Permeability / Αεροδιαπερατότητα EN 12207	Class 3
Water Tightness / Υδατοστεγανότητα EN 12208	Class 2A
Resistance to Wind Load / Αντοχή σε Ανεμοπίεση EN 12210	Class C3/B4
Thermal insulation / Θερμοπερατότητα EN 10077	$U_f=2.1-3.1 W/m^2K$

### Rate of Insulation / Συντελεστής θερμομόνωσης

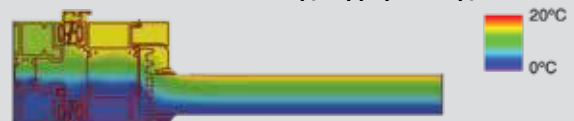

$$U_w = 1.83 W/m^2K$$

Thermal conductivity coefficient has calculated for the construction:

Ο συντελεστής θερμομόνωσης έχει υπολογιστεί για κατασκευή:

3500x2500 with/με  $U_g=1.1 W/m^2K$

Glass type / Τύπος τζαμιού: 3+3/16 (ARGON) / 6

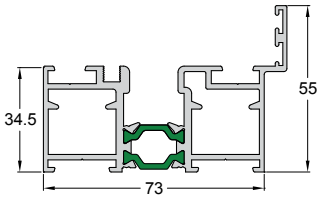

Code/Κωδικός **4600-101** **IN STOCK**  
 Weight/Βάρος 1900 gr/m  
 Length/Μήκος 6 m  
 Pack/Δέμα 2 Bars/Βέργες

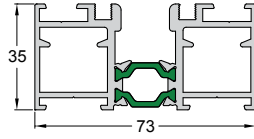

Code/Κωδικός **4600-102** **IN STOCK**  
 Weight/Βάρος 1776 gr/m  
 Length/Μήκος 6 m  
 Pack/Δέμα 2 Bars/Βέργες

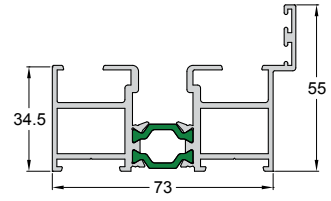

Code/Κωδικός **4600-103** **IN STOCK**  
 Weight/Βάρος 1788 gr/m  
 Length/Μήκος 6 m  
 Pack/Δέμα 2 Bars/Βέργες

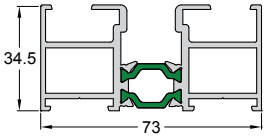

Code/Κωδικός **4600-104**  
 Weight/Βάρος 1636 gr/m  
 Length/Μήκος 6 m  
 Pack/Δέμα 2 Bars/Βέργες

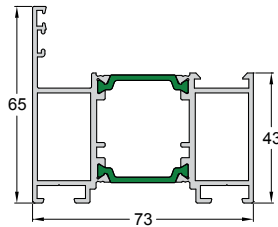

Code/Κωδικός **4600-201** **IN STOCK**  
 Weight/Βάρος 1693 gr/m  
 Length/Μήκος 6 m  
 Pack/Δέμα 2 Bars/Βέργες

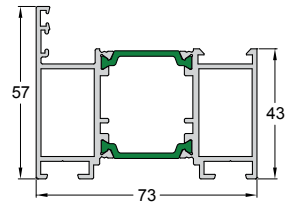

Code/Κωδικός **4600-202**  
 Weight/Βάρος 1658 gr/m  
 Length/Μήκος 6 m  
 Pack/Δέμα 2 Bars/Βέργες

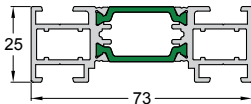

Code/Κωδικός **4600-205**  
 Weight/Βάρος 1312 gr/m  
 Length/Μήκος 6 m  
 Pack/Δέμα 2 Bars/Βέργες

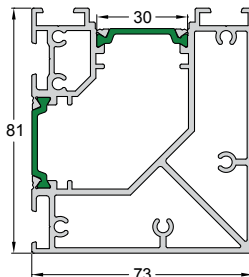

Code/Κωδικός **4600-601**  
 Weight/Βάρος 2864 gr/m  
 Length/Μήκος 6 m  
 Pack/Δέμα 2 Bars/Βέργες



Code/Κωδικός **250-802** **IN STOCK**  
 Weight/Βάρος 118 gr/m  
 Length/Μήκος 6 m  
 Pack/Δέμα 10 Bars/Βέργες

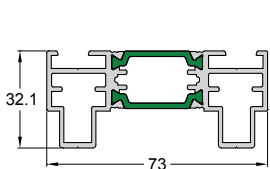

Code/Κωδικός **4600-901** **IN STOCK**  
 Weight/Βάρος 1378 gr/m  
 Length/Μήκος 6 m  
 Pack/Δέμα 2 Bars/Βέργες

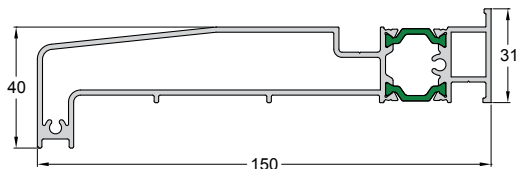

Code/Κωδικός **4600-902** **IN STOCK**  
 Weight/Βάρος 2204 gr/m  
 Length/Μήκος 6 m  
 Pack/Δέμα 2 Bars/Βέργες

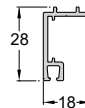

Code/Κωδικός **4600-905** **IN STOCK**  
 Weight/Βάρος 262 gr/m  
 Length/Μήκος 6 m  
 Pack/Δέμα 2 Bars/Βέργες

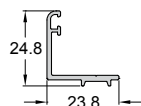

Code/Κωδικός **4600-906**  
 Weight/Βάρος 221 gr/m  
 Length/Μήκος 6 m  
 Pack/Δέμα 2 Bars/Βέργες

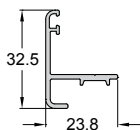

Code/Κωδικός	4600-907
Weight/Βάρος	280 gr/m
Length/Μήκος	6 m
Pack/Δέμα	2 Bars/Βέργες

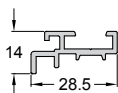

Code/Κωδικός	4600-908
Weight/Βάρος	286 gr/m
Length/Μήκος	6 m
Pack/Δέμα	2 Bars/Βέργες

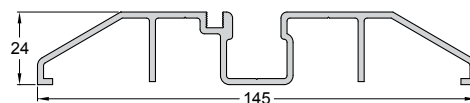

Code/Κωδικός	4600-909
Weight/Βάρος	1447 gr/m
Length/Μήκος	6 m
Pack/Δέμα	2 Bars/Βέργες

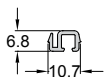

Code/Κωδικός	4600-910
Weight/Βάρος	90 gr/m
Length/Μήκος	6 m
Pack/Δέμα	2 Bars/Βέργες

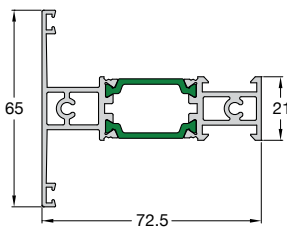

Code/Κωδικός	4600-301
Weight/Βάρος	1353 gr/m
Length/Μήκος	6 m
Pack/Δέμα	2 Bars/Βέργες

SH700/750



# SH700/750

Rolling Shutters of high performance and enhanced security.

Συστήματα Ρολού, κλασικής ή μεγάλης διάτρησης, με αυξημένη αντιδιαρρηκτική προστασία

## Identity - Ταυτότητα SH700/750

The insulating rolling shutter system SH750 combines aesthetics and functionality while exceptionally meeting the energy saving and security requirements.

World class insulating rolling shutter system SH750 offers excellent aesthetics and high functionality efficiency.

The system performs at the highest level of thermal insulation with  $U_{sb}=1.1 \text{ W/m}^2\text{K}$  offering excellent quality and reliability.

Despite its minimal design, the system provides even greater safety features, ventilation and lighting satisfying the most demanding customers and covering all special needs.

In addition, the system can be integrated with all Aluminco window and door systems.

- Full range of insulating and non-thermal boxes
- Full range of aluminium slats
- Full range of guides covering all aluminum systems
- Complete range of accessories and mechanisms of high quality
- Four insulating and non-thermal boxes in the same dimensions
- Simply rails and rails with extensions
- Aluminium slats stuffed with polyurethane and aluminum sheets covering structures from windows to garage doors

Τα συστήματα ρολού SH700 και SH750 συνδυάζουν την υψηλή αισθητική και λειτουργικότητα ενώ ανταποκρίνονται με εξαιρετικό τρόπο στις σύγχρονες απαιτήσεις της εξοικονόμησης ενέργειας και της ασφάλειας.

Το θερμομονωτικό σύστημα ρολού SH750 διαθέτει την υψηλότερη θερμομόνωση της αγοράς με συντελεστή θερμοπερατότητας  $U_{sb}=1.1 \text{ W/m}^2\text{K}$ .

Οι ιδιαίτερες τεχνικές προδιαγραφές του προσφέρουν ακόμα μεγαλύτερες δυνατότητες ασφάλειας, αερισμού και φωτισμού ενώ εξασφαλίζουν ανθεκτικότητα και αθόρυβη λειτουργία ικανοποιώντας και τους πιο απαιτητικούς πελάτες.

Τα συστήματα ρολού προσφέρονται σε μια πλήρη γκάμα από κουτιά και φυλλαράκια, τα οποία συνεργάζονται απόλυτα και αρμονικά με όλα τα συστήματα αλουμινίου της ALUMINCO εξασφαλίζοντας την ευελιξία επιλογής και ενσωμάτωσης των ρολών στον αρχικό σχεδιασμό του κάθε κτηρίου.

Η επιλογή των εξαρτημάτων και των μηχανισμών έγινε με στόχο να διατηρηθεί η υψηλή ποιότητα και αξιοπιστία του συστήματος εξασφαλίζοντας παράλληλα την απόλυτη εφαρμογή τους.

- Πλήρη γκάμα θερμομονωτικών και μη θερμομονωτικών κουτιών.
- Πλήρη γκάμα από φυλλαράκια.
- Πλήρη γκάμα από οδηγούς που καλύπτουν όλα τα συστήματα αλουμινίου.
- Πλήρη γκάμα μηχανισμών και εξαρτημάτων ρολού υψηλής ποιότητας.
- Τέσσερα θερμομονωτικά και μη θερμομονωτικά κουτιά ρολού στην ίδια διάσταση.
- Οδηγοί απλοί και οδηγοί με φτερό.
- Φυλλαράκια με γέμιση πολυουρεθάνης και φύλλα αλουμινίου που καλύπτουν κατασκευές από παράθυρα έως γκαραζόπορτες.

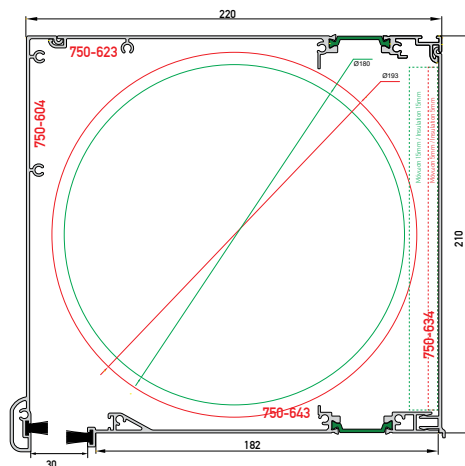

### Technical characteristics / Τεχνικά Χαρακτηριστικά

Internal Insulation Thickness / Πάχος Εσωτερικής Μόνωσης	5-30 mm
Dimensions / Διαστάσεις	200x155 220x210 200x185 250x250
Polyamides / Πολυαμίδια	32 mm

### Performances / Επιδόσεις

Thermal insulation / Θερμοπερατότητα EN 10077	$U_{sb}=1.1 \text{ W/m}^2\text{K}$
Resistance to Wind Load Αντοχή σε Ανεμοπίεση EN 12210	Class 6 (1405x2400) Class 6 (2800x2500)

### Profile technical characteristics / Τεχνικά χαρακτηριστικά προφίλ

Aluminium alloy / Κράμα αλουμινίου	AlMgSi 0.5 F22 (EN AW 6060)
Hardness / Σκληρότητα	12 Webster
Min paint thickness / Ελάχιστο πάχος βαφής	75 μm
Profile thickness / Πάχος προφίλ	1.5-2.5 mm
Check standard / Πρότυπο ελέγχου	EN DIN 12020-2

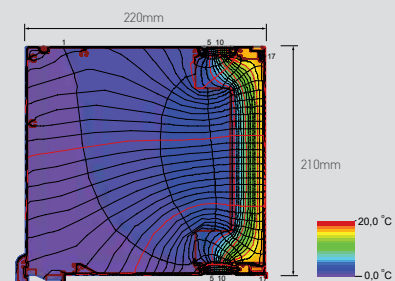

### Rate of Insulation / Συντελεστής θερμομόνωσης

# $U_{sb}=1.1 \text{ W/m}^2\text{K}$

Thermal conductivity coefficient has calculated in "Thermo" box 220x210 mm

Ο συντελεστής θερμοπερατότητας έχει υπολογιστεί σε "Thermo" κουτί 220x210 mm

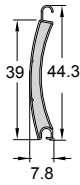

Code/Κωδικός	<b>700-0H39</b>
Weight/Βάρος	N/A
Weight/Βάρος/m <sup>2</sup>	3 kg/m <sup>2</sup>
Length/Μήκος	6 m
Pack/Δέμα	60 Bars/Βέργες



Code/Κωδικός	<b>700-0H43</b>
Weight/Βάρος	N/A
Weight/Βάρος/m <sup>2</sup>	3.5 kg/m <sup>2</sup>
Length/Μήκος	6 m
Pack/Δέμα	48 Bars/Βέργες

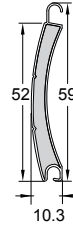

Code/Κωδικός	<b>700-0H52</b>
Weight/Βάρος	N/A
Weight/Βάρος/m <sup>2</sup>	4 kg/m <sup>2</sup>
Length/Μήκος	6 m
Pack/Δέμα	32 Bars/Βέργες

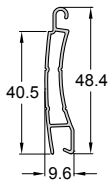

Code/Κωδικός	<b>700-400</b>
Weight/Βάρος	282 gr/m
Weight/Βάρος/m <sup>2</sup>	6.77 kg/m <sup>2</sup>
Length/Μήκος	6 m
Pack/Δέμα	10 Bars/Βέργες

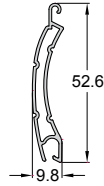

Code/Κωδικός	<b>700-403</b>	<b>IN STOCK</b>
Weight/Βάρος	267 gr/m	
Weight/Βάρος/m <sup>2</sup>	5.95 kg/m <sup>2</sup>	
Length/Μήκος	6 m	
Pack/Δέμα	10 Bars/Βέργες	



Code/Κωδικός	<b>700-404</b>	<b>IN STOCK</b>
Weight/Βάρος	261 gr/m	
Weight/Βάρος/m <sup>2</sup>	5.81 kg/m <sup>2</sup>	
Length/Μήκος	6 m	
Pack/Δέμα	10 Bars/Βέργες	

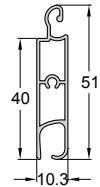

Code/Κωδικός	<b>700-406</b>	<b>IN STOCK</b>
Weight/Βάρος	371 gr/m	
Weight/Βάρος/m <sup>2</sup>	9.30 kg/m <sup>2</sup>	
Length/Μήκος	6 m	
Pack/Δέμα	10 Bars/Βέργες	

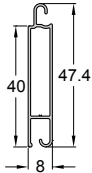

Code/Κωδικός	<b>700-408</b>	<b>IN STOCK</b>
Weight/Βάρος	238 gr/m	
Weight/Βάρος/m <sup>2</sup>	6 kg/m <sup>2</sup>	
Length/Μήκος	6 m	
Pack/Δέμα	10 Bars/Βέργες	

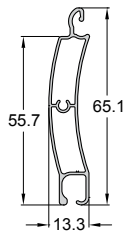

Code/Κωδικός	<b>700-409</b>	<b>IN STOCK</b>
Weight/Βάρος	400 gr/m	
Weight/Βάρος/m <sup>2</sup>	6.7 kg/m <sup>2</sup>	
Length/Μήκος	6 m	
Pack/Δέμα	10 Bars/Βέργες	

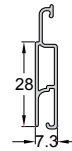

Code/Κωδικός	<b>700-410</b>	<b>IN STOCK</b>
Weight/Βάρος	240 gr/m	
Weight/Βάρος/m <sup>2</sup>	9.30 kg/m <sup>2</sup>	
Length/Μήκος	6 m	
Pack/Δέμα	10 Bars/Βέργες	

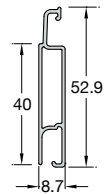

Code/Κωδικός	<b>700-440</b>	<b>IN STOCK</b>
Weight/Βάρος	338 gr/m	
Length/Μήκος	6 m	
Pack/Δέμα	10 Bars/Βέργες	

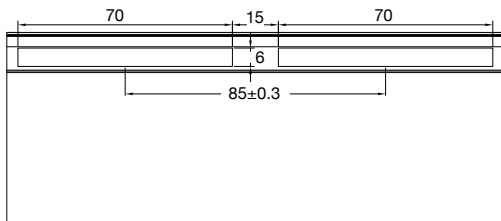

ΔΙΑΤΡΗΣΗ / PERFORATION

Code/Κωδικός	<b>700-450</b>	<b>IN STOCK</b>
Weight/Βάρος	639 gr/m	
Length/Μήκος	6 m	
Pack/Δέμα	10 Bars/Βέργες	

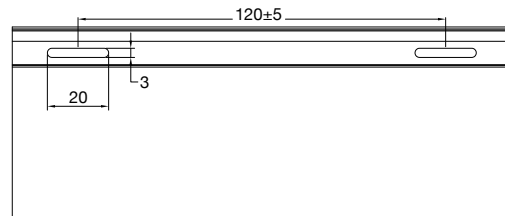
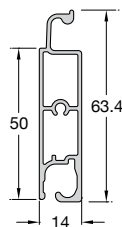

ΔΙΑΤΡΗΣΗ / PERFORATION

Code/Κωδικός	<b>700-451</b>	<b>IN STOCK</b>
Weight/Βάρος	637 gr/m	
Length/Μήκος	6 m	
Pack/Δέμα	10 Bars/Βέργες	

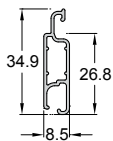

Code/Κωδικός	<b>700-414</b>
Weight/Βάρος	226 gr/m
Length/Μήκος	6 m
Pack/Δέμα	10 Bars/Βέργες

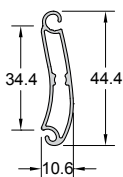

Code/Κωδικός	<b>700-416</b>
Weight/Βάρος	299 gr/m
Length/Μήκος	6 m
Pack/Δέμα	10 Bars/Βέργες

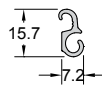

Code/Κωδικός	<b>700-417</b>
Weight/Βάρος	121 gr/m
Length/Μήκος	6 m
Pack/Δέμα	10 Bars/Βέργες

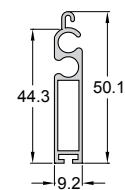

Code/Κωδικός	<b>700-500</b>
Weight/Βάρος	412 gr/m
Length/Μήκος	6 m
Pack/Δέμα	10 Bars/Βέργες

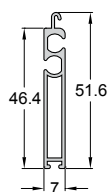

Code/Κωδικός	<b>700-501</b>	<b>IN STOCK</b>
Weight/Βάρος	363 gr/m	
Length/Μήκος	6 m	
Pack/Δέμα	10 Bars/Βέργες	

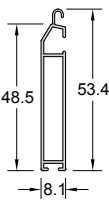

Code/Κωδικός	<b>700-503</b>
Weight/Βάρος	286 gr/m
Length/Μήκος	6 m
Pack/Δέμα	10 Bars/Βέργες

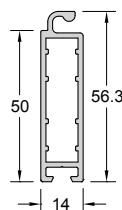

Code/Κωδικός	<b>700-504</b>
Weight/Βάρος	673 gr/m
Length/Μήκος	6 m
Pack/Δέμα	5 Bars/Βέργες

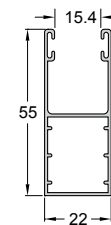

Code/Κωδικός	<b>700-100</b>	<b>IN STOCK</b>
Weight/Βάρος	470 gr/m	
Length/Μήκος	4.6 & 6 m	
Pack/Δέμα	5 Bars/Βέργες	

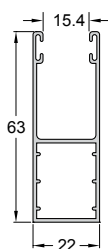

Code/Κωδικός	<b>700-102</b>	<b>IN STOCK</b>
Weight/Βάρος	584 gr/m	
Length/Μήκος	4.6 & 6 m	
Pack/Δέμα	5 Bars/Βέργες	

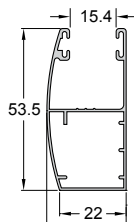

Code/Κωδικός	<b>700-121</b>
Weight/Βάρος	435 gr/m
Length/Μήκος	4.6 & 6 m
Pack/Δέμα	5 Bars/Βέργες

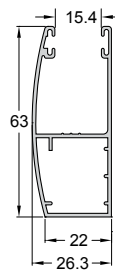

Code/Κωδικός	<b>700-122</b>
Weight/Βάρος	627 gr/m
Length/Μήκος	4.6 & 6 m
Pack/Δέμα	5 Bars/Βέργες

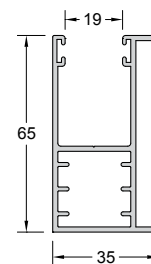

Code/Κωδικός	<b>700-104</b>
Weight/Βάρος	1290 gr/m
Length/Μήκος	6 m
Pack/Δέμα	2 Bars/Βέργες

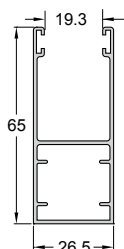

Code/Κωδικός	<b>231-007</b>	<b>IN STOCK</b>
Weight/Βάρος	651 gr/m	
Length/Μήκος	4.6 & 6 m	
Pack/Δέμα	5 Bars/Βέργες	

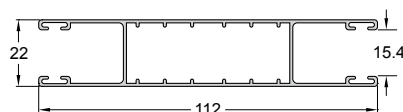

Code/Κωδικός	<b>750-121</b>	<b>IN STOCK</b>
Weight/Βάρος	840 gr/m	
Length/Μήκος	4.6 & 6 m	
Pack/Δέμα	5 Bars/Βέργες	

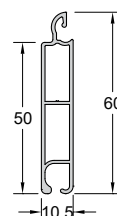

Code/Κωδικός	<b>231-002</b>	<b>IN STOCK</b>
Weight/Βάρος	466 gr/m	
Length/Μήκος	6 m	
Pack/Δέμα	5 Bars/Βέργες	

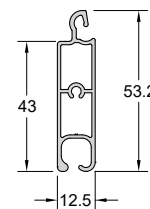

Code/Κωδικός	<b>231-006</b>	<b>IN STOCK</b>
Weight/Βάρος	478 gr/m	
Length/Μήκος	6 m	
Pack/Δέμα	5 Bars/Βέργες	

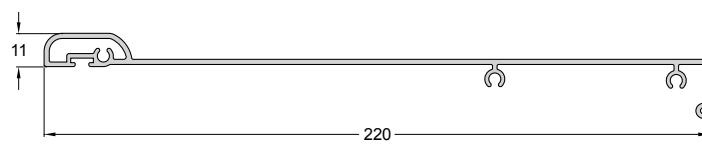
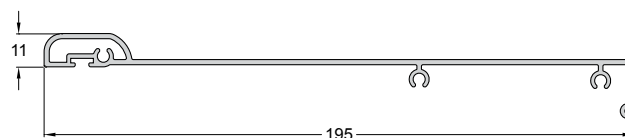
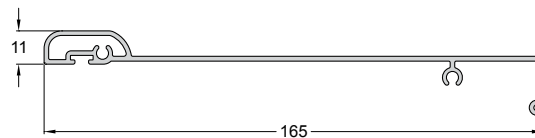
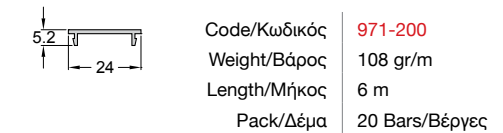
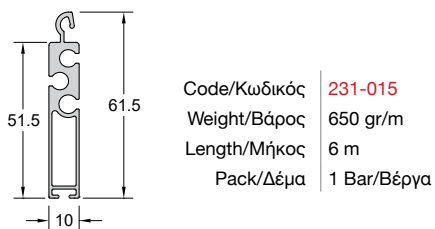
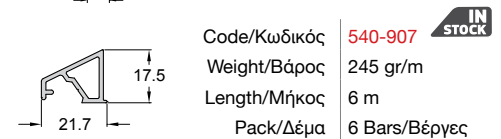
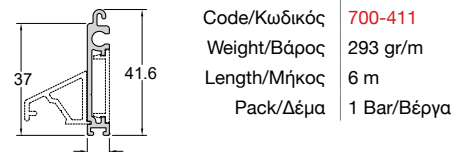
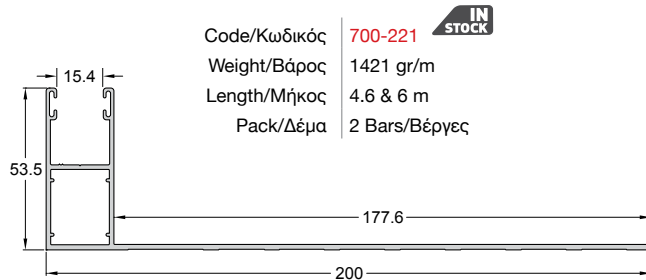
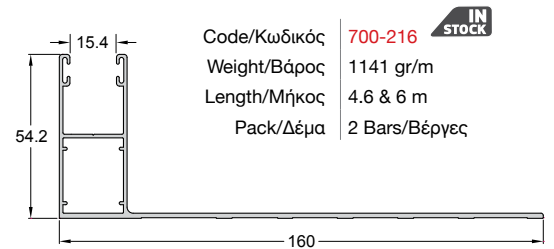
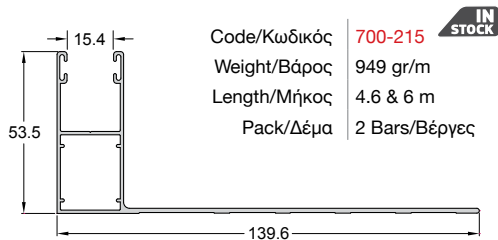
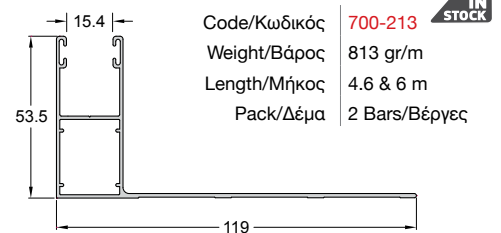
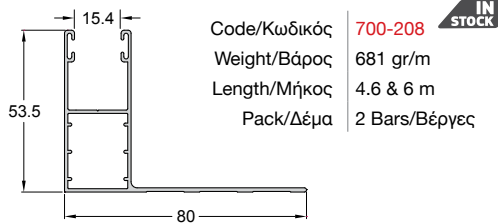
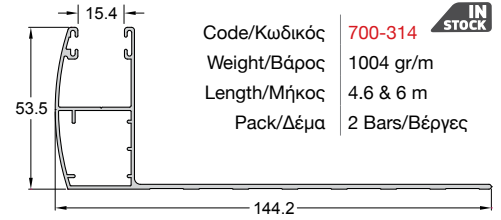
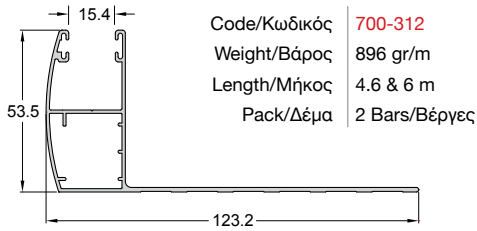



Code/Κωδικός **750-605** **IN STOCK**  
 Weight/Βάρος 1218 gr/m  
 Length/Μήκος 6 m  
 Pack/Δέμα 1 Bar/Βέργα

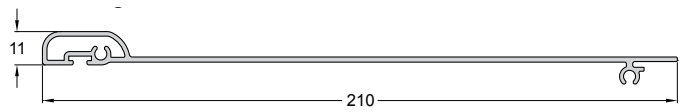

Code/Κωδικός **750-606**  
 Weight/Βάρος 1071 gr/m  
 Length/Μήκος 6 m  
 Pack/Δέμα 1 Bar/Βέργα

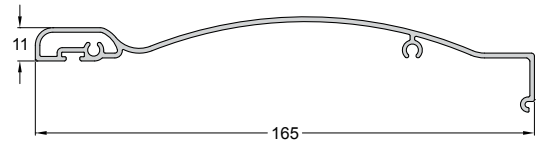

Code/Κωδικός **750-608**  
 Weight/Βάρος 1433 gr/m  
 Length/Μήκος 6 m  
 Pack/Δέμα 1 Bar/Βέργα

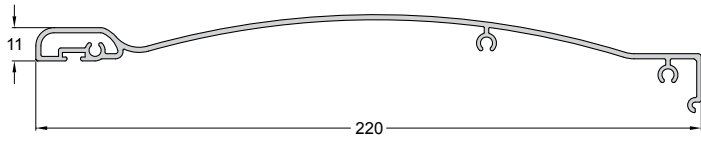

Code/Κωδικός **750-662**  
 Weight/Βάρος 1146 gr/m  
 Length/Μήκος 6 m  
 Pack/Δέμα 1 Bar/Βέργα

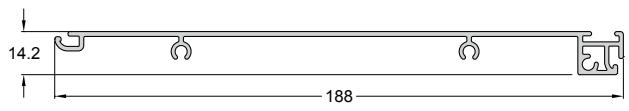

Code/Κωδικός **750-622**  
 Weight/Βάρος 1260 gr/m  
 Length/Μήκος 6 m  
 Pack/Δέμα 1 Bar/Βέργα

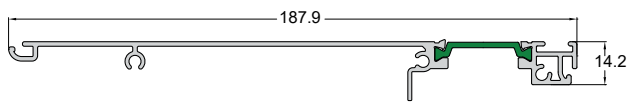

Code/Κωδικός **750-663**  
 Weight/Βάρος 1056 gr/m  
 Length/Μήκος 6 m  
 Pack/Δέμα 1 Bar/Βέργα

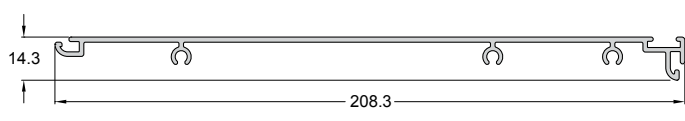

Code/Κωδικός **750-623** **IN STOCK**  
 Weight/Βάρος 1335 gr/m  
 Length/Μήκος 6 m  
 Pack/Δέμα 1 Bar/Βέργα

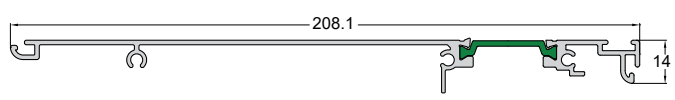

Code/Κωδικός **750-615**  
 Weight/Βάρος 839 gr/m  
 Length/Μήκος 6 m  
 Pack/Δέμα 1 Bar/Βέργα

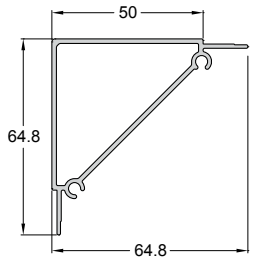

Code/Κωδικός **750-625** **IN STOCK**  
 Weight/Βάρος 1697 gr/m  
 Length/Μήκος 6 m  
 Pack/Δέμα 1 Bar/Βέργα

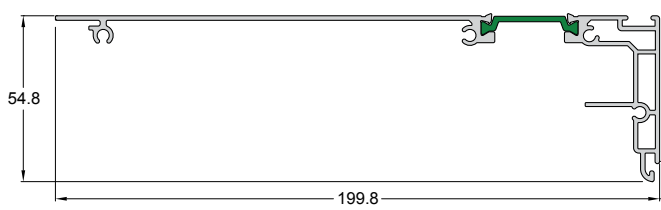

Code/Κωδικός **750-665**  
 Weight/Βάρος 1549 gr/m  
 Length/Μήκος 6 m  
 Pack/Δέμα 1 Bar/Βέργα

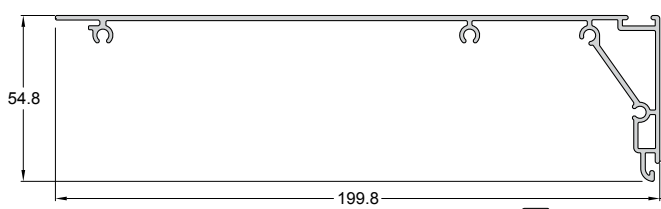

Code/Κωδικός **750-642**  
 Weight/Βάρος 1261 gr/m  
 Length/Μήκος 6 m  
 Pack/Δέμα 1 Bar/Βέργα

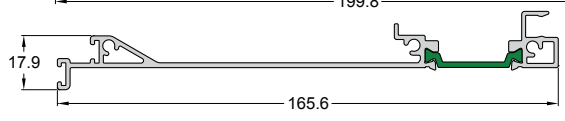

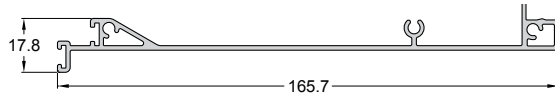

Code/Κωδικός **750-672**  
 Weight/Βάρος 1104 gr/m  
 Length/Μήκος 6 m  
 Pack/Δέμα 1 Bar/Βέργα

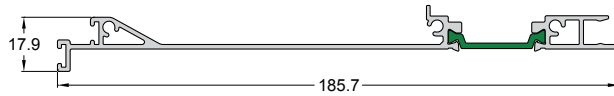

Code/Κωδικός **750-643** **IN STOCK**  
 Weight/Βάρος 1305 gr/m  
 Length/Μήκος 6 m  
 Pack/Δέμα 1 Bar/Βέργα

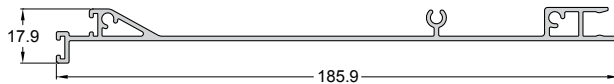

Code/Κωδικός **750-673**  
 Weight/Βάρος 1184 gr/m  
 Length/Μήκος 6 m  
 Pack/Δέμα 1 Bar/Βέργα

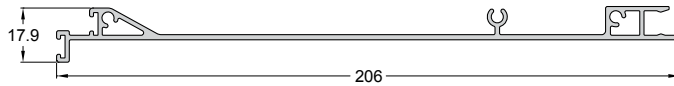

Code/Κωδικός **750-675**  
 Weight/Βάρος 1344 gr/m  
 Length/Μήκος 6 m  
 Pack/Δέμα 1 Bar/Βέργα

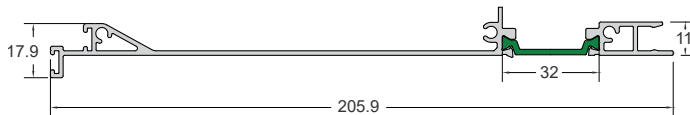

Code/Κωδικός **750-645** **IN STOCK**  
 Weight/Βάρος 1389 gr/m  
 Length/Μήκος 6 m  
 Pack/Δέμα 1 Bar/Βέργα

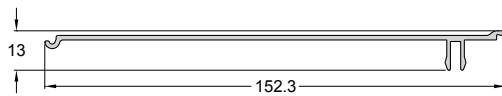

Code/Κωδικός **750-632**  
 Weight/Βάρος 703 gr/m  
 Length/Μήκος 6 m  
 Pack/Δέμα 1 Bar/Βέργα

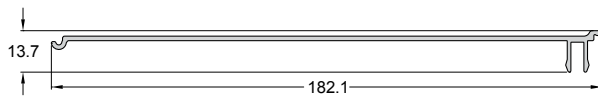

Code/Κωδικός **750-633** **IN STOCK**  
 Weight/Βάρος 828 gr/m  
 Length/Μήκος 6 m  
 Pack/Δέμα 1 Bar/Βέργα

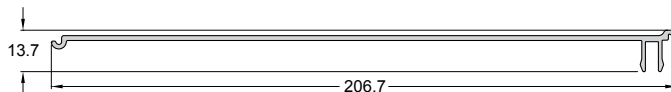

Code/Κωδικός **750-634** **IN STOCK**  
 Weight/Βάρος 979 gr/m  
 Length/Μήκος 6 m  
 Pack/Δέμα 1 Bar/Βέργα

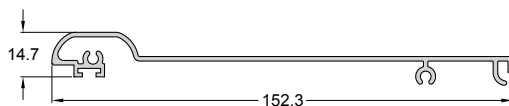

Code/Κωδικός **700-601**  
 Weight/Βάρος 911 gr/m  
 Length/Μήκος 6 m  
 Pack/Δέμα 1 Bar/Βέργα

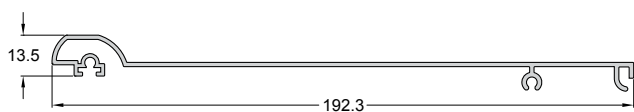

Code/Κωδικός 700-604  
Weight/Βάρος 987 gr/m  
Length/Μήκος 6 m  
Pack/Δέμα 1 Bar/Βέργα

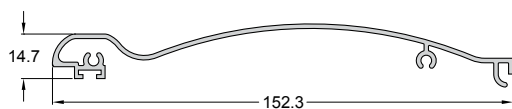

Code/Κωδικός 700-611  
Weight/Βάρος 915 gr/m  
Length/Μήκος 6 m  
Pack/Δέμα 1 Bar/Βέργα

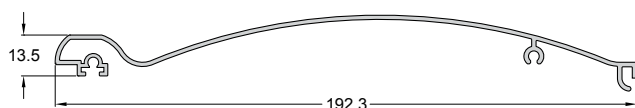

Code/Κωδικός 700-614  
Weight/Βάρος 1000 gr/m  
Length/Μήκος 6 m  
Pack/Δέμα 1 Bar/Βέργα

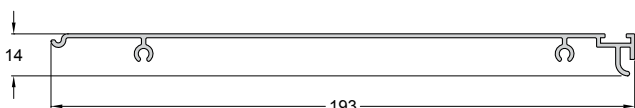

Code/Κωδικός 700-621  
Weight/Βάρος 891 gr/m  
Length/Μήκος 6 m  
Pack/Δέμα 1 Bar/Βέργα

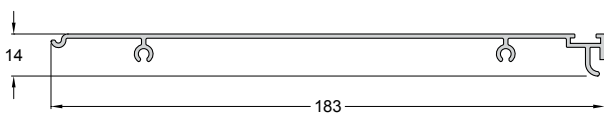

Code/Κωδικός 700-623  
Weight/Βάρος 899 gr/m  
Length/Μήκος 6 m  
Pack/Δέμα 1 Bar/Βέργα

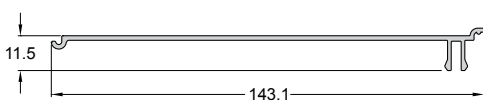

Code/Κωδικός 700-631  
Weight/Βάρος 670 gr/m  
Length/Μήκος 6 m  
Pack/Δέμα 1 Bar/Βέργα

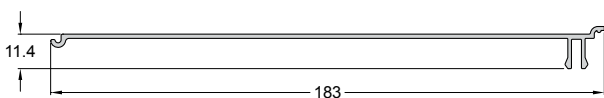

Code/Κωδικός 700-634  
Weight/Βάρος 788 gr/m  
Length/Μήκος 6 m  
Pack/Δέμα 1 Bar/Βέργα

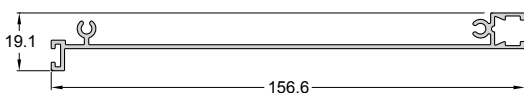

Code/Κωδικός 700-641  
Weight/Βάρος 783 gr/m  
Length/Μήκος 6 m  
Pack/Δέμα 1 Bar/Βέργα

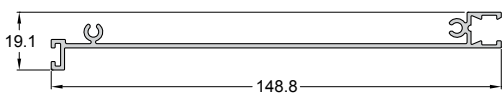

Code/Κωδικός 700-643  
Weight/Βάρος 786 gr/m  
Length/Μήκος 6 m  
Pack/Δέμα 1 Bar/Βέργα

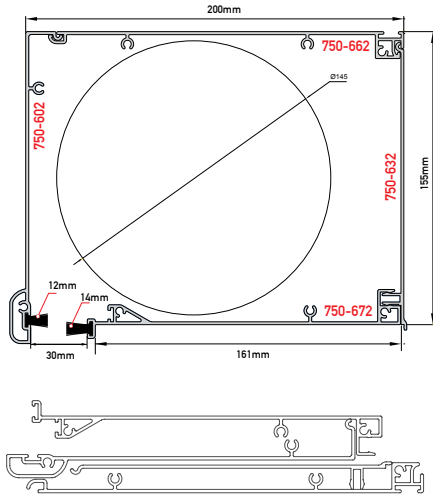

Code/Κωδικός	SH750-042	<b>IN STOCK</b>
Weight/Βάρος	4009 gr/m	
Dimensions / Διαστάσεις	200 x 155	
	750-602	
Profile packaging	750-662	
Προφίλ Συσκευασία	750-632	
	750-672	
Sidecovers / Πλαϊνά καπάκια	ER750-902	
Safety plate / Πλαστικό διαχωριστικό	ER750-912	
Flange / Φλάντζα	ER750-922 A/M	

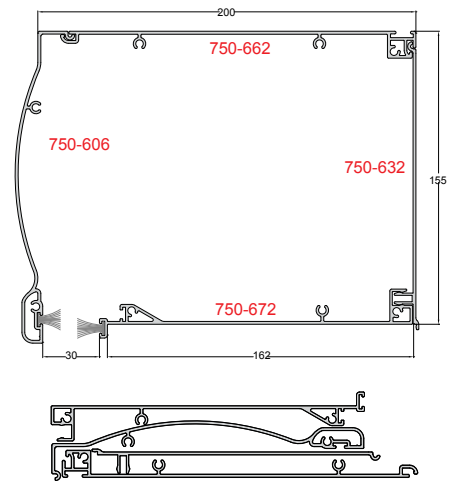

Code/Κωδικός	SH750-046	
Weight/Βάρος	4041 gr/m	
Dimensions / Διαστάσεις	200 x 155	
	750-606	
Profile packaging	750-662	
Προφίλ Συσκευασία	750-632	
	750-672	
Sidecovers / Πλαϊνά καπάκια	ER750-906	
Safety plate / Πλαστικό διαχωριστικό	ER750-912	
Flange / Φλάντζα	ER750-922 A/M	

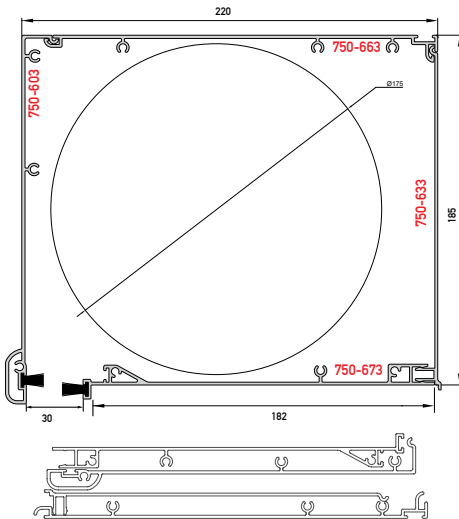

Code/Κωδικός	SH750-043	<b>IN STOCK</b>
Weight/Βάρος	4552 gr/m	
Dimensions / Διαστάσεις	220 x 185	
	750-603	
Profile packaging	750-663	
Προφίλ Συσκευασία	750-633	
	750-673	
Sidecovers / Πλαϊνά καπάκια	ER750-903	
Safety plate / Πλαστικό διαχωριστικό	ER750-913	
Flange / Φλάντζα	ER750-923 A/M	

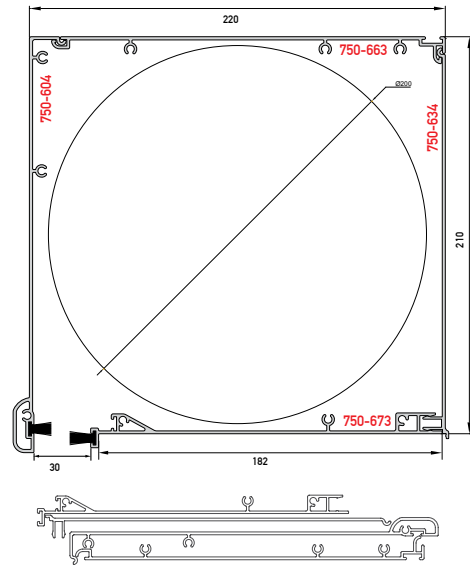

Code/Κωδικός	SH750-044	<b>IN STOCK</b>
Weight/Βάρος	4818 gr/m	
Dimensions / Διαστάσεις	220 x 210	
	750-604	
Profile packaging	750-663	
Προφίλ Συσκευασία	750-634	
	750-673	
Sidecovers / Πλαϊνά καπάκια	ER750-904	
Safety plate / Πλαστικό διαχωριστικό	ER750-914	
Flange / Φλάντζα	ER750-924 A/M	

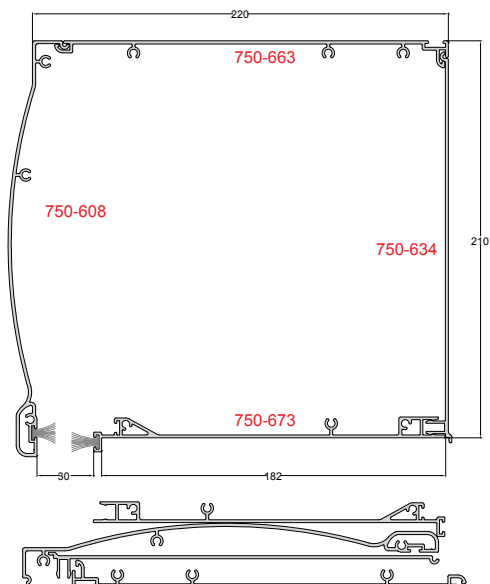

Code/Κωδικός	SH750-047	<b>IN STOCK</b>
Weight/Βάρος	4852 gr/m	
Dimensions / Διαστάσεις	220 x 210	
Profile packaging Προφίλ Συσκευασία	750-673 750-634 750-663 750-608	
Sidcovers / Πλαϊνά καπάκια	ER750-907	
Safety plate / Πλαστικό διαχωριστικό	ER750-914	
Flange / Φλάντζα	ER750-924 A/M	

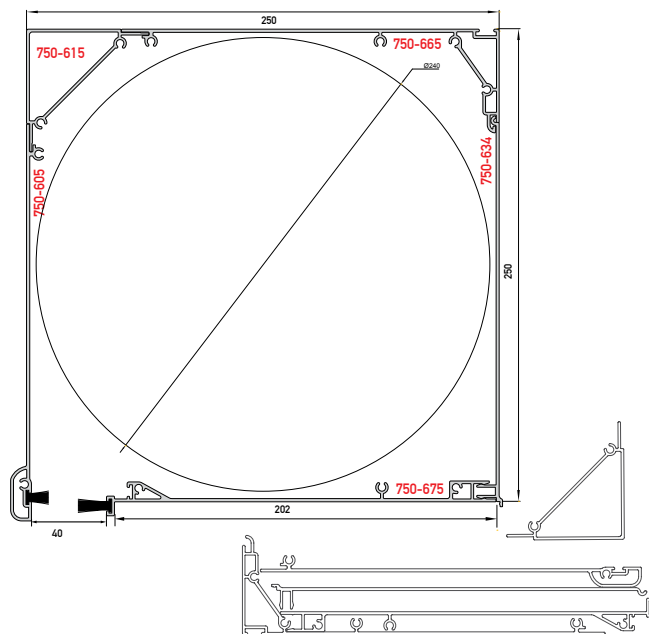

Code/Κωδικός	SH750-045	<b>IN STOCK</b>
Weight/Βάρος	5929 gr/m	
Dimensions / Διαστάσεις	250 x 250	
Profile packaging Προφίλ Συσκευασία	750-605 750-615 750-665 750-634 750-675	
Sidcovers / Πλαϊνά καπάκια	ER750-905	
Safety plate / Πλαστικό διαχωριστικό	ER750-915	
Flange / Φλάντζα	ER750-925 A/M	

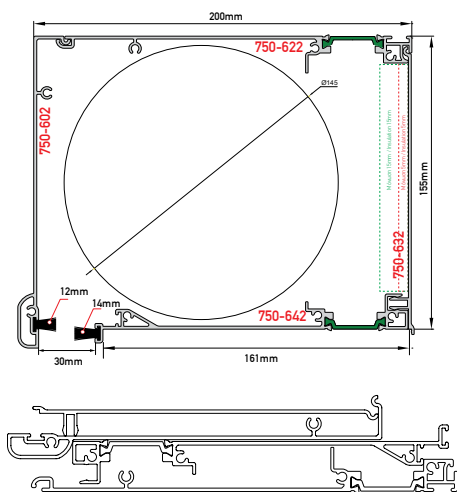

Code/Κωδικός	SH750-052	<b>IN STOCK</b>
Weight/Βάρος	4286 gr/m	
Dimensions / Διαστάσεις	200 x 155	
Profile packaging Προφίλ Συσκευασία	750-602 750-622 750-632 750-642	
Sidcovers / Πλαϊνά καπάκια	ER750-902	
Safety plate / Πλαστικό διαχωριστικό	ER750-912	
Flange / Φλάντζα	ER750-922 A/M	

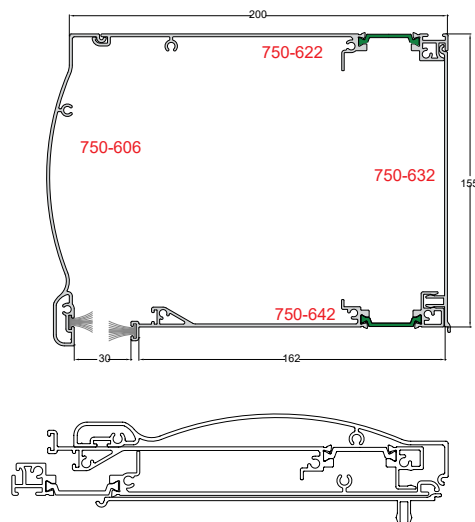

Code/Κωδικός	SH750-056	
Weight/Βάρος	4299 gr/m	
Dimensions / Διαστάσεις	200 x 155	
Profile packaging Προφίλ Συσκευασία	750-642 750-632 750-622 750-606	
Sidcovers / Πλαϊνά καπάκια	ER750-906	
Safety plate / Πλαστικό διαχωριστικό	ER750-912	
Flange / Φλάντζα	ER750-922 A/M	

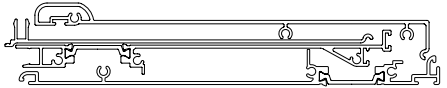
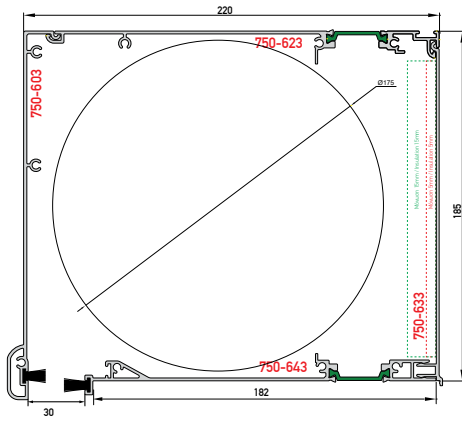

Code/Κωδικός	SH750-053	<b>IN STOCK</b>
Weight/Βάρος	4774 gr/m	
Dimensions / Διαστάσεις	220 x 185	
	750-603	
Profile packaging	750-623	
Προφίλ Συσκευασία	750-633	
	750-643	
Sidcovers / Πλαϊνά καπάκια	ER750-903	
Safety plate / Πλαστικό διαχωριστικό	ER750-913	
Flange / Φλάντζα	ER750-923 A/M	

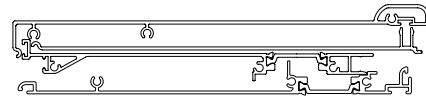
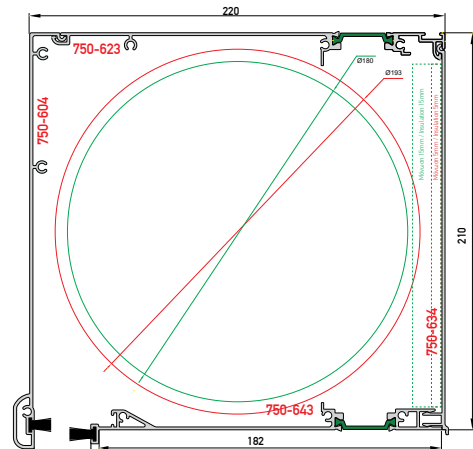

Code/Κωδικός	SH750-054	<b>IN STOCK</b>
Weight/Βάρος	5042 gr/m	
Dimensions / Διαστάσεις	220 x 210	
	750-604	
Profile packaging	750-623	
Προφίλ Συσκευασία	750-634	
	750-643	
Sidcovers / Πλαϊνά καπάκια	ER750-904	
Safety plate / Πλαστικό διαχωριστικό	ER750-914	
Flange / Φλάντζα	ER750-924 A/M	

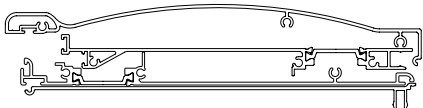
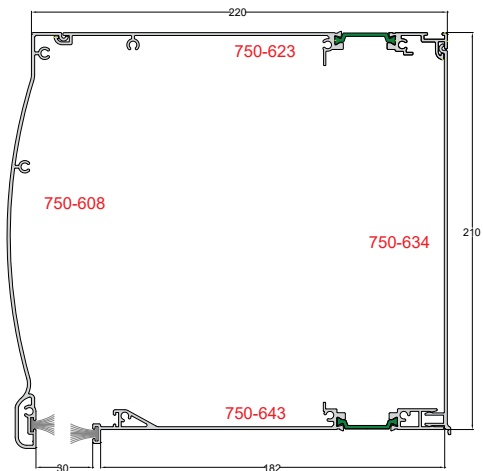

Code/Κωδικός	SH750-057	
Weight/Βάρος	5057 gr/m	
Dimensions / Διαστάσεις	220 x 210	
	750-643	
Profile packaging	750-634	
Προφίλ Συσκευασία	750-623	
	750-608	
Sidcovers / Πλαϊνά καπάκια	ER750-907	
Safety plate / Πλαστικό διαχωριστικό	ER750-914	
Flange / Φλάντζα	ER750-924 A/M	

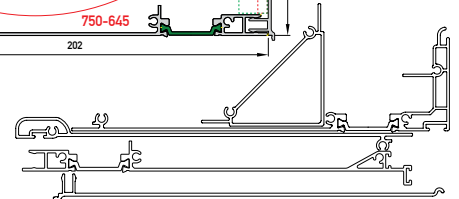
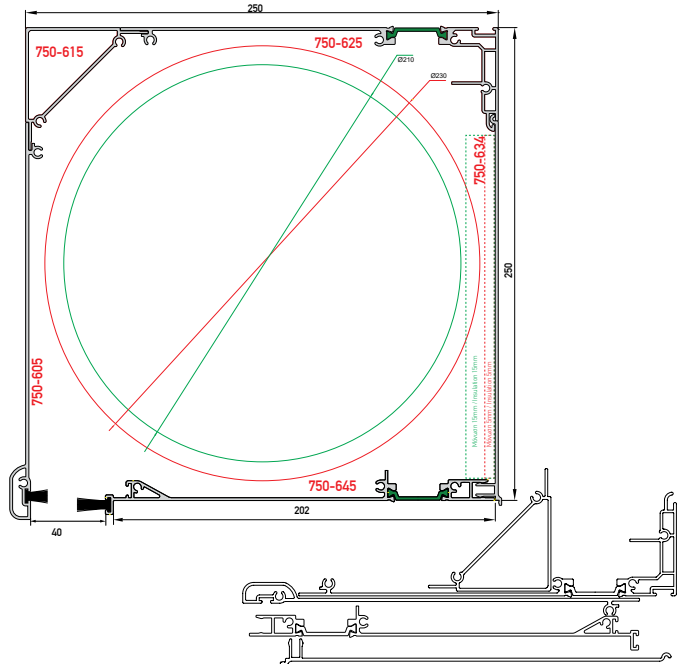

Code/Κωδικός	SH750-055	<b>IN STOCK</b>
Weight/Βάρος	6115 gr/m	
Dimensions / Διαστάσεις	250 x 250	
	750-605	
	750-615	
Profile packaging	750-625	
Προφίλ Συσκευασία	750-634	
	750-645	
Sidcovers / Πλαϊνά καπάκια	ER750-905	
Safety plate / Πλαστικό διαχωριστικό	ER750-915	
Flange / Φλάντζα	ER750-925 A/M	

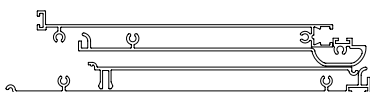
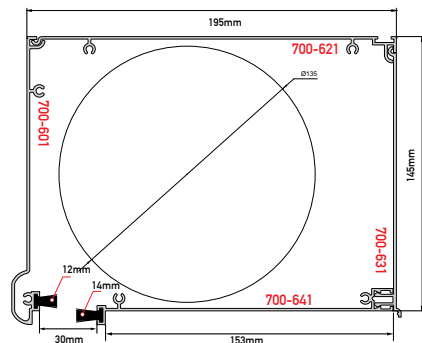

Code/Κωδικός	SH700-001	<b>IN STOCK</b>
Weight/Βάρος	3258 gr/m	
Dimensions / Διαστάσεις	195 x 145	
	700-601	
Profile packaging	700-621	
Προφίλ Συσκευασία	700-631	
	700-641	
Sidcovers / Πλαϊνά καπάκια	ER700-901	
Safety plate / Πλαστικό διαχωριστικό	ER700-911P (Plastic)	

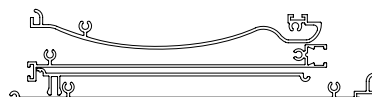
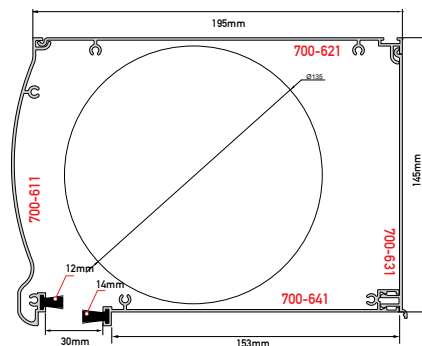

Code/Κωδικός	SH700-002	<b>IN STOCK</b>
Weight/Βάρος	3261 gr/m	
Dimensions / Διαστάσεις	195 x 145	
	700-611	
Profile packaging	700-621	
Προφίλ Συσκευασία	700-631	
	700-641	
Sidcovers / Πλαϊνά καπάκια	ER700-902	
Safety plate / Πλαστικό διαχωριστικό	ER700-912P (Plastic)	

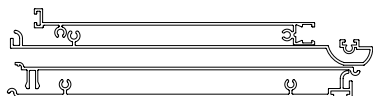
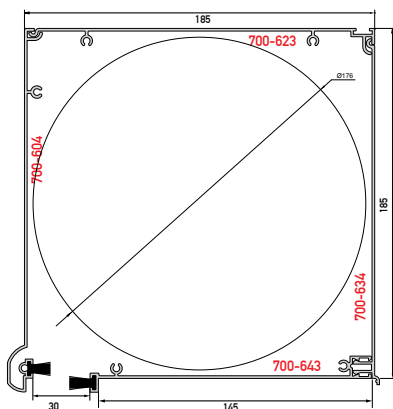

Code/Κωδικός	SH700-007	<b>IN STOCK</b>
Weight/Βάρος	3460 gr/m	
Dimensions / Διαστάσεις	185 x 185	
	700-604	
Profile packaging	700-623	
Προφίλ Συσκευασία	700-634	
	700-643	
Sidcovers / Πλαϊνά καπάκια	ER700-907	
Safety plate / Πλαστικό διαχωριστικό	ER700-917	

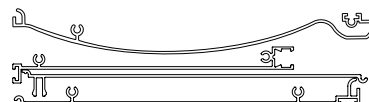
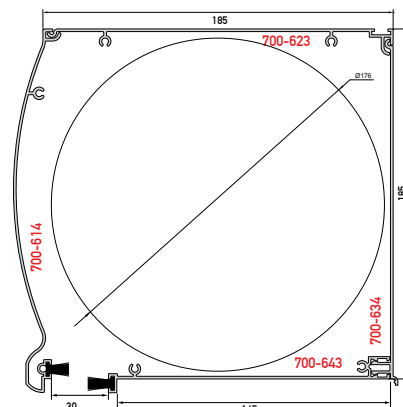

Code/Κωδικός	SH700-008	<b>IN STOCK</b>
Weight/Βάρος	3473 gr/m	
Dimensions / Διαστάσεις	185 x 185	
	700-614	
Profile packaging	700-623	
Προφίλ Συσκευασία	700-634	
	700-643	
Sidcovers / Πλαϊνά καπάκια	ER700-908	
Safety plate / Πλαστικό διαχωριστικό	ER700-918	

SH3200



# SH3200

Shutter System in a variety of designs, offer ideal shading and security.

Σύστημα Παντζουριού σε πληθώρα τυπολογιών, προσφέρει ιδανική σκίαση και ασφάλεια.





## Identity - Ταυτότητα SH3200

The Shutter system SH 3200 stands for the numerous of different structures and typologies that integrates while the inspired design offers high quality constructions with incomparable functionality.

It is thus an external shading system which is installed with both conventional typologies in collaboration with opening windows, as well as an independent structure while its best advantages is that it accepts the entire range of fixed louvers, as well as the system of movable louver of 25 mm.

The SH 3200 demonstrated in practice a pleasant system, extremely friendly and practical to use, unique in its kind.

- Constructions of opening, sliding and folding shutters systems by using the same sash.
- Use of special rollers for smooth scrolling and alignment of the sash for both folding and sliding system.
- Large variety of opening shutters in all possible typologies (fixed, single-ply, two-ply, four-leaf).
- Accepts fixed louvers, oval and movable louver.
- Movable shading leaves placed on the outer or inner side of the railings and over the railing, ideal for applications on balconies.

### Technical characteristics / Τεχνικά Χαρακτηριστικά

Guide width / Πλάτος οδηγού	39/46 mm
Frame width / Πλάτος κάσας	60 mm
Sash width / Πλάτος φύλλου	39 mm

### Configurations / Τυπολογίες

Opening, Sliding, Folding, Fixed

Ανοιγόμενο, Συρόμενο, Πτυσσόμενο, Σταθερό

### Profile technical characteristics/Τεχνικά χαρακτηριστικά προφίλ

Aluminium alloy / Κράμα αλουμινίου	AlMgSi 0.5 F22 (EN AW 6060)
Hardness / Σκληρότητα	12 Webster
Min. paint thickness / Ελάχιστο πάχος βαφής	75 μm
Profile thickness / Πάχος προφίλ	1.5-2.5 mm
Check standard / Πρότυπο ελέγχου	EN DIN 12020-2



Special roller for the alignment of the sash.  
Ειδικό ράουλο για την ευθυγράμμιση του κρεμαστού φύλλου.

Το σύστημα παντζουριού SH 3200 ξεχωρίζει για το πλήθος των διαφορετικών κατασκευών και τυπολογιών που ενσωματώνει ενώ ο εμπνευσμένος σχεδιασμός του προσφέρει υψηλής ποιότητας κατασκευές, ασυναγώνιστης λειτουργικότητας.

Πρόκειται για ένα σύστημα εξωτερικής σκίασης το οποίο τοποθετείται τόσο με συμβατικές τυπολογίες σε συνεργασία με ανοιγόμενα κουφώματα, όσο και ως ανεξάρτητη κατασκευή ενώ από τα δυνατά του πλεονεκτήματα είναι ότι δέχεται όλη την γκάμα των σταθερών περιόδων, καθώς επίσης και το σύστημα της κινητής περιόδου των 25 mm.

Το σύστημα παντζουριού SH 3200 αποδεικνύεται στην πράξη ένα ευχάριστο σύστημα, εξαιρετικά φιλικό και λειτουργικό στη χρήση, μοναδικό στο είδος του.

- Με τη χρήση του ίδιου φύλλου δίνεται η δυνατότητα κατασκευής παντζουριών για ανοιγόμενο, συρόμενο και φυσαρμόνικα.
- Χρήση ειδικών ράουλων για την ομαλή κύλιση και ευθυγράμμιση του κρεμαστού φύλλου τόσο για το σύστημα φυσαρμόνικας όσο και για το συρόμενο σύστημα.
- Πληθώρα επιλογών για την κατασκευή ανοιγόμενων παντζουριών σε όλες τις δυνατές τυπολογίες (σταθερά, μονόφυλλα, δίφυλλα, τετράφυλλα).
- Δέχεται σταθερές περιόδους, οβαλίνα και κινητή περίοδο.
- Κινητά φύλλα σκίασης, τα οποία τοποθετούνται τόσο στην εξωτερική και εσωτερική πλευρά του κάγκελου αλλά και επί του κάγκελου, ιδανικά για εφαρμογές σε μπαλκόνια.

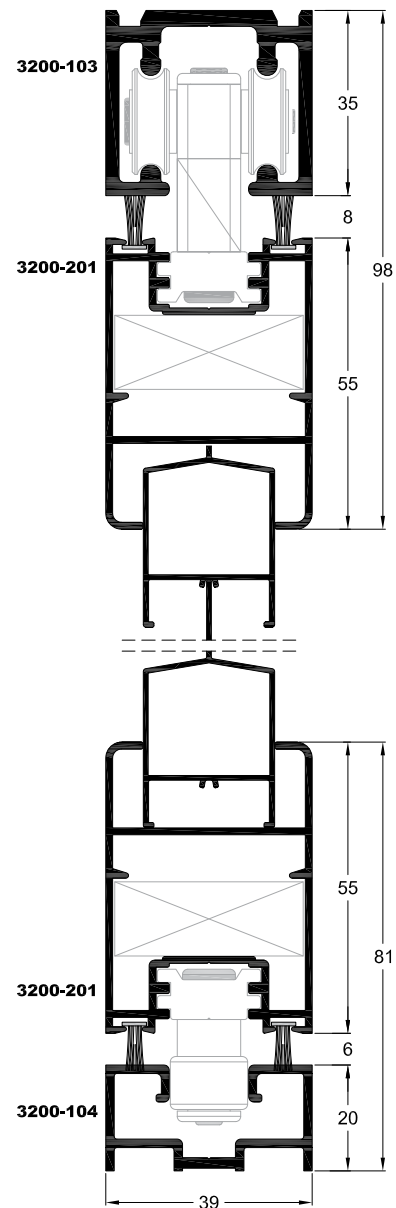

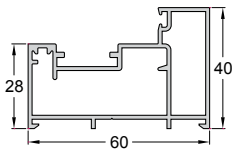

Code/Κωδικός **3200-101** **IN STOCK**  
 Weight/Βάρος 937 gr/m  
 Length/Μήκος 6 m  
 Pack/Δέμα 2 Bars/Βέργες

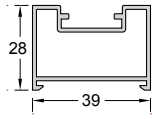

Code/Κωδικός **3200-102** **IN STOCK**  
 Weight/Βάρος 538 gr/m  
 Length/Μήκος 6 m  
 Pack/Δέμα 2 Bars/Βέργες

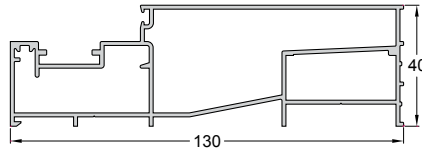

Code/Κωδικός **3200-105**  
 Weight/Βάρος 1660 gr/m  
 Length/Μήκος 6 m  
 Pack/Δέμα 2 Bars/Βέργες

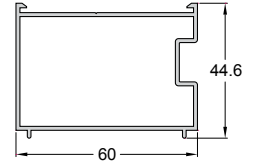

Code/Κωδικός **3200-907**  
 Weight/Βάρος 767 gr/m  
 Length/Μήκος 6 m  
 Pack/Δέμα 2 Bars/Βέργες

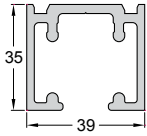

Code/Κωδικός **3200-103**  
 Weight/Βάρος 1103 gr/m  
 Length/Μήκος 6 m  
 Pack/Δέμα 2 Bars/Βέργες

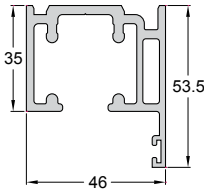

Code/Κωδικός **3200-106**  
 Weight/Βάρος 1447 gr/m  
 Length/Μήκος 6 m  
 Pack/Δέμα 2 Bars/Βέργες

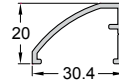

Code/Κωδικός **3200-909**  
 Weight/Βάρος 276 gr/m  
 Length/Μήκος 6 m  
 Pack/Δέμα 6 Bars/Βέργες

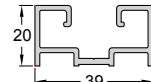

Code/Κωδικός **3200-104**  
 Weight/Βάρος 516 gr/m  
 Length/Μήκος 6 m  
 Pack/Δέμα 6 Bars/Βέργες

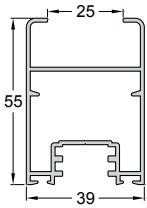

Code/Κωδικός **3200-201** **IN STOCK**  
 Weight/Βάρος 855 gr/m  
 Length/Μήκος 6 m  
 Pack/Δέμα 2 Bars/Βέργες

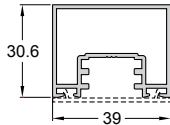

Code/Κωδικός **3200-202** **IN STOCK**  
 Weight/Βάρος 629 gr/m  
 Length/Μήκος 6 m  
 Pack/Δέμα 2 Bars/Βέργες

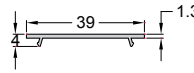

Code/Κωδικός **3200-903**  
 Weight/Βάρος 151 gr/m  
 Length/Μήκος 6 m  
 Pack/Δέμα 10 Bars/Βέργες

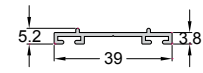

Code/Κωδικός **3200-901**  
 Weight/Βάρος 201 gr/m  
 Length/Μήκος 6 m  
 Pack/Δέμα 10 Bars/Βέργες

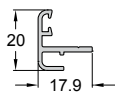

Code/Κωδικός **3200-902**  
 Weight/Βάρος 197 gr/m  
 Length/Μήκος 6 m  
 Pack/Δέμα 2 Bars/Βέργες

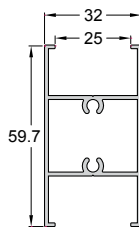

Code/Κωδικός **3200-401**  
 Weight/Βάρος 737 gr/m  
 Length/Μήκος 6 m  
 Pack/Δέμα 2 Bars/Βέργες

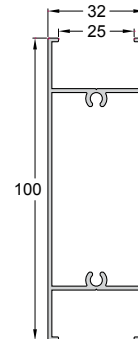

Code/Κωδικός **3200-402**  
 Weight/Βάρος 1018 gr/m  
 Length/Μήκος 6 m  
 Pack/Δέμα 2 Bars/Βέργες

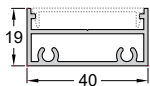

Code/Κωδικός **3200-403**  
Weight/Βάρος 513 gr/m  
Length/Μήκος 6 m  
Pack/Δέμα 2 Bars/Βέργες

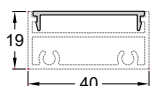

Code/Κωδικός **3200-905** **IN STOCK**  
Weight/Βάρος 151 gr/m  
Length/Μήκος 6 m  
Pack/Δέμα 10 Bars/Βέργες

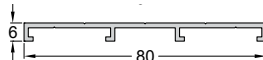

Code/Κωδικός **3200-906**  
Weight/Βάρος 435 gr/m  
Length/Μήκος 6 m  
Pack/Δέμα 2 Bars/Βέργες

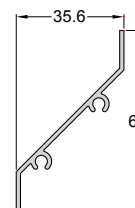

Code/Κωδικός **3200-621** **IN STOCK**  
Weight/Βάρος 358 gr/m  
Length/Μήκος 6 m  
Pack/Δέμα 2 Bars/Βέργες

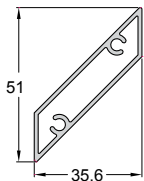

Code/Κωδικός **3200-622** **IN STOCK**  
Weight/Βάρος 525 gr/m  
Length/Μήκος 6 m  
Pack/Δέμα 5 Bars/Βέργες

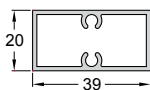

Code/Κωδικός **3200-601** **IN STOCK**  
Weight/Βάρος 502 gr/m  
Length/Μήκος 6 m  
Pack/Δέμα 6 Bars/Βέργες

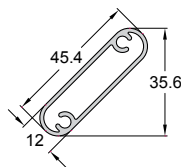

Code/Κωδικός **3200-623**  
Weight/Βάρος 430 gr/m  
Length/Μήκος 6 m  
Pack/Δέμα 6 Bars/Βέργες

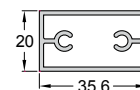

Code/Κωδικός **3200-624** **IN STOCK**  
Weight/Βάρος 531 gr/m  
Length/Μήκος 6 m  
Pack/Δέμα 6 Bars/Βέργες

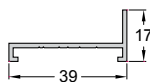

Code/Κωδικός **3200-904**  
Weight/Βάρος 244 gr/m  
Length/Μήκος 6 m  
Pack/Δέμα 10 Bars/Βέργες

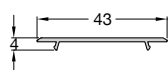

Code/Κωδικός **3200-910**  
Weight/Βάρος 162 gr/m  
Length/Μήκος 6 m  
Pack/Δέμα 10 Bars/Βέργες

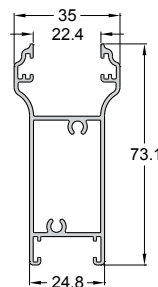

Code/Κωδικός **3200-911**  
Weight/Βάρος 847 gr/m  
Length/Μήκος 6 m  
Pack/Δέμα 4 Bars/Βέργες

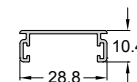

Code/Κωδικός **3200-912**  
Weight/Βάρος 170 gr/m  
Length/Μήκος 5 m  
Pack/Δέμα 10 Bars/Βέργες



Code/Κωδικός **3200-625** **IN STOCK**  
Weight/Βάρος 221 gr/m  
Length/Μήκος 6 m  
Pack/Δέμα 10 Bars/Βέργες

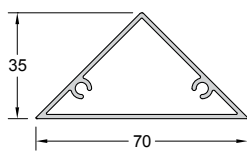

Code/Κωδικός **3200-627**  
Weight/Βάρος 703 gr/m  
Length/Μήκος 6 m  
Pack/Δέμα 4 Bars/Βέργες

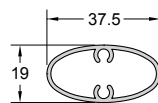

Code/Κωδικός **PAT05-005**  
Weight/Βάρος 376 gr/m  
Length/Μήκος 6 m  
Pack/Δέμα 5 Bars/Βέργες

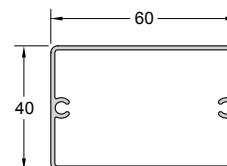

Code/Κωδικός **3200-628** **IN STOCK**  
Weight/Βάρος 742 gr/m  
Length/Μήκος 6 m  
Pack/Δέμα 2 Bars/Βέργες

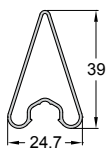

Code/Κωδικός **3200-626**  
Weight/Βάρος 307 gr/m  
Length/Μήκος 6 m  
Pack/Δέμα 5 Bars/Βέργες

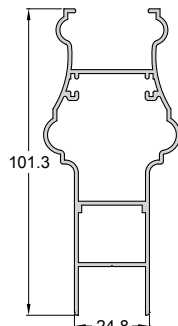

Code/Κωδικός **3200-908**  
Weight/Βάρος 1134 gr/m  
Length/Μήκος 6 m  
Pack/Δέμα 2 Bars/Βέργες



# SH3300

Glass louvre system for maximizing air circulation 24h a day whilst providing a safe environment

Σύστημα Γυάλινης Κινητής Περισίδας για τη μεγιστοποίηση της κυκλοφορίας του αέρα όλο το 24ωρο, παρέχοντας ταυτόχρονα ένα ασφαλές περιβάλλον

A glass louvre system that offers comfort, design and performance in ventilation, lighting and sun protection, suitable for commercial and residential buildings. The "Jalousie" system is very popular in the tropics, where the blinds fulfil a vital role in regulating indoor temperatures. As in all Alumincos systems, only the highest materials and accessories are used to minimise maintenance and ensure long-term performance.

- Glass movable louvers 6 mm thickness with rotation centers of 120 mm or 145 mm.
- Possibility of fixed glass on the top, can meet different heights.
- Possibility of glass louvers or blind profile.
- Perimeter water tightness assured by high quality seals.
- Handled by a special cremone, which performs motion 0°-90°- 180° and fins respectively 0°- 45°- 90°.
- Mounting capability of supporting frame profiles at the top and bottom of the structure.
- Mounted independently or in collaboration with opening - sliding frames.
- Perimeter accepts joint covers for improved aesthetics.

## Technical characteristics / Τεχνικά Χαρακτηριστικά

Sash width / Πλάτος φύλλου	35.4 mm
Sash height / Ύψος φύλλου	40 mm
Frame width / Πλάτος κάσας	63 mm
Frame height/Ύψος κάσας	37 mm
Glass thickness / Υάλωση	6 mm
Blind sash width / Πλάτος τυφλού φύλλου	2 mm
Blind sash height / Ύψος τυφλού φύλλου	105 mm

Ένα σύστημα γυάλινης κινητής περισίδας που προσφέρει υψηλές επιδόσεις σε αερισμό και φωτισμό, εξαιρετική αισθητική και άνεση, και προστασία από τον ήλιο. Το σύστημα Jalousie είναι ιδανικό και πολύ δημοφιλές στους τροπικούς οικισμούς, όπου οι περισίδες εκπληρώνουν ένα σημαντικό ρόλο στη ρύθμιση της εσωτερικής θερμοκρασίας. Όπως συμβαίνει με όλα τα συστήματα ALUMINCO, χρησιμοποιούνται μόνο τα υψηλότερα υλικά και αξεσουάρ που ελαχιστοποιούν τη συντήρηση και τη διασφάλιση της μακροπρόθεσμης απόδοσης.

- Γυάλινη κινητή περισίδα πάχους 6 mm με κέντρα περιστροφής 120 mm ή 145 mm.
- Δυνατότητα σταθερού τζαμιού στο επάνω μέρος για να μπορεί να καλύψει διαφορετικά ύψη.
- Δυνατότητα επιλογής τζαμιού ή ακόμα και τυφλού προφίλ.
- Περιμετρικά στεγάνωση με λάστιχα και απορροή υδάτων από τους νεροχύτες του κατωκάσιου.
- Χειρισμός με ειδική σπανιολέτα, η οποία εκτελεί κίνηση 0°-90°-180° και τα πτερύγια αντίστοιχα 0°-45°-90°.
- Δυνατότητα τοποθέτησης προκάσας στο πάνω και κάτω μέρος της κατασκευής.
- Τοποθετείται ανεξάρτητα ή σε συνεργασία με ανοιγόμενα - συρόμενα κουφώματα.
- Περιμετρικά δέχεται αρμοκάλυπτρα για υψηλότερο αισθητικό αποτέλεσμα.

## Profile technical characteristics / Τεχνικά χαρακτηριστικά προφίλ

Aluminium alloy / Κράμα αλουμινίου	AlMgSi 0.5 F22 (EN AW 6060)
Hardness / Σκληρότητα	12 Webster
Min. paint thickness / Ελάχιστο πάχος βαφής	75 μm
Profile thickness / Πάχος προφίλ	1.5-2.5 mm
Check standard / Πρότυπο ελέγχου	EN DIN 12020-2

## Performances / Επιδόσεις

Water Tightness / Υδατοστεγανότητα EN 12208	Class 2A
---	----------

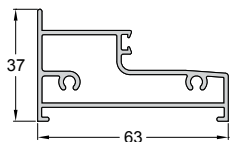

Code/Κωδικός **3300-101**  
Weight/Βάρος 871 gr/m  
Length/Μήκος 6 m  
Pack/Δέμα 2 Bars/Βέργες

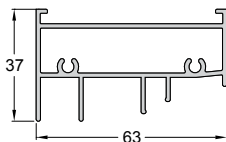

Code/Κωδικός **3300-102**  
Weight/Βάρος 911 gr/m  
Length/Μήκος 6 m  
Pack/Δέμα 2 Bars/Βέργες

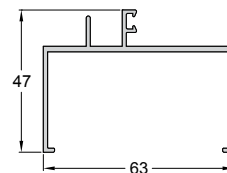

Code/Κωδικός **3300-103**  
Weight/Βάρος 674 gr/m  
Length/Μήκος 6 m  
Pack/Δέμα 2 Bars/Βέργες

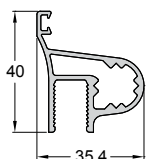

Code/Κωδικός **3300-201**  
Weight/Βάρος 673 gr/m  
Length/Μήκος 6 m  
Pack/Δέμα 4 Bars/Βέργες

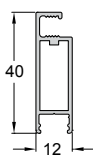

Code/Κωδικός **3300-202** **IN STOCK**  
Weight/Βάρος 350 gr/m  
Length/Μήκος 6 m  
Pack/Δέμα 8 Bars/Βέργες



Code/Κωδικός **3300-203**  
Weight/Βάρος 236 gr/m  
Length/Μήκος 6 m  
Pack/Δέμα 12 Bars/Βέργες

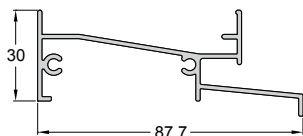

Code/Κωδικός **3300-901**  
Weight/Βάρος 759 gr/m  
Length/Μήκος 6 m  
Pack/Δέμα 2 Bars/Βέργες

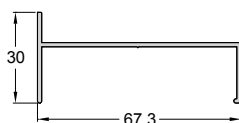

Code/Κωδικός **3300-902**  
Weight/Βάρος 435 gr/m  
Length/Μήκος 6 m  
Pack/Δέμα 4 Bars/Βέργες

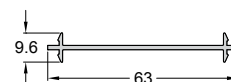

Code/Κωδικός **3300-301**  
Weight/Βάρος 286 gr/m  
Length/Μήκος 6 m  
Pack/Δέμα 5 Bars/Βέργες

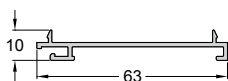

Code/Κωδικός **3300-903**  
Weight/Βάρος 331 gr/m  
Length/Μήκος 6 m  
Pack/Δέμα 5 Bars/Βέργες

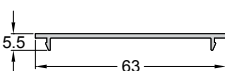

Code/Κωδικός **3300-904**  
Weight/Βάρος 262 gr/m  
Length/Μήκος 6 m  
Pack/Δέμα 10 Bars/Βέργες

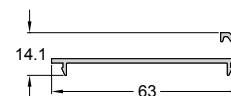

Code/Κωδικός **3300-905**  
Weight/Βάρος 307 gr/m  
Length/Μήκος 6 m  
Pack/Δέμα 10 Bars/Βέργες

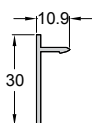

Code/Κωδικός **3300-801**  
Weight/Βάρος 150 gr/m  
Length/Μήκος 6 m  
Pack/Δέμα 10 Bars/Βέργες

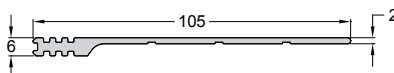

Code/Κωδικός **3300-204**  
Weight/Βάρος 706 gr/m  
Length/Μήκος 6 m  
Pack/Δέμα 2 Bars/Βέργες

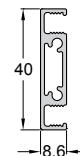

Code/Κωδικός **3300-302**  
Weight/Βάρος 388 gr/m  
Length/Μήκος 6 m  
Pack/Δέμα 2 Bars/Βέργες

SH3400



# SH3400

Shadow System for protection against solar radiation and controlling of the natural lighting of buildings

Σύστημα Σκίασης η ιδανική λύση για την ηλιοπροστασία και τον ελεγχόμενο φυσικό φωτισμό κτιρίων



## Identity - Ταυτότητα SH3400

The specially designed blinds have the option to be placed either horizontally or vertically, movable or fixed, depending on construction needs and current architectural trends.

Its core characteristic feature and competitive advantage is that the gap between the frame and blind is just 10 mm, satisfying completely every requirement for minimization of solar radiation.

- A big variety of different widths and louvers is available.
- Louvers with Fixed or Adjustable inclination.
- Constructions in Horizontal and Vertical layout.
- Ease of mounting, assembly and disassembly.
- Cooperates with the Curtain Wall System EW50, Standard & Structural, by Aluminco.

### Technical characteristics

#### Τεχνικά Χαρακτηριστικά

Fixed louvers with 0°-15°-30°-45°-60° incline

Unified louvers 150, 200, 250 mm width

Composite louvers 250 up to 400 mm width

Σταθερές περσίδες με κλίση 0°-15°-30°-45°-60°

Ενιαίες περσίδες πλάτους 150, 200, 250 mm

Σύνθετες περσίδες πλάτους 250 έως και 400 mm

### Τεχνικά χαρακτηριστικά προφίλ

#### Profile technical characteristics

Aluminium alloy / Κράμα αλουμινίου AIMgSi 0.5 F22 (EN AW 6060)

Hardness / Σκληρότητα 12 Webster

Min. paint thickness / Ελάχιστο πάχος βαφής 75 μm

Profile thickness / Πάχος προφίλ 1.5-2.5 mm

Check standard / Πρότυπο ελέγχου EN DIN 12020-2

Οι ειδικού σχεδιασμού περσίδες έχουν την δυνατότητα να τοποθετηθούν είτε οριζόντια είτε κάθετα, με δυνατότητα κίνησης ή σταθερές, παρέχοντας τη δυνατότητα επιλογής ανάλογα με τις ανάγκες κατασκευής και τις τρέχουσες αρχιτεκτονικές τάσεις.

Χαρακτηριστικό του γνώρισμα και ανταγωνιστικό του πλεονέκτημα είναι ότι το κενό μεταξύ σκελετού και περσίδας είναι μόλις 10 mm ικανοποιώντας απόλυτα κάθε απαίτηση για ελαχιστοποίηση της ηλιακής ακτινοβολίας.

- Πληθώρα επιλογών από διάφορα πλάτη περσίδων.
- Περσίδες με Σταθερή ή και Ρυθμιζόμενη κλίση.
- Κατασκευή σε Οριζόντια ή και Κάθετη διάταξη.
- Ευκολία τόσο στην τοποθέτηση όσο και στην συναρμολόγηση και αποσυναρμολόγηση.
- Συνεργασία με το σύστημα υαλοπετάσματος EW50 Standard και Structural της Aluminco.

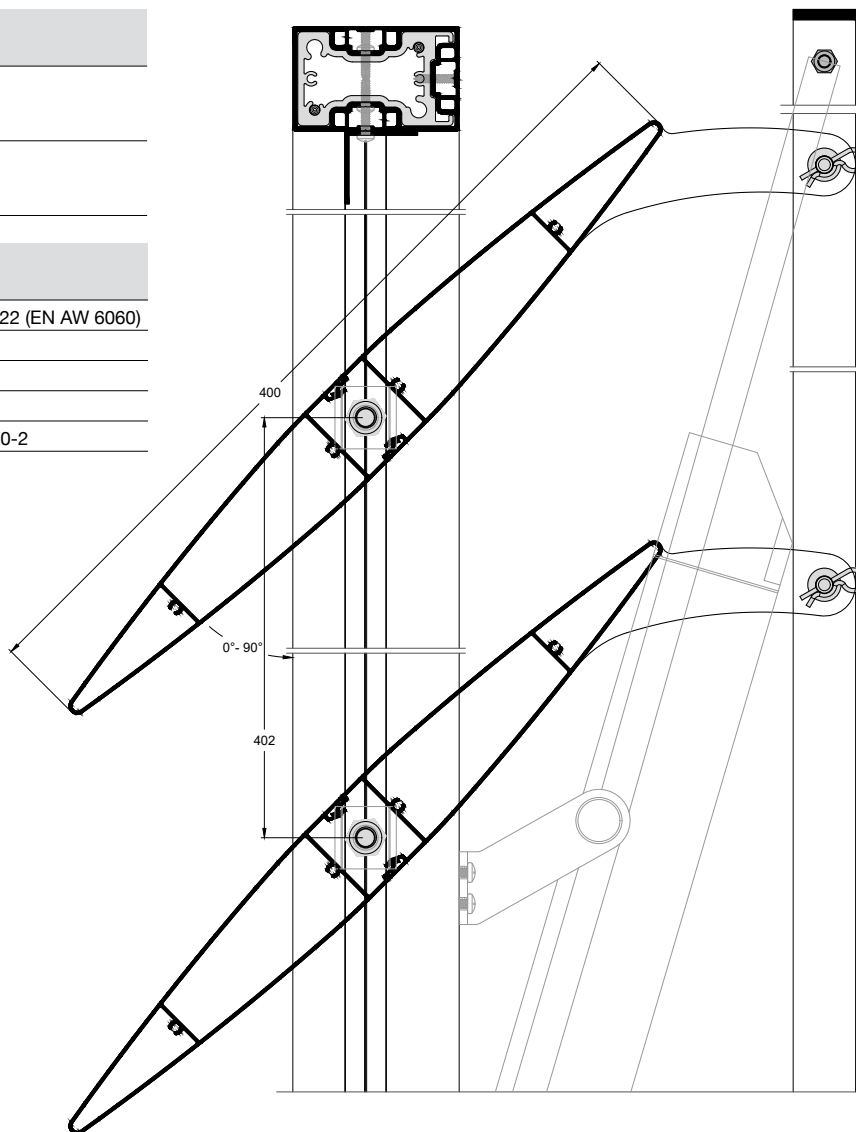

Elliptical design louver with adjustable incline

Πτερύγιο ελλειπτικού σχεδιασμού ρυθμιζόμενης κλίσης



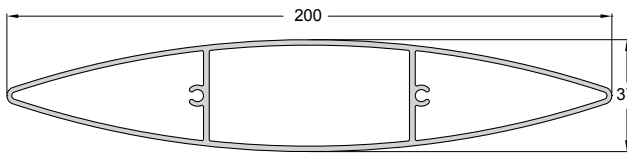

Code/Κωδικός **3400-201**  
 Weight/Βάρος 2227 gr/m  
 Length/Μήκος 6 m  
 Pack/Δέμα 1 Bar/Βέργα

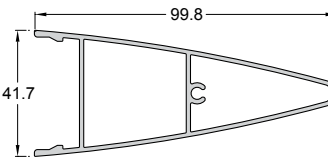

Code/Κωδικός **3400-204**  
 Weight/Βάρος 1108 gr/m  
 Length/Μήκος 6 m  
 Pack/Δέμα 1 Bar/Βέργα

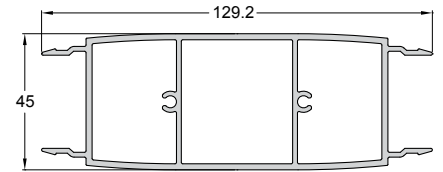

Code/Κωδικός **3400-200**  
 Weight/Βάρος 2189 gr/m  
 Length/Μήκος 6 m  
 Pack/Δέμα 1 Bar/Βέργα

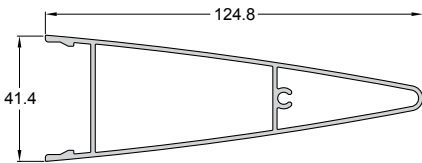

Code/Κωδικός **3400-205**  
 Weight/Βάρος 1284 gr/m  
 Length/Μήκος 6 m  
 Pack/Δέμα 1 Bar/Βέργα

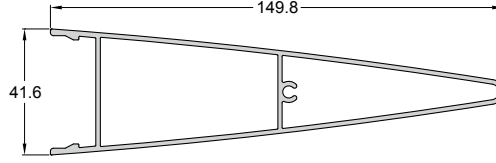

Code/Κωδικός **3400-206**  
 Weight/Βάρος 1566 gr/m  
 Length/Μήκος 6 m  
 Pack/Δέμα 1 Bar/Βέργα

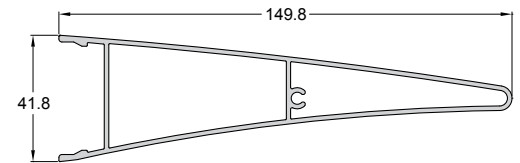

Code/Κωδικός **3400-207**  
 Weight/Βάρος 1535 gr/m  
 Length/Μήκος 6 m  
 Pack/Δέμα 1 Bar/Βέργα

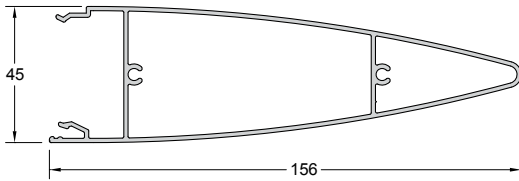

Code/Κωδικός **3400-208**  
 Weight/Βάρος 1589 gr/m  
 Length/Μήκος 6 m  
 Pack/Δέμα 1 Bar/Βέργα

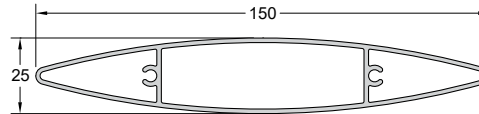

Code/Κωδικός **3400-210**  
 Weight/Βάρος 1421 gr/m  
 Length/Μήκος 6 m  
 Pack/Δέμα 1 Bar/Βέργα

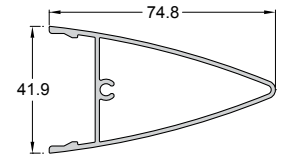

Code/Κωδικός **3400-203**  
 Weight/Βάρος 816 gr/m  
 Length/Μήκος 6 m  
 Pack/Δέμα 1 Bar/Βέργα

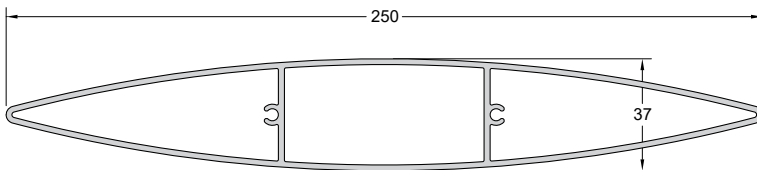

Code/Κωδικός **3400-211**  
 Weight/Βάρος 3011 gr/m  
 Length/Μήκος 6 m  
 Pack/Δέμα 1 Bar/Βέργα

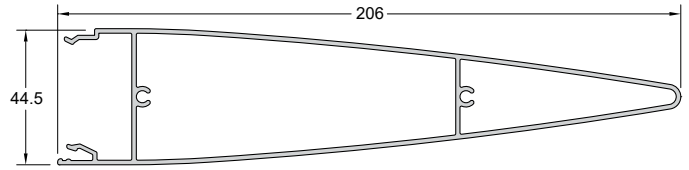

Code/Κωδικός **3400-212**  
 Weight/Βάρος 2075 gr/m  
 Length/Μήκος 6 m  
 Pack/Δέμα 1 Bar/Βέργα

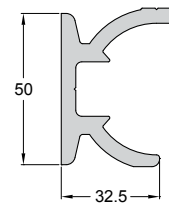

Code/Κωδικός **3400-904**  
 Weight/Βάρος 1672 gr/m  
 Length/Μήκος 6 m  
 Pack/Δέμα 1 Bar/Βέργα

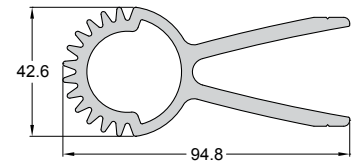

Code/Κωδικός **3400-905**  
 Weight/Βάρος 2868 gr/m  
 Length/Μήκος 6 m  
 Pack/Δέμα 1 Bar/Βέργα

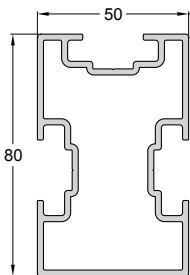

Code/Κωδικός **3400-101**  
 Weight/Βάρος 1847 gr/m  
 Length/Μήκος 6 m  
 Pack/Δέμα 1 Bar/Βέργα

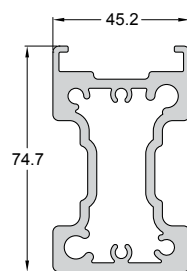

Code/Κωδικός **3400-951**  
 Weight/Βάρος 2706 gr/m  
 Length/Μήκος 6 m  
 Pack/Δέμα 1 Bar/Βέργα

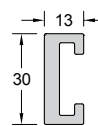

Code/Κωδικός **3400-908**  
 Weight/Βάρος 596 gr/m  
 Length/Μήκος 6 m  
 Pack/Δέμα 1 Bar/Βέργα

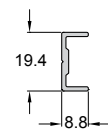

Code/Κωδικός **3400-901**  
 Weight/Βάρος 148 gr/m  
 Length/Μήκος 6 m  
 Pack/Δέμα 1 Bar/Βέργα



## LOUVER SIZES / ΜΕΓΕΘΗ ΠΕΡΣΙΔΩΝ

Louver / Περσίδα 150mm

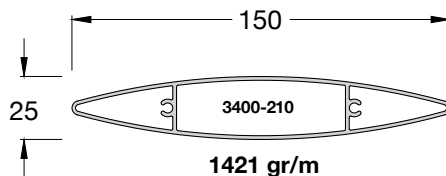

Moment of inertia Ροπή αδράνειας cm <sup>4</sup>		Moment of resistance Ροπή αντιστάσεως cm <sup>3</sup>	
lx	3.7	Wx	2.9
ly	92.9	Wy	12.4

Louver / Περσίδα 200mm

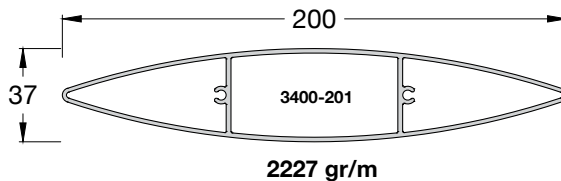

Moment of inertia Ροπή αδράνειας cm <sup>4</sup>		Moment of resistance Ροπή αντιστάσεως cm <sup>3</sup>	
lx	12.8	Wx	6.91
ly	240.2	Wy	24.02

Louver / Περσίδα 250mm

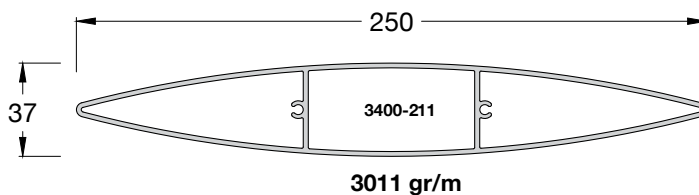

Moment of inertia Ροπή αδράνειας cm <sup>4</sup>		Moment of resistance Ροπή αντιστάσεως cm <sup>3</sup>	
lx	17.3	Wx	9.4
ly	524	Wy	41.9

Louver / Περσίδα 300mm

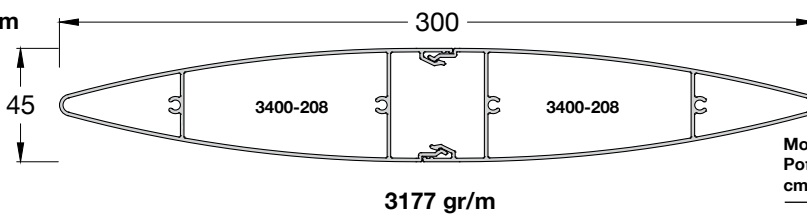

Moment of inertia Ροπή αδράνειας cm <sup>4</sup>		Moment of resistance Ροπή αντιστάσεως cm <sup>3</sup>	
lx	28.6	Wx	12.7
ly	768.7	Wy	51.3

Louver / Περσίδα 400mm

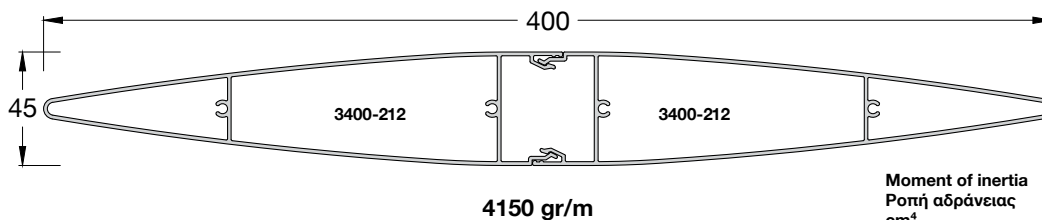

Moment of inertia Ροπή αδράνειας cm <sup>4</sup>		Moment of resistance Ροπή αντιστάσεως cm <sup>3</sup>	
lx	358.3	Wx	15.9
ly	1805	Wy	90.3

Louver / Περσίδα 500mm

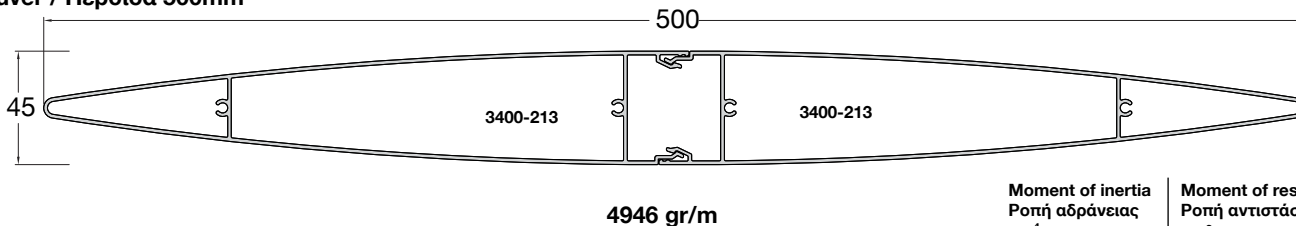

Moment of inertia Ροπή αδράνειας cm <sup>4</sup>		Moment of resistance Ροπή αντιστάσεως cm <sup>3</sup>	
lx	46	Wx	20.4
ly	3492.6	Wy	139.7

## LOUVER SIZES / ΜΕΓΕΘΗ ΠΕΡΣΙΔΩΝ

### Louver / Περσίδα 275mm

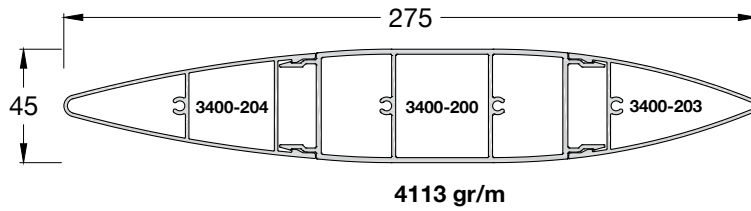

Moment of inertia Ροπή αδράνειας cm <sup>4</sup>		Moment of resistance Ροπή αντιστάσεως cm <sup>3</sup>	
I <sub>x</sub>	36.5	W <sub>x</sub>	16.2
I <sub>y</sub>	709.8	W <sub>y</sub>	50.7

### Louver / Περσίδα 300mm

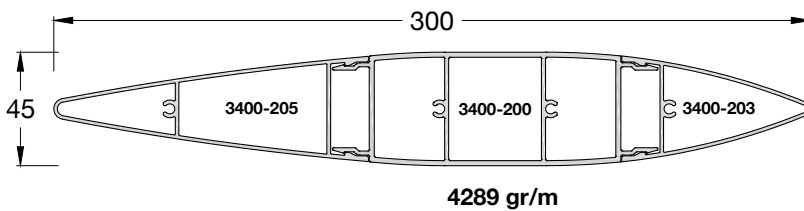

Moment of inertia Ροπή αδράνειας cm <sup>4</sup>		Moment of resistance Ροπή αντιστάσεως cm <sup>3</sup>	
I <sub>x</sub>	37.4	W <sub>x</sub>	16.6
I <sub>y</sub>	887.7	W <sub>y</sub>	56.2

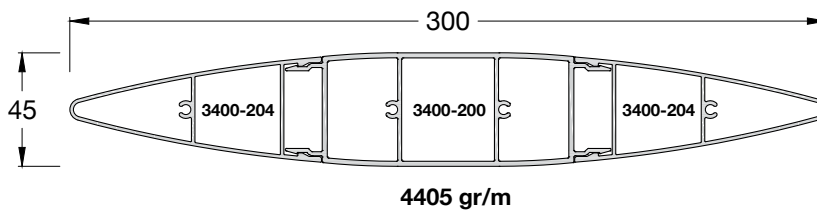

Moment of inertia Ροπή αδράνειας cm <sup>4</sup>		Moment of resistance Ροπή αντιστάσεως cm <sup>3</sup>	
I <sub>x</sub>	38.3	W <sub>x</sub>	17
I <sub>y</sub>	908.5	W <sub>y</sub>	60.7

### Louver / Περσίδα 325mm

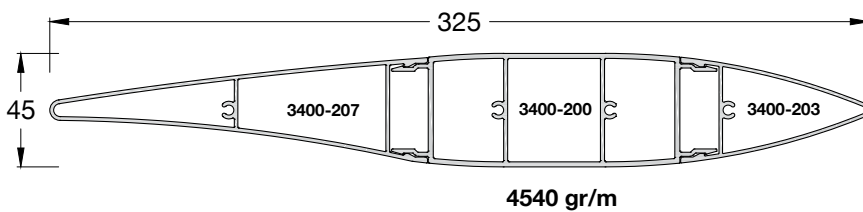

Moment of inertia Ροπή αδράνειας cm <sup>4</sup>		Moment of resistance Ροπή αντιστάσεως cm <sup>3</sup>	
I <sub>x</sub>	37.5	W <sub>x</sub>	16.3
I <sub>y</sub>	1119	W <sub>y</sub>	64.3

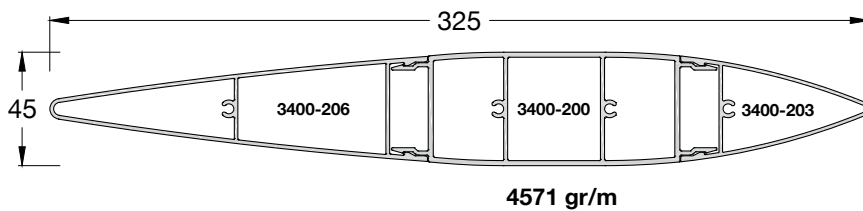

Moment of inertia Ροπή αδράνειας cm <sup>4</sup>		Moment of resistance Ροπή αντιστάσεως cm <sup>3</sup>	
I <sub>x</sub>	39.2	W <sub>x</sub>	17.4
I <sub>y</sub>	1128	W <sub>y</sub>	64.8

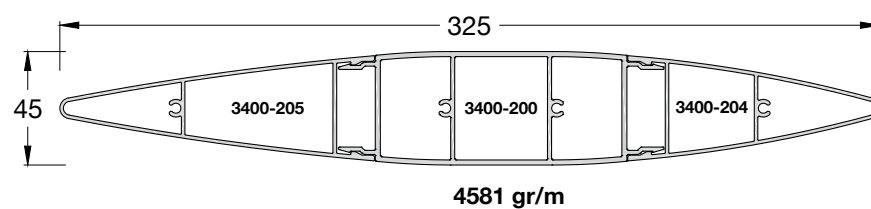

Moment of inertia Ροπή αδράνειας cm <sup>4</sup>		Moment of resistance Ροπή αντιστάσεως cm <sup>3</sup>	
I <sub>x</sub>	39.1	W <sub>x</sub>	17.4
I <sub>y</sub>	1108	W <sub>y</sub>	66.3

## LOUVER SIZES / ΜΕΓΕΘΗ ΠΕΡΣΙΔΩΝ

### Louver / Περσίδα 350mm

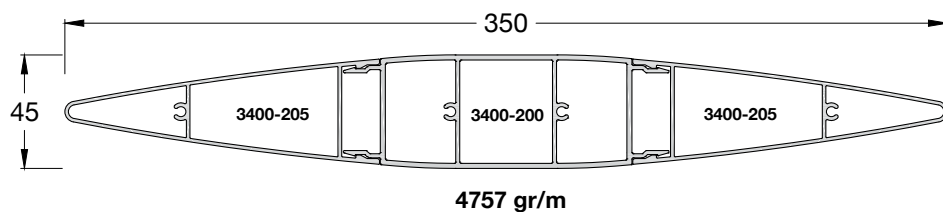

Moment of inertia Ροπή αδράνειας cm <sup>4</sup>		Moment of resistance Ροπή αντιστάσεως cm <sup>3</sup>	
ix	40	Wx	17.7
ly	1324.6	Wy	75.7

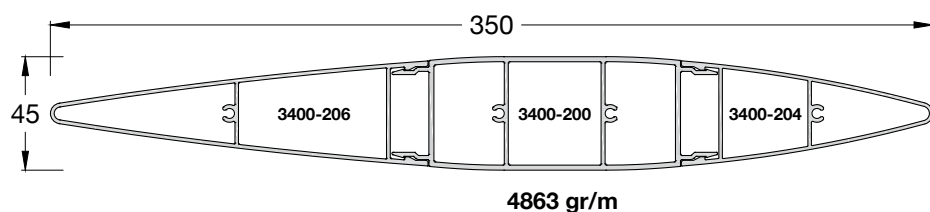

Moment of inertia Ροπή αδράνειας cm <sup>4</sup>		Moment of resistance Ροπή αντιστάσεως cm <sup>3</sup>	
ix	40.9	Wx	18.2
ly	1378.4	Wy	75.3

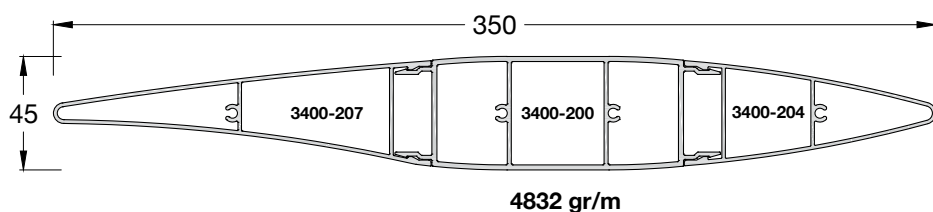

Moment of inertia Ροπή αδράνειας cm <sup>4</sup>		Moment of resistance Ροπή αντιστάσεως cm <sup>3</sup>	
ix	39.2	Wx	17.2
ly	1367.1	Wy	74.3

### Louver / Περσίδα 375mm

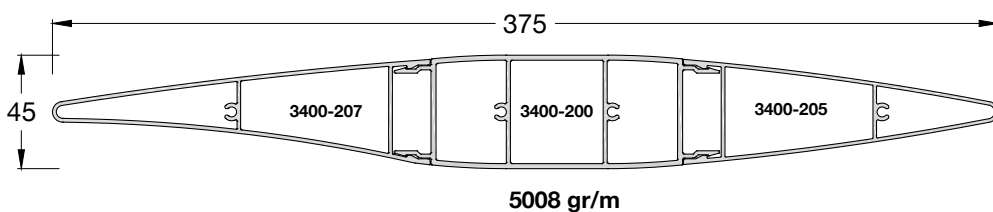

Moment of inertia Ροπή αδράνειας cm <sup>4</sup>		Moment of resistance Ροπή αντιστάσεως cm <sup>3</sup>	
ix	40.1	Wx	17.5
ly	1605.7	Wy	84.1

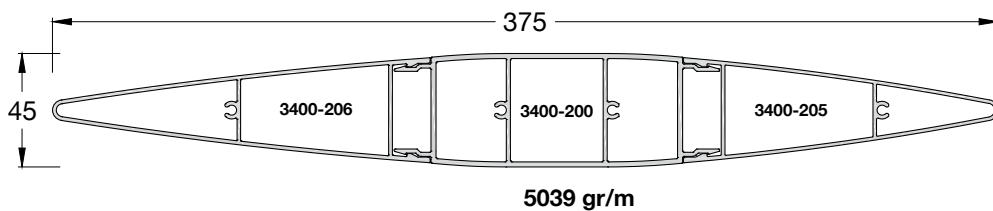

Moment of inertia Ροπή αδράνειας cm <sup>4</sup>		Moment of resistance Ροπή αντιστάσεως cm <sup>3</sup>	
ix	41.8	Wx	18.6
ly	1618.6	Wy	85.2

## LOUVER SIZES / ΜΕΓΕΘΗ ΠΕΡΣΙΔΩΝ

Louver / Περσίδα 400mm

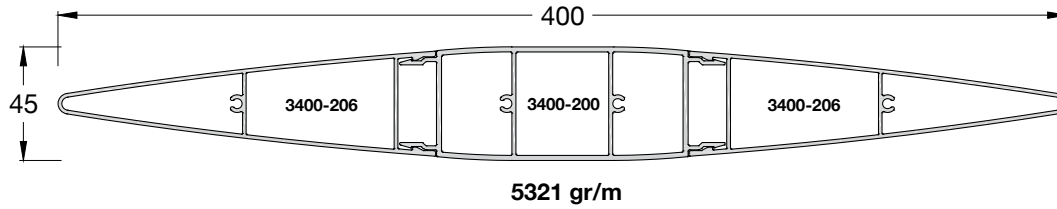

Moment of inertia Ροπή αδράνειας cm <sup>4</sup>		Moment of resistance Ροπή αντιστάσεως cm <sup>3</sup>	
ix	43.7	Wx	19.4
ly	1945.6	Wy	97.3

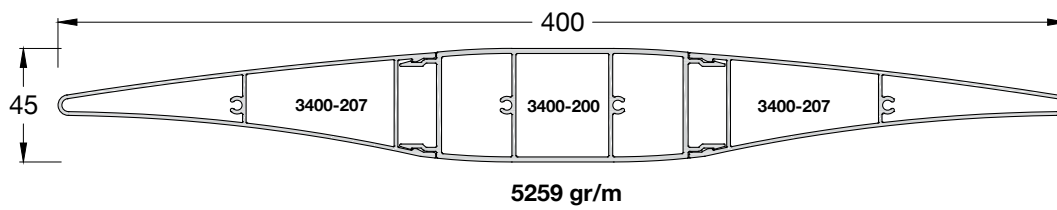

Moment of inertia Ροπή αδράνειας cm <sup>4</sup>		Moment of resistance Ροπή αντιστάσεως cm <sup>3</sup>	
ix	40	Wx	17.1
ly	1915.6	Wy	95.8

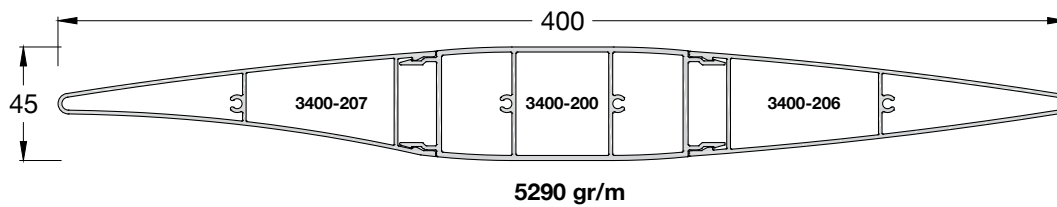

Moment of inertia Ροπή αδράνειας cm <sup>4</sup>		Moment of resistance Ροπή αντιστάσεως cm <sup>3</sup>	
ix	41.9	Wx	18.3
ly	1930.6	Wy	96.53

# Movable louver system for shutters / Σύστημα κινητής περσίδας παντζουριών

The new Movable Louver System for Shutters is compatible with all opening systems of ALUMINCO with flexibility in choosing operating control, rotor or lever.

- Operating control: rotor or lever
- Compatible with all opening systems of ALUMINCO
- Mounted on shutters with opening 25 mm and 35 mm
- Slats 66 mm
- Provides aesthetic, ventilation and lighting

Ο σχεδιασμός του συστήματος προσφέρει ιδανικό αερισμό και φωτισμό και προσδίδει ιδιαίτερη αισθητική.

- Χειριστήριο λειτουργίας με στροφέιο ή με μοχλό
- Συμβατό με όλα τα ανοιγόμενα συστήματα Aluminco
- Τοποθετείται σε πατζούρια με άνοιγμα 25 mm και 35 mm
- Φυλλαράκι 66 mm
- Προσδίδει αισθητική, αερισμό και φωτισμό
- The design of the system offers ideal ventilation and lighting and gives great style.



## Movable louver profiles / Προφίλ κινητής περσίδας

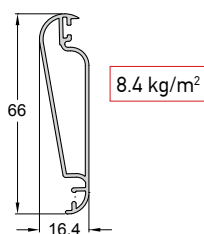

Code/Κωδικός **510-925** **IN STOCK**  
Weight/Βάρος 504 gr/m  
Length/Μήκος 6 m  
Pack/Δέμα 5 Bars/Βέργες

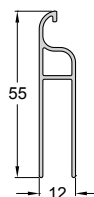

Code/Κωδικός **540-901**  
Weight/Βάρος 393 gr/m  
Length/Μήκος 6 m  
Pack/Δέμα 2 Bars/Βέργες

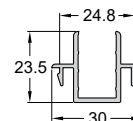

Code/Κωδικός **540-902**  
Weight/Βάρος 328 gr/m  
Length/Μήκος 6 m  
Pack/Δέμα 6 Bars/Βέργες

## Static louver profiles / Προφίλ σταθερής περσίδας

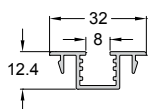

Code/Κωδικός **540-904**  
Weight/Βάρος 246 gr/m  
Length/Μήκος 6 m  
Pack/Δέμα 4 Bars/Βέργες

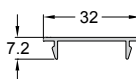

Code/Κωδικός **540-905**  
Weight/Βάρος 143 gr/m  
Length/Μήκος 6 m  
Pack/Δέμα 10 Bars/Βέργες

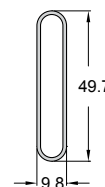

Code/Κωδικός **PF038-006** **IN STOCK**  
Weight/Βάρος 346 gr/m  
Length/Μήκος 6 m  
Pack/Δέμα 5 Bars/Βέργες



# EW50/EW50SP

Curtain Wall System with high energy efficiency to fully meet contemporary standards of design and safety.

Σύστημα Υαλοπετάσματος υψηλής ενεργειακής απόδοσης, πληροί τα σύγχρονα πρότυπα σχεδιασμού και ασφάλειας.



## Identity - Ταυτότητα EW50/EW50 SP

Curtain walls are constructions of high architectural interest mainly used in commercial buildings covering small or large surfaces. For this product category, ALUMINCO offers an integrated system where the very good thermal insulation, sound insulation and mechanical properties have secured the implementation of important and complex projects worldwide. The properties of the system characterize its uniqueness while offering excellent aesthetics and functionality since it is designed based on the highest architectural and engineering requirements. The EW 50 includes a wide range of solutions and works perfectly with all shading systems. The system is divided into three main types:

### EW 50 Standard

The timeless classic curtain wall solution of ALUMINCO for robust and modern design with visible grids and multiple solutions to decorative covers.

### EW 50 Structural

The ultimate solution for facades of buildings cover, which hides the active participation of aluminum from its exterior.

### EW 50 Linear

The harmonious combination of Standard & Structural types creates a linear effect on aesthetic architectural applications.

Τα υαλοπετάσματα είναι κατασκευές υψηλού αρχιτεκτονικού ενδιαφέροντος που χρησιμοποιούνται κυρίως σε επαγγελματικά κτίρια καλύπτοντας μικρές ή μεγάλες επιφάνειες. Για αυτή την προϊοντική κατηγορία, η ALUMINCO προσφέρει το ολοκληρωμένο σύστημα EW50 όπου οι πολύ καλές μηχανικές ιδιότητες του, έχουν εξασφαλίσει σημαντικά και πολύπλοκα έργα. Οι εργονομικές ιδιότητες του συστήματος χαρακτηρίζουν την μοναδικότητα και ευελιξία του ενώ προσφέρει εξαιρετική αισθητική και λειτουργικότητα αφού είναι σχεδιασμένο βάση των υψηλότερων αρχιτεκτονικών και μηχανικών απαιτήσεων. Το EW50 περιλαμβάνει πληθώρα κατασκευαστικών λύσεων και συνεργάζεται απόλυτα με όλα τα συστήματα σκίασης. Το σύστημα διακρίνεται σε τρεις τύπους:

### EW50 Standard

Η διαχρονική λύση του κλασικού υαλοπετάσματος για στιβαρές και απαιτητικές κατασκευές με εμφανείς κανάλια και πολλαπλές λύσεις σε διακοσμητικά καπάκια.

### EW50 Structural

Η απόλυτη λύση για υαλοπετάσματα κάλυψης κτιρίων, η οποία αποκρύπτει την ενεργή συμμετοχή αλουμινίου από την εξωτερική του όψη.

### EW50 Linear

Ο αρμονικός συνδυασμός των Standard & Structural κατασκευαστικών λύσεων δημιουργεί ένα γραμμικό αισθητικό αποτέλεσμα για λυτές αρχιτεκτονικές εφαρμογές.

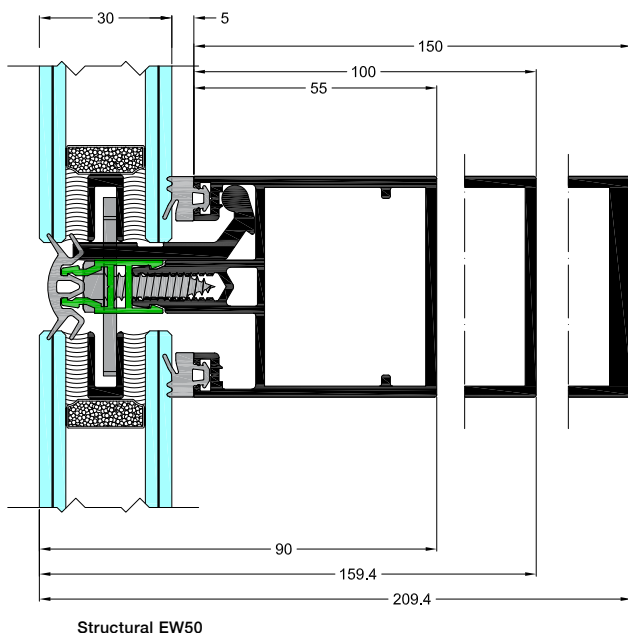
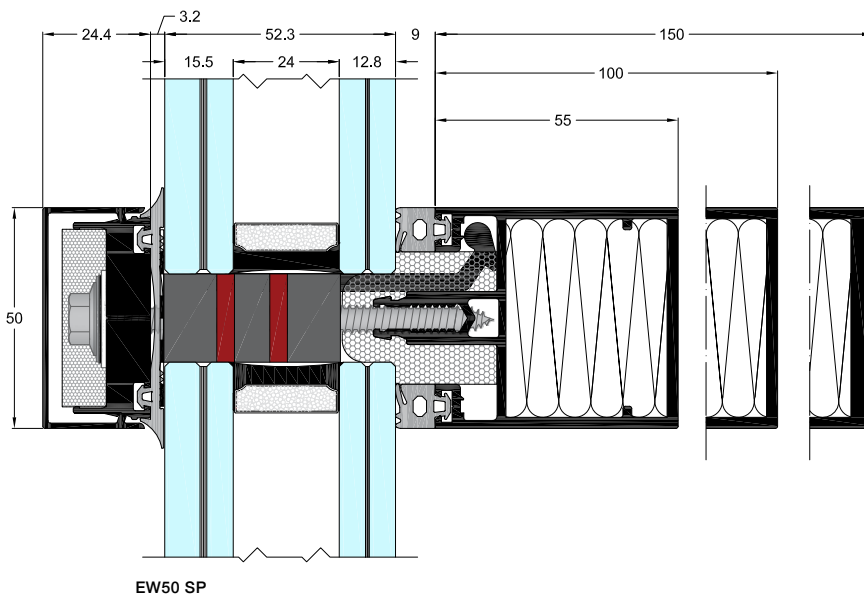

Technical characteristics Τεχνικά Χαρακτηριστικά	STANDARD	STRUCTURAL	LINEAR
Mullion-Transom width mm Πλάτος Κολώνας-Τραβέρσας	50	50	50
Mullion-Transom depth mm Βάθος Κολώνας-Τραβέρσας	16-237	16-237	16-237
Glass thickness / Πάχος Υάλωσης	6-52	30 or 32	30 or 32

Performances / Επιδόσεις	
Air Permeability / Αεροδιαπερατότητα EN 12207	Class A4
Water Tightness / Υδατοστεγανότητα EN 12208	Class RE 1200
Resistance to Wind Load Αντοχή σε Ανεμοπίεση EN 12179	Design load: $\pm 2000$ Pa (203 Kg/m <sup>2</sup> ) Increased load: $\pm 3000$ Pa (304 Kg/m <sup>2</sup> )
Sound reduction/Ηχομείωση R <sub>w</sub> (C;Ctr) EN 717	52 dB (EW50 SP)

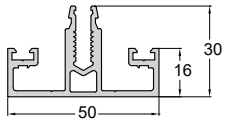

Code/Κωδικός **50-501**  
 Weight/Βάρος 931 gr/m  
 Length/Μήκος 6.5 m  
 Pack/Δέμα 1 Bar/Βέργα

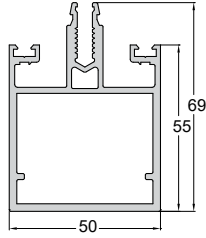

Code/Κωδικός **50-502** **IN STOCK**  
 Weight/Βάρος 1787 gr/m  
 Length/Μήκος 6.5 m  
 Pack/Δέμα 1 Bar/Βέργα

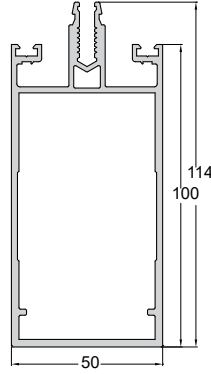

Code/Κωδικός **50-503** **IN STOCK**  
 Weight/Βάρος 2314 gr/m  
 Length/Μήκος 6.5 m  
 Pack/Δέμα 1 Bar/Βέργα

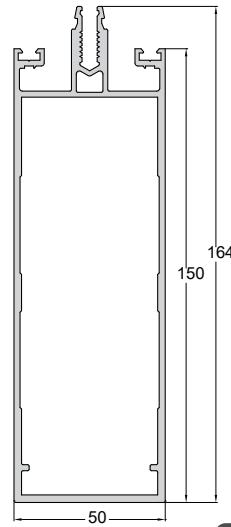

Code/Κωδικός **50-507** **IN STOCK**  
 Weight/Βάρος 2897 gr/m  
 Length/Μήκος 6.5 m  
 Pack/Δέμα 1 Bar/Βέργα

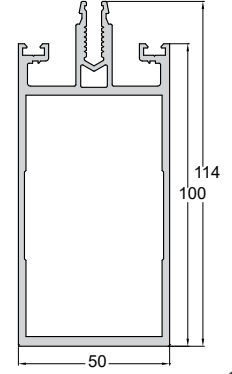

Code/Κωδικός **50-511** **IN STOCK**  
 Weight/Βάρος 2547 gr/m  
 Length/Μήκος 6.5 m  
 Pack/Δέμα 1 Bar/Βέργα

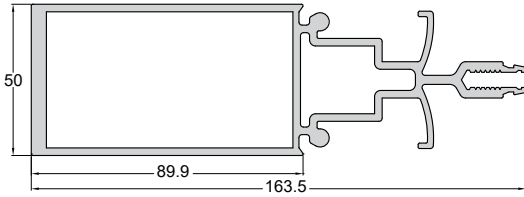

Code/Κωδικός **50-506**  
 Weight/Βάρος 3691 gr/m  
 Length/Μήκος 6.5 m  
 Pack/Δέμα 1 Bar/Βέργα

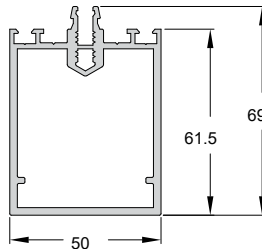

Code/Κωδικός **50-514**  
 Weight/Βάρος 1706 gr/m  
 Length/Μήκος 6.5 m  
 Pack/Δέμα 1 Bar/Βέργα

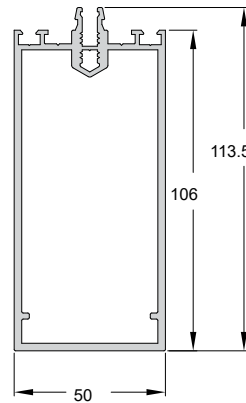

Code/Κωδικός **50-515**  
 Weight/Βάρος 2307 gr/m  
 Length/Μήκος 6.5 m  
 Pack/Δέμα 1 Bar/Βέργα

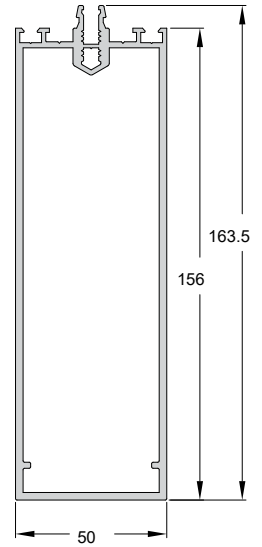

Code/Κωδικός **50-516**  
 Weight/Βάρος 2982 gr/m  
 Length/Μήκος 6.5 m  
 Pack/Δέμα 1 Bar/Βέργα

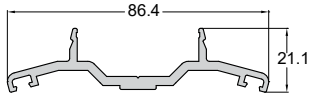

Code/Κωδικός **50-915**  
 Weight/Βάρος 933 gr/m  
 Length/Μήκος 6 m  
 Pack/Δέμα 1 Bar/Βέργα

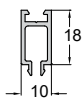

Code/Κωδικός **50-913**  
 Weight/Βάρος 197 gr/m  
 Length/Μήκος 6 m  
 Pack/Δέμα 1 Bar/Βέργα

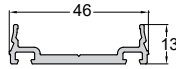

Code/Κωδικός **50-922** **IN STOCK**  
 Weight/Βάρος 433 gr/m  
 Length/Μήκος 6 m  
 Pack/Δέμα 1 Bar/Βέργα

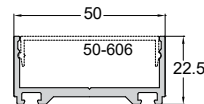

Code/Κωδικός **50-923**  
 Weight/Βάρος 590 gr/m  
 Length/Μήκος 6 m  
 Pack/Δέμα 1 Bar/Βέργα

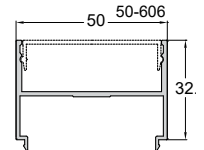

Code/Κωδικός **50-924**  
 Weight/Βάρος 495 gr/m  
 Length/Μήκος 6 m  
 Pack/Δέμα 1 Bar/Βέργα

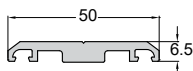

Code/Κωδικός **50-911**  
 Weight/Βάρος 589 gr/m  
 Length/Μήκος 6 m  
 Pack/Δέμα 1 Bar/Βέργα

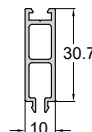

Code/Κωδικός **50-926**  
 Weight/Βάρος 311 gr/m  
 Length/Μήκος 6 m  
 Pack/Δέμα 1 Bar/Βέργα

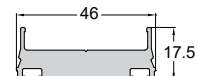

Code/Κωδικός **50-934** **IN STOCK**  
 Weight/Βάρος 1135 gr/m  
 Length/Μήκος 6 m  
 Pack/Δέμα 1 Bar/Βέργα



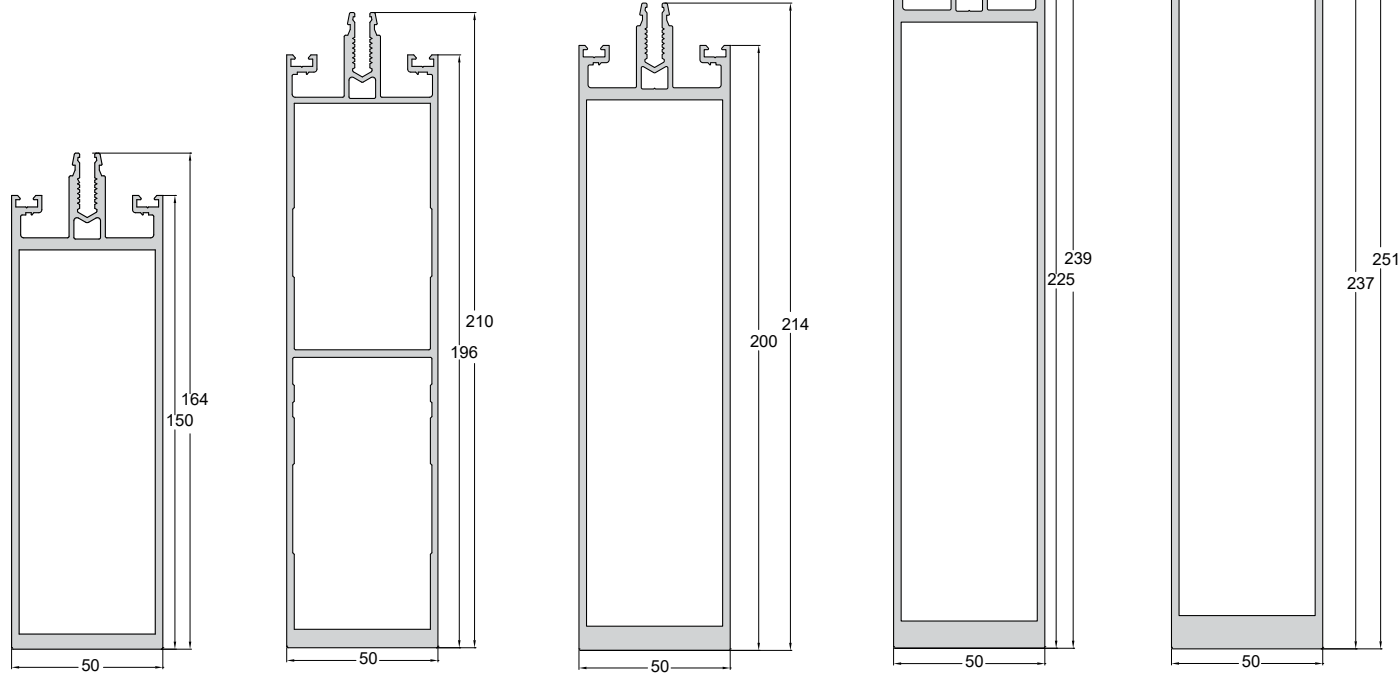

Code/Κωδικός **50-509** **IN STOCK**  
 Weight/Βάρος 3644 gr/m  
 Length/Μήκος 6.5 m  
 Pack/Δέμα 1 Bar/Βέργα

Code/Κωδικός **50-505**  
 Weight/Βάρος 4228 gr/m  
 Length/Μήκος 6.5 m  
 Pack/Δέμα 1 Bar/Βέργα

Code/Κωδικός **50-512** **IN STOCK**  
 Weight/Βάρος 4682 gr/m  
 Length/Μήκος 6.5 m  
 Pack/Δέμα 1 Bar/Βέργα

Code/Κωδικός **50-513**  
 Weight/Βάρος 5141 gr/m  
 Length/Μήκος 6.5 m  
 Pack/Δέμα 1 Bar/Βέργα

Code/Κωδικός **50-508**  
 Weight/Βάρος 6187 gr/m  
 Length/Μήκος 6.5 m  
 Pack/Δέμα 1 Bar/Βέργα

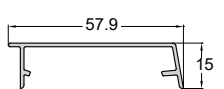

Code/Κωδικός **50-602**  
 Weight/Βάρος 297 gr/m  
 Length/Μήκος 6.5 m  
 Pack/Δέμα 1 Bar/Βέργα

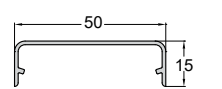

Code/Κωδικός **50-601**  
 Weight/Βάρος 259 gr/m  
 Length/Μήκος 6.5 m  
 Pack/Δέμα 1 Bar/Βέργα

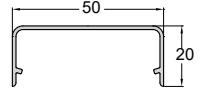

Code/Κωδικός **50-603**  
 Weight/Βάρος 292 gr/m  
 Length/Μήκος 6.5 m  
 Pack/Δέμα 1 Bar/Βέργα

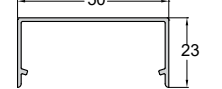

Code/Κωδικός **50-607**  
 Weight/Βάρος 318 gr/m  
 Length/Μήκος 6.5 m  
 Pack/Δέμα 1 Bar/Βέργα

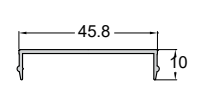

Code/Κωδικός **50-606**  
 Weight/Βάρος 213 gr/m  
 Length/Μήκος 6.5 m  
 Pack/Δέμα 1 Bar/Βέργα

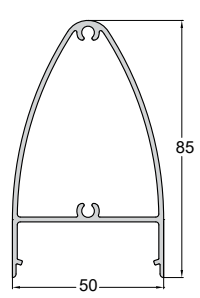

Code/Κωδικός **50-604**  
 Weight/Βάρος 1085 gr/m  
 Length/Μήκος 6.5 m  
 Pack/Δέμα 1 Bar/Βέργα

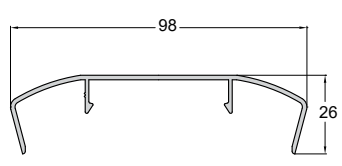

Code/Κωδικός **50-605**  
 Weight/Βάρος 621 gr/m  
 Length/Μήκος 6.5 m  
 Pack/Δέμα 1 Bar/Βέργα

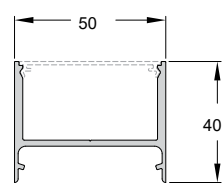

Code/Κωδικός **50-609**  
 Weight/Βάρος 734 gr/m  
 Length/Μήκος 6.5 m  
 Pack/Δέμα 1 Bar/Βέργα

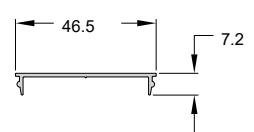

Code/Κωδικός **50-610**  
 Weight/Βάρος 231 gr/m  
 Length/Μήκος 6.5 m  
 Pack/Δέμα 1 Bar/Βέργα

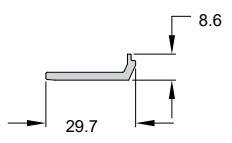

Code/Κωδικός **50-941**  
 Weight/Βάρος 231 gr/m  
 Length/Μήκος 6.5 m  
 Pack/Δέμα 1 Bar/Βέργα

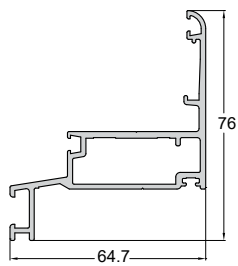

Code/Κωδικός **50-811** **IN STOCK**  
 Weight/Βάρος 1159 gr/m  
 Length/Μήκος 6 m  
 Pack/Δέμα 1 Bar/Βέργα

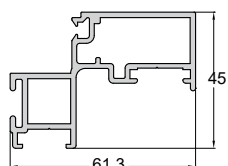

Code/Κωδικός **50-821** **IN STOCK**  
 Weight/Βάρος 1133 gr/m  
 Length/Μήκος 6 m  
 Pack/Δέμα 1 Bar/Βέργα

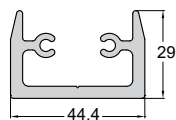

Code/Κωδικός **50-930**  
 Weight/Βάρος 1197 gr/m  
 Length/Μήκος 6 m  
 Pack/Δέμα 1 Bar/Βέργα

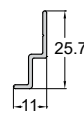

Code/Κωδικός **50-919**  
 Weight/Βάρος 123 gr/m  
 Length/Μήκος 6 m  
 Pack/Δέμα 1 Bar/Βέργα

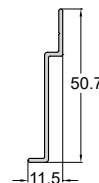

Code/Κωδικός **50-920**  
 Weight/Βάρος 212 gr/m  
 Length/Μήκος 6 m  
 Pack/Δέμα 1 Bar/Βέργα

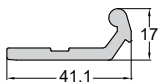

Code/Κωδικός **50-916**  
 Weight/Βάρος 554 gr/m  
 Length/Μήκος 6 m  
 Pack/Δέμα 1 Bar/Βέργα

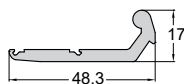

Code/Κωδικός **50-904**  
 Weight/Βάρος 611 gr/m  
 Length/Μήκος 6 m  
 Pack/Δέμα 1 Bar/Βέργα

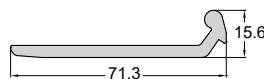

Code/Κωδικός **50-931**  
 Weight/Βάρος 872 gr/m  
 Length/Μήκος 6 m  
 Pack/Δέμα 1 Bar/Βέργα



Code/Κωδικός **50-918** **IN STOCK**  
 Weight/Βάρος 154 gr/m  
 Length/Μήκος 6 m  
 Pack/Δέμα 1 Bar/Βέργα



Code/Κωδικός **410-905** **IN STOCK**  
 Weight/Βάρος 148 gr/m  
 Length/Μήκος 6 m  
 Pack/Δέμα 10 Bars/Βέργες

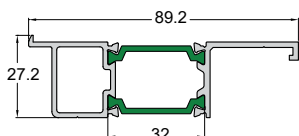

Code/Κωδικός **50-938**  
 Weight/Βάρος 1005 gr/m  
 Length/Μήκος 6 m  
 Pack/Δέμα 1 Bar/Βέργα

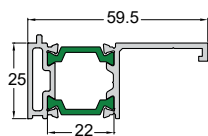

Code/Κωδικός **50-921**  
 Weight/Βάρος 850 gr/m  
 Length/Μήκος 6 m  
 Pack/Δέμα 1 Bar/Βέργα

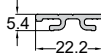

Code/Κωδικός **50-912**  
 Weight/Βάρος 152 gr/m  
 Length/Μήκος 6 m  
 Pack/Δέμα 1 Bar/Βέργα



Code/Κωδικός **50-907**  
 Weight/Βάρος 790 gr/m  
 Length/Μήκος 6.5 m  
 Pack/Δέμα 1 Bar/Βέργα

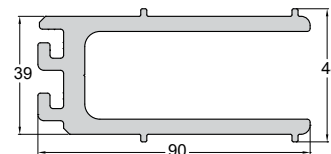

Code/Κωδικός **50-917**  
 Weight/Βάρος 3192 gr/m  
 Length/Μήκος 6 m  
 Pack/Δέμα 1 Bar/Βέργα

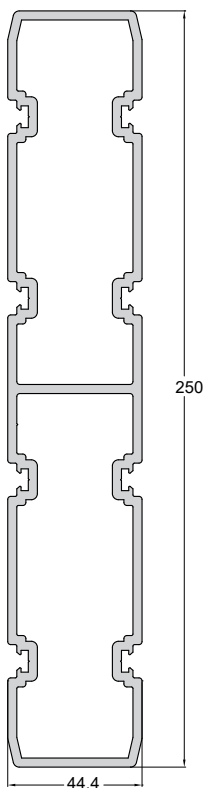

Code/Κωδικός **50-937**  
 Weight/Βάρος 5824 gr/m  
 Length/Μήκος 6 m  
 Pack/Δέμα 1 Bar/Βέργα

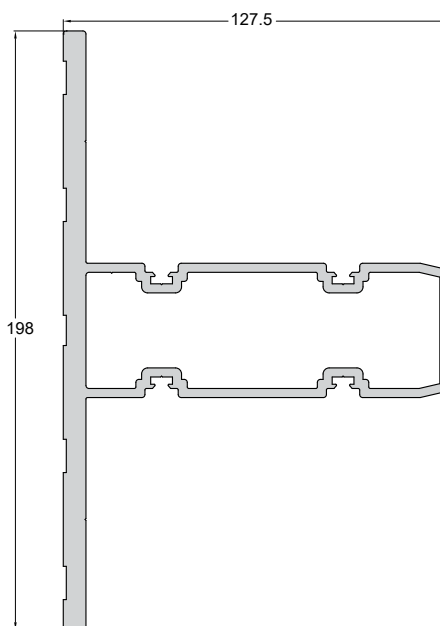

Code/Κωδικός **50-936** **IN STOCK**  
 Weight/Βάρος 6536 gr/m  
 Length/Μήκος 6 m  
 Pack/Δέμα 1 Bar/Βέργα

# W5900 Wall section cover system / Σύστημα επικάλυψης λαμπάδων

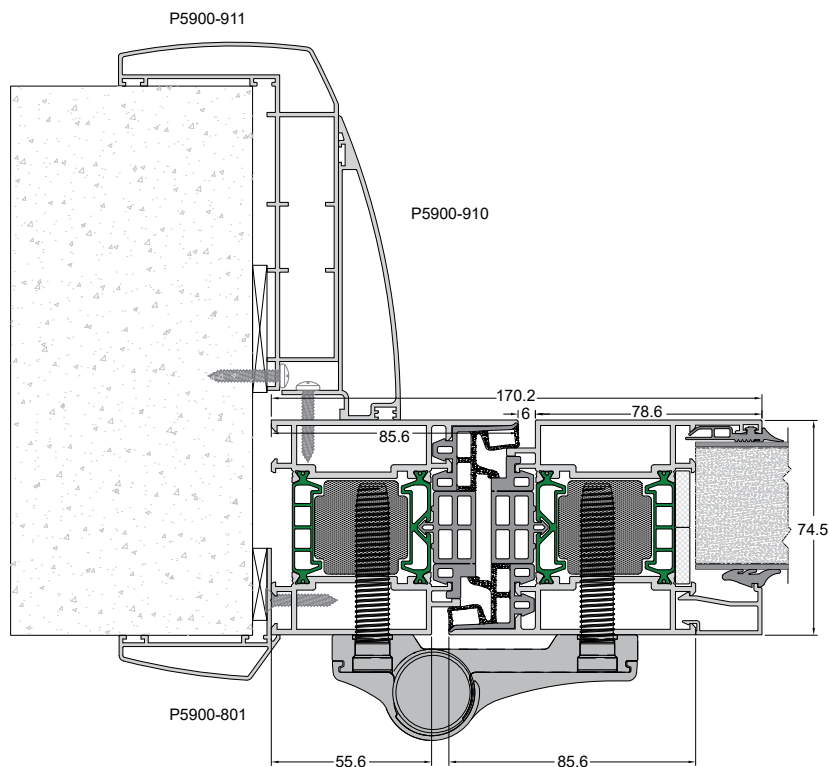

W5900 is designed to cover the finishing of vertical and horizontal sections of the wall. Suitable for interior and exterior use of vertical wall sections in which the thickness of the frame is not sufficient to cover the transverse and longitudinal sections of masonry. With the wall section cover, the architectural aluminum system is in line with the rest of the structure, allowing a perfect and harmonious effect on the overall appearance of the construction, masonry-door-window.

Το σύστημα W5900 σχεδιάστηκε για την επικάλυψη των τελειωμάτων των κάθετων και οριζόντιων τομών της τοιχοποιίας. Κατάλληλο για εσωτερική και εξωτερική χρήση κάθετων τμημάτων τοιχοποιίας στις οποίες το πάχος της κάσας δεν επαρκεί για να καλύπτει τις εγκάρσιες και διαμήκεις τομές των οπτοπλινθοδομών. Με το σύστημα επικάλυψης λαμπάδων, εναρμονίζεται το αρχιτεκτονικό σύστημα αλουμινίου με την υπόλοιπη κατασκευή δίνοντας ένα άρτιο και αρμονικό αποτέλεσμα στην συνολική όψη της κατασκευής, τοιχοποιία-πόρτα-παράθυρο.

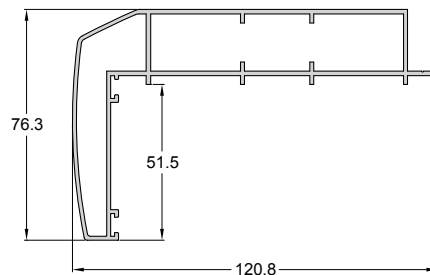
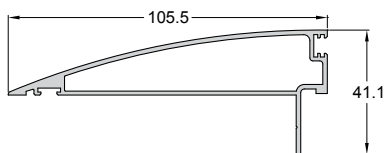
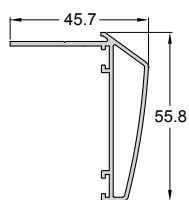

Code/Κωδικός **5900-801**  
Weight/Βάρος 598 gr/m  
Length/Μήκος 6 m  
Pack/Δέμα 2 Bars/Βέργες

Code/Κωδικός **5900-910**  
Weight/Βάρος 1031 gr/m  
Length/Μήκος 6 m  
Pack/Δέμα 2 Bars/Βέργες

Code/Κωδικός **5900-911**  
Weight/Βάρος 1606 gr/m  
Length/Μήκος 6 m  
Pack/Δέμα 2 Bars/Βέργες



# FUSION LINE

## Railing systems

Timeless elegance and reliable safety in absolute balance.

In the great family of ALUMINCO's railing systems joins the series Fusion Line. The new series takes its name from its ability to combine with harmony and fantasy glass with aluminum in countless combinations, while at the same time to remain uncluttered, affordable luxury and very beautiful. In this new series are the following types:

### ORBIT, ELXIS, SYNTHESIS

Fusion line dramatically improves the most important aspects of the Railings experience. It introduces advanced and robust profiles for extra strength, unique design for impressive look and the best performance ever in a railing system.

- Minimalist Design: Thanks to the extreme simplicity and minimal nature of the fusion line series, it actually works really well as a visual element.
- Reliable safety: Fusion line railings perform extremely well, providing utmost safety and protection.
- Easy & Fast Installation: Fusion line railings are carefully designed to help installers benefit from quick and easy installations at all stages of their placement.
- Three types, endless possibilities: Orbit, Elxis and Synthesis blend aluminum and glass together in numerous unique combinations.



## Συστήματα καγκέλων

Διαχρονική κομψότητα και αξιόπιστη ασφάλεια σε απόλυτη ισορροπία.

Στη μεγάλη οικογένεια των κάγκελων της ALUMINCO έρχεται να προστεθεί η σειρά Fusion Line. Η καινούργια σειρά πήρε το όνομά της από την ιδιότητά της να συνδυάζει με αρμονία αλλά και φαντασία το γυαλί με το αλουμίνιο σε αναρίθμητους συνδυασμούς, ενώ την ίδια στιγμή να παραμένει απείρητη, προσιτά πολυτελής και ιδιαίτερα όμορφη. Στη νέα αυτή σειρά ανήκουν οι εξής τύποι:

### ORBIT, ELXIS, SYNTHESIS

Η σειρά Fusion Line βελτιώνει δραματικά τις πιο σημαντικές πτυχές της εμπειρίας που προσφέρουν τα κάγκελα. Εισάγει προηγμένα και στιβαρά προφίλ για επιπλέον αντοχή, μοναδικό σχεδιασμό για εντυπωσιακή εμφάνιση και την καλύτερη απόδοση που έχουμε δει ποτέ σε ένα σύστημα κάγκελων.

- Μιμηλιστικός Σχεδιασμός: Χάρη στην εξαιρετική απλότητα και τον μιμητικό χαρακτήρα της, η σειρά Fusion λειτουργεί πραγματικά πολύ καλά ως ένα οπτικό στοιχείο.
- Αξιόπιστη ασφάλεια: Όλα τα κάγκελα της σειράς Fusion line συμπεριφέρονται εξαιρετικά καλά, παρέχοντας μέγιστη ασφάλεια και προστασία.
- Εύκολη & Γρήγορη Εγκατάσταση: Τα κάγκελα της σειράς Fusion line έχουν σχεδιαστεί για να προσφέρουν τα οφέλη μιας γρήγορης και εύκολης εγκατάστασης σε όλα τα στάδια της τοποθέτησής τους.
- Τρεις τύποι, απεριόριστες δυνατότητες: Οι τύποι Orbit, Elxis και Synthesis αναμειγνύουν το αλουμίνιο και το γυαλί μαζί σε πολυάριθμους μοναδικούς συνδυασμούς.

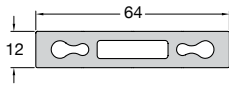

Code/Κωδικός **FSN-100** **IN STOCK**  
 Weight/Βάρος 1442 gr/m  
 Length/Μήκος 6 m

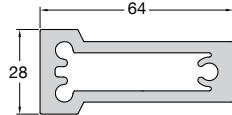

Code/Κωδικός **FSN-101** **IN STOCK**  
 Weight/Βάρος 1980 gr/m  
 Length/Μήκος 6 m

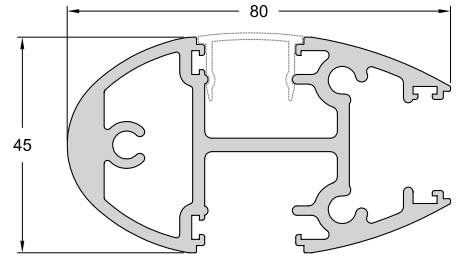

Code/Κωδικός **FSN-102** **IN STOCK**  
 Weight/Βάρος 2384 gr/m  
 Length/Μήκος 6 m

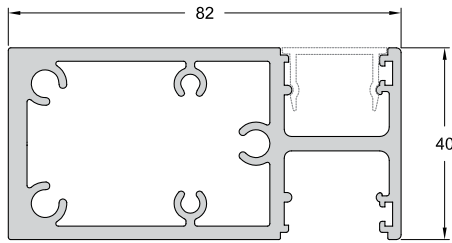

Code/Κωδικός **FSN-103** **IN STOCK**  
 Weight/Βάρος 2367 gr/m  
 Length/Μήκος 6 m

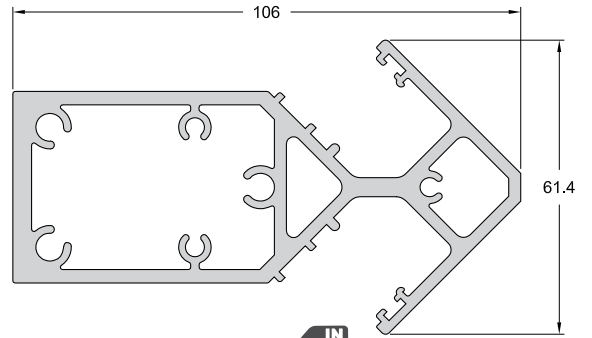

Code/Κωδικός **FSN-104** **IN STOCK**  
 Weight/Βάρος 3118 gr/m  
 Length/Μήκος 6 m

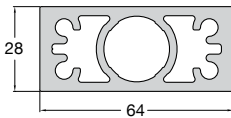

Code/Κωδικός **FSN-105**  
 Weight/Βάρος 2354 gr/m  
 Length/Μήκος 6 m

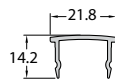

Code/Κωδικός **FSN-122** **IN STOCK**  
 Weight/Βάρος 163 gr/m  
 Length/Μήκος 6 m

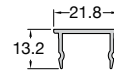

Code/Κωδικός **FSN-123**  
 Weight/Βάρος 156 gr/m  
 Length/Μήκος 6 m

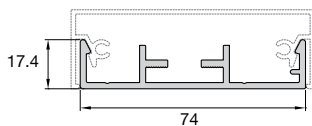

Code/Κωδικός **FSN-201** **IN STOCK**  
 Weight/Βάρος 872 gr/m  
 Length/Μήκος 6 m

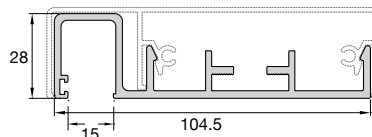

Code/Κωδικός **FSN-203** **IN STOCK**  
 Weight/Βάρος 1446 gr/m  
 Length/Μήκος 6 m

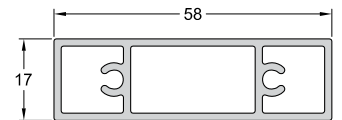

Code/Κωδικός **FSN-302**  
 Weight/Βάρος 781 gr/m  
 Length/Μήκος 6 m

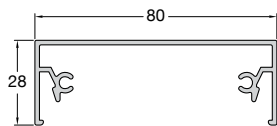

Code/Κωδικός **FSN-221** **IN STOCK**  
 Weight/Βάρος 754 gr/m  
 Length/Μήκος 6 m

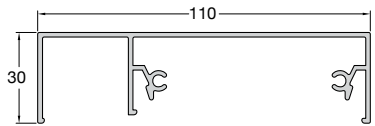

Code/Κωδικός **FSN-223** **IN STOCK**  
 Weight/Βάρος 1006 gr/m  
 Length/Μήκος 6 m

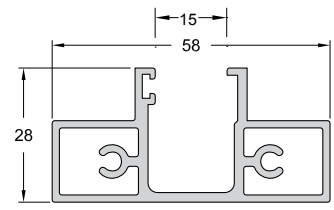

Code/Κωδικός **FSN-303**  
 Weight/Βάρος 976 gr/m  
 Length/Μήκος 6 m

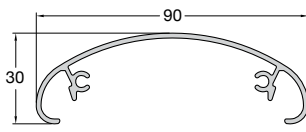

Code/Κωδικός **FSN-222** **IN STOCK**  
 Weight/Βάρος 736 gr/m  
 Length/Μήκος 6 m

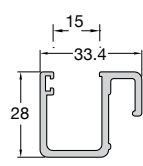

Code/Κωδικός **FSN-300** **IN STOCK**  
 Weight/Βάρος 607 gr/m  
 Length/Μήκος 6 m

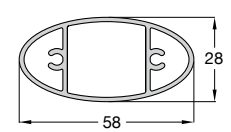

Code/Κωδικός **FSN-304**  
 Weight/Βάρος 804 gr/m  
 Length/Μήκος 6 m

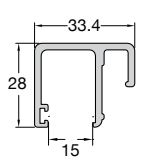

Code/Κωδικός **FSN-301** **IN STOCK**  
 Weight/Βάρος 607 gr/m  
 Length/Μήκος 6 m

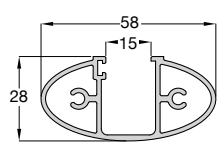

Code/Κωδικός **FSN-306** **IN STOCK**  
 Weight/Βάρος 857 gr/m  
 Length/Μήκος 6 m

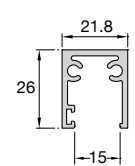

Code/Κωδικός **FSN-307**  
 Weight/Βάρος 468 gr/m  
 Length/Μήκος 6 m



# F50

## Railing systems

Wild charm that goes beyond the limits of imagination.

Twenty different types combine robust forms and aggressive proportions of profiles into a uniquely unconventional and yet modern railing system.

F50 Railing System is based on an extremely simple design and constructional concept: a tubular system of anodized or polyester powder coated aluminum, which is elaborately bonded with connectors and supports creating a discrete, distinctive and high aesthetics result.

Its metal elements fit in harmony together forming an extremely elegant, beautiful, and inspiring look. They can optionally be combined with a variety of Lexan® polycarbonate sheets or glass, offering unlimited options for numerous architectural applications.

The F50 Railing System applications are unlimited and offer unique solutions to the contemporary constructions in indoors and outdoors, balconies, indoor and outdoor stairs, swimming pools and public areas.

## Συστήματα καγκέλων

Άγρια γοητεία που ξεπερνά τα όρια της φαντασίας.

Είκοσι διαφορετικοί τύποι συνδυάζουν απόλυτα τις στιβαρές φόρμες και τις επιθετικές αναλογίες των προφίλ σε ένα μοναδικά αντισυμβατικό και ταυτόχρονα μοντέρνο σύστημα κάγκελου.

Το σύστημα F50 Anodized line στηρίζεται σε μια απλή σχεδιαστική και κατασκευαστική αντίληψη: σε ένα σωληνωτό σύστημα από ανοδιωμένο ή ηλεκτροστατικά βαμμένο αλουμίνιο, που δένεται με ένα χαρακτηριστικό περίτεχνο τρόπο με συνδετήριους συνδέσμους και στηρίγματα, δημιουργώντας ένα αέρινο, υψηλής αισθητικής σύνολο.

Τα μεταλλικά του στοιχεία συνδυάζονται αρμονικά μεταξύ τους και δημιουργούν ένα εξαιρετικά όμορφο και ομοιογενές σύνολο. Μπορούν επίσης να συνδυαστούν με συμπαγή πολυκαρμπονικά φύλλα ή κρύσταλλο, προσφέροντας έτσι μοναδικές δυνατότητες αρχιτεκτονικών εφαρμογών.

Οι εφαρμογές του συστήματος F50 Anodized line είναι πάρα πολλές και προσφέρουν μοναδικές λύσεις σε εσωτερικούς και εξωτερικούς χώρους, για μπαλκόνια, εσωτερικές και εξωτερικές σκάλες, περιφράξεις πισινών και δημόσιων χώρων.



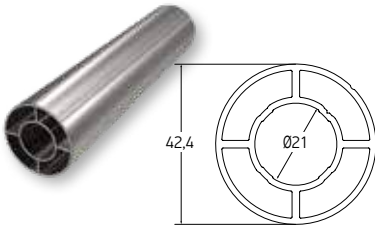

Code/Κωδικός **F50-100**  
Weight/Βάρος 1025 gr/m  
Length/Μήκος 5.8 m

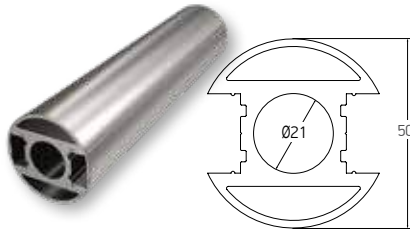

Code/Κωδικός **F50-101**  
Weight/Βάρος 1915 gr/m  
Length/Μήκος 5.8 m

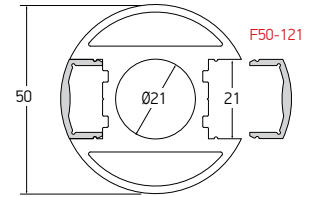

Code/Κωδικός **F50-121**  
Weight/Βάρος 152 gr/m  
Length/Μήκος 5.8 m

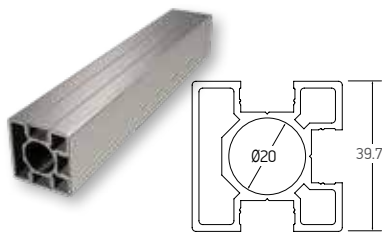

Code/Κωδικός **F50-102**  
Weight/Βάρος 1153 gr/m  
Length/Μήκος 5.8 m

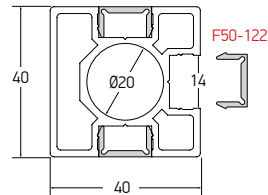

Code/Κωδικός **F50-122**  
Weight/Βάρος 86 gr/m  
Length/Μήκος 5.8 m

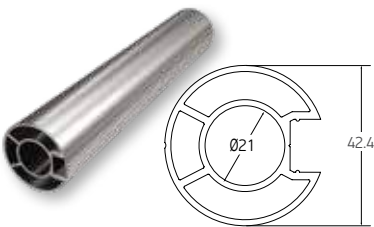

Code/Κωδικός **F50-103**  
Weight/Βάρος 980 gr/m  
Length/Μήκος 5.8 m

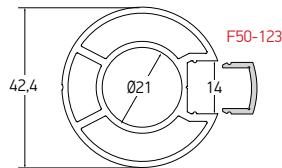

Code/Κωδικός **F50-123**  
Weight/Βάρος 90 gr/m  
Length/Μήκος 5.8 m

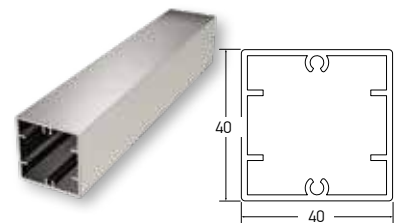

Code/Κωδικός **F50-106**  
Weight/Βάρος 794 gr/m  
Length/Μήκος 5.8 m

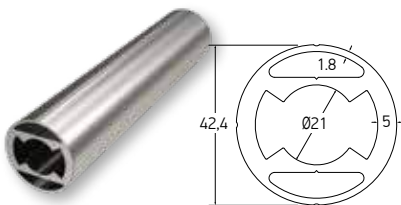

Code/Κωδικός **F50-107**  
Weight/Βάρος 1647 gr/m  
Length/Μήκος 5.8 m

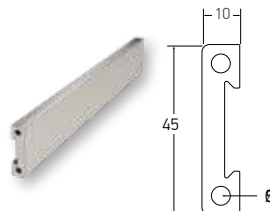

Code/Κωδικός **F50-108**  
Weight/Βάρος 851 gr/m  
Length/Μήκος 5.8 m

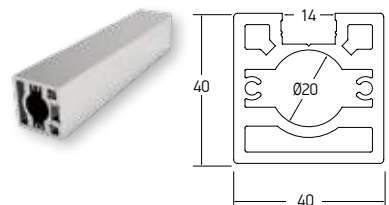

Code/Κωδικός **F50-109**  
Weight/Βάρος 1865 gr/m  
Length/Μήκος 5.8 m

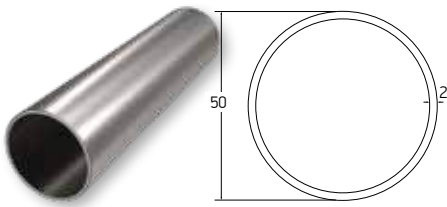

Code/Κωδικός **F50-200**  
 Weight/Βάρος 815 gr/m  
 Length/Μήκος 5.8 m

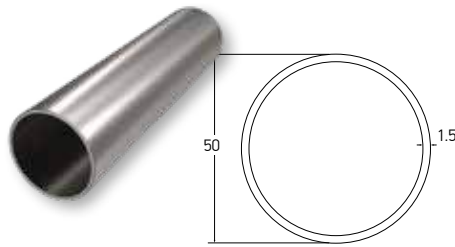

Code/Κωδικός **F50-205**  
 Weight/Βάρος 617 gr/m  
 Length/Μήκος 5.8 m

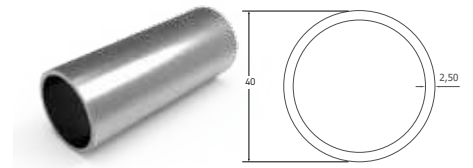

Code/Κωδικός **F50-209**  
 Weight/Βάρος 800 gr/m  
 Length/Μήκος 5.8 m

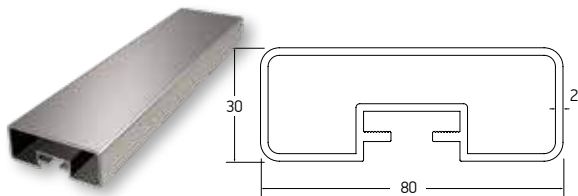

Code/Κωδικός **F50-201**  
 Weight/Βάρος 1350 gr/m  
 Length/Μήκος 5.8 m

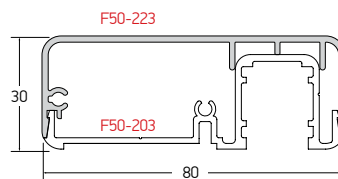

Code/Κωδικός **F50-223**  
 Weight/Βάρος 610 gr/m  
 Length/Μήκος 5.8 m

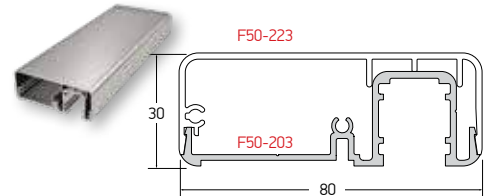

Code/Κωδικός **F50-203**  
 Weight/Βάρος 740 gr/m  
 Length/Μήκος 5.8 m



Code/Κωδικός **F50-300**  
 Weight/Βάρος 162 gr/m  
 Length/Μήκος 5.8 m



Code/Κωδικός **F50-301**  
 Weight/Βάρος 370 gr/m  
 Length/Μήκος 5.8 m

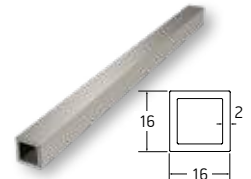

Code/Κωδικός **F50-302**  
 Weight/Βάρος 302 gr/m  
 Length/Μήκος 5.8 m

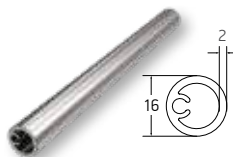

Code/Κωδικός **F50-303**  
 Weight/Βάρος 262 gr/m  
 Length/Μήκος 5.8 m

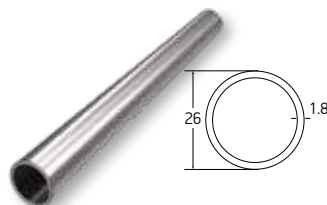

Code/Κωδικός **F50-304**  
 Weight/Βάρος 370 gr/m  
 Length/Μήκος 5.8 m

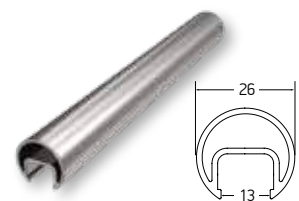

Code/Κωδικός **F50-305**  
 Weight/Βάρος 394 gr/m  
 Length/Μήκος 5.8 m

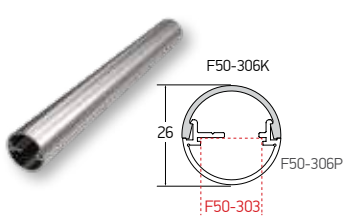

Code/Κωδικός | **F50-306**  
 Weight/Βάρος | 368 gr/m  
 Length/Μήκος | 5.8 m

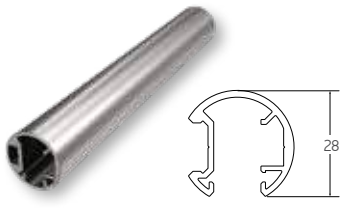

Code/Κωδικός | **F50-307**  
 Weight/Βάρος | 442 gr/m  
 Length/Μήκος | 5.8 m

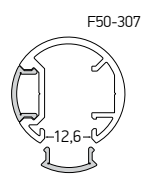

Code/Κωδικός | **F50-327**  
 Weight/Βάρος | 68 gr/m  
 Length/Μήκος | 5.8 m

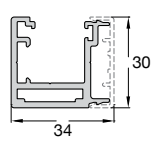

Code/Κωδικός | **F50-319**  
 Weight/Βάρος | 687 gr/m  
 Length/Μήκος | 5.8 m

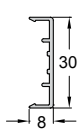

Code/Κωδικός | **F50-3K19**  
 Weight/Βάρος | 160 gr/m  
 Length/Μήκος | 5.8 m

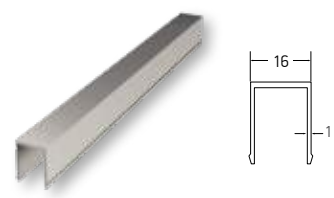

Code/Κωδικός | **F50-311**  
 Weight/Βάρος | 176 gr/m  
 Length/Μήκος | 5.8 m

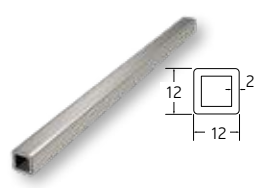

Code/Κωδικός | **F50-308**  
 Weight/Βάρος | 215 gr/m  
 Length/Μήκος | 5.8 m

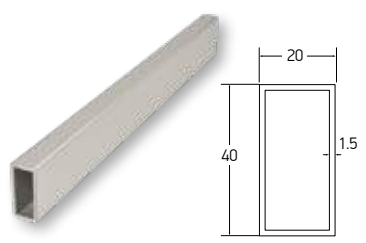

Code/Κωδικός | **PAT59-009**   
 Weight/Βάρος | 462 gr/m  
 Length/Μήκος | 5.8 m

# Crystal<sup>®</sup>line

railing system

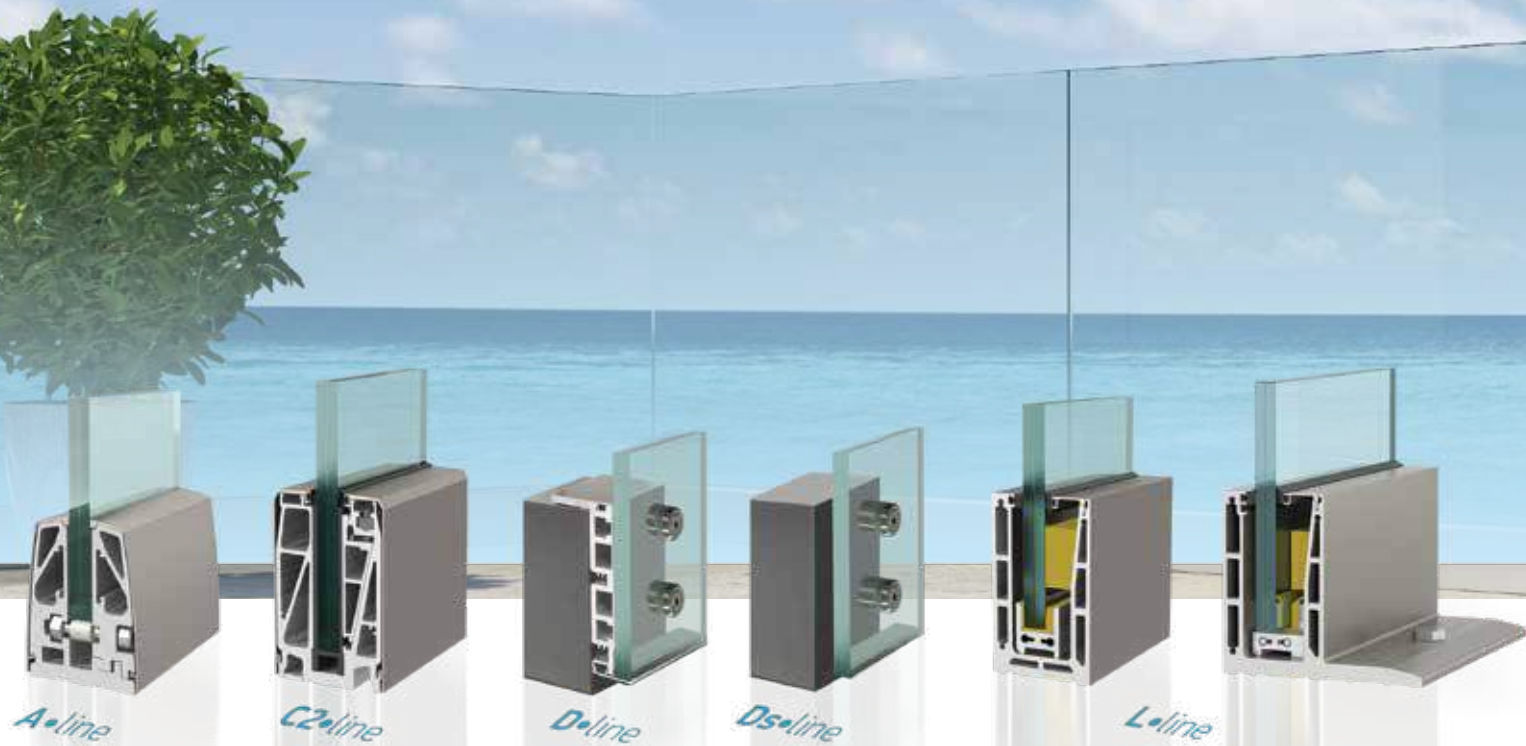

## CRYSTAL LINE

### Railing system

Top transparency which surpasses human expectations

Modern people's need for more transparency, brightness and aesthetics are best met by ALUMINCO's proposal in the glass railing category.

Crystal Line stands out for its unique design, functionality and safety, offering innovations that have been designed to meet current real-world needs.

It is available in 3 basic types, floor and side to floor or parapet, with numerous personalized options. It is available in all anodizing and electrostatic paint colors with the choice of various shapes of handrail.

The ultimate sense of freedom is uniquely achieved by the Crystal line, the ideal solution for balconies, stairs and fences with high architectural requirements.

The innovative Crystal line system have been installed in countless projects around the world, each one having its own distinctive features and architectural requirements.

#### Make a real statement in terms of safety.

Safety and protection are fundamental priorities during the design and development process of Crystal line railings.

Plenty of certifications from internationally recognized institutions ensure maximum user safety. Among these are:

- Intertek (USA)
- The Instituto Giordano (Italy)
- The IFT Rosenheim (Germany)
- The BBRI CAR (Belgium)
- The FTL (Florida, USA)

Whether your project is an average residence or a commercial place, an airport or office or sports stadium, Crystal line systems are able to adapt and deliver the perfect solution.

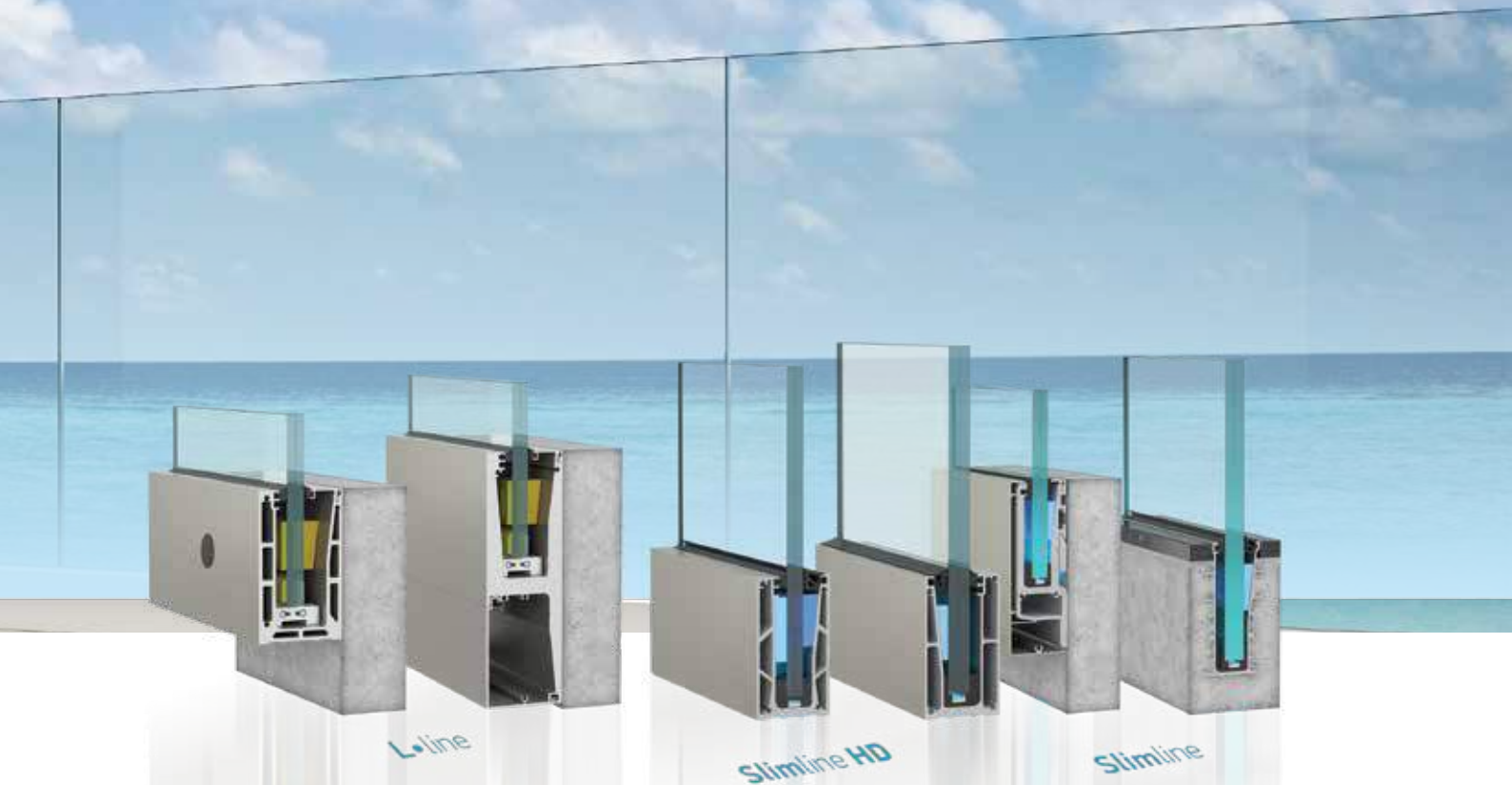

## Συστήματα καγκέλων

Διαφάνεια που ξεπερνά τις ανθρώπινες προσδοκίες

Οι ανάγκες του σύγχρονου ανθρώπου για περισσότερη διαφάνεια, φωτεινότητα και αισθητική ικανοποιούνται στο μέγιστο βαθμό από την πρόταση της ALUMINCO στην κατηγορία του γυάλινου κάγκελου.

Το Crystal line ξεχωρίζει για την μοναδική του σχεδίαση, την λειτουργικότητα και την ασφάλεια προσφέροντας καινοτομίες που έχουν σχεδιαστεί με γνώμονα τις πραγματικές σύγχρονες ανάγκες.

Προσφέρεται σε 3 βασικούς τύπους επιδαπέδιο, ενδοδαπέδιο και πλευρικό σε δάπεδο ή στηθαίο, με πολυάριθμες εξατομικευμένες επιλογές. Διατίθεται σε όλες τις αποχρώσεις ανοδίωσης και ηλεκτροστατικής βαφής με τη δυνατότητα επιλογής κουπαστής διαφόρων σχημάτων.

Η απόλυτη αίσθηση ελευθερίας απαντάται με μοναδικό τρόπο από το Crystal line, η ιδανική λύση για μπαλκόνια, σκάλες και περιφράξεις κτιρίων με υψηλές αρχιτεκτονικές απαιτήσεις.

Το πρωτοποριακό σύστημα Crystal line υπογράφει πάνω από 200 σύνθετα έργα σε όλο τον κόσμο, κερδίζει ολοένα έδαφος στην διεθνή αγορά, διεκδικεί και ολοκληρώνει έργα ειδικού βάρους και διακρίνεται μεταξύ άλλων για την πληρότητα των αυστηρότερων απαιτήσεων και προδιαγραφών που απαιτούνται για την υλοποίηση μεγάλων και σύνθετων έργων.

### Ζήστε στην απόλυτη ασφάλεια.

Η ασφάλεια και η προστασία αποτελούν θεμελιώδεις προτεραιότητες κατά την διαδικασία σχεδιασμού και ανάπτυξης των κάγκελων Crystal line. Πληθώρα πιστοποιήσεων από διεθνώς αναγνωρισμένα ιδρύματα εξασφαλίζουν τη μέγιστη ασφάλεια των χρηστών. Μεταξύ αυτών είναι:

- Intertek (USA)
- To Istituto Giordano (Ιταλία)
- To IFT Rosenheim (Γερμανία)
- To BBRI CAR (Βέλγιο)
- To FTL (Φλώριδα, ΗΠΑ)

Τα κάγκελα Crystal line έχουν πιστοποιηθεί στη λειτουργία τους, σε αντοχή υπό στατικό φορτίο έως 3 KN/m γραμμικό φορτίο, καλύπτοντας έτσι τις απαιτήσεις των κανονισμών σε οικίες, γραφεία, στάδια, εμπορικά κέντρα, και γενικότερα δημόσιους χώρους με υψηλή επισκεψιμότητα.

## A•line

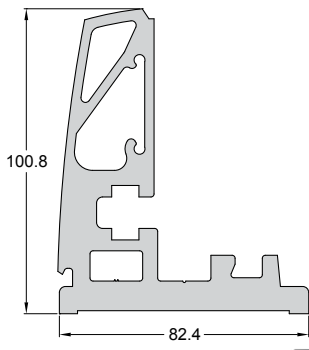

Code/Κωδικός **F85-1B1**  
 Weight/Βάρος 5945 gr/m  
 Length/Μήκος 6 m

IN STOCK

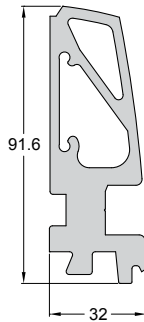

Code/Κωδικός **F85-1B2**  
 Weight/Βάρος 3559 gr/m  
 Length/Μήκος 6 m

IN STOCK

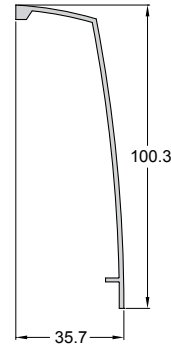

Code/Κωδικός **F85-1K1**  
 Weight/Βάρος 548 gr/m  
 Length/Μήκος 6 m

IN STOCK

## A10•line

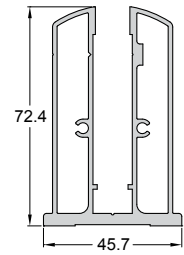

Code/Κωδικός **F85-904**  
 Weight/Βάρος 1766 gr/m  
 Length/Μήκος 6 m

IN STOCK

## C2•line

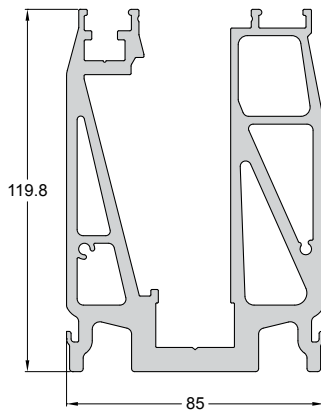

Code/Κωδικός **F85-1B5**  
 Weight/Βάρος 7796 gr/m  
 Length/Μήκος 6 m

IN STOCK

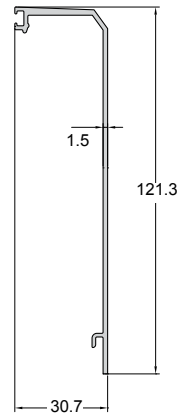

Code/Κωδικός **F85-1K15**  
 Weight/Βάρος 692 gr/m  
 Length/Μήκος 6 m

IN STOCK

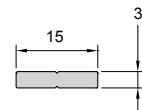

Code/Κωδικός **PAT39-120**  
 Weight/Βάρος 121 gr/m  
 Length/Μήκος 6 m

## C2u•line

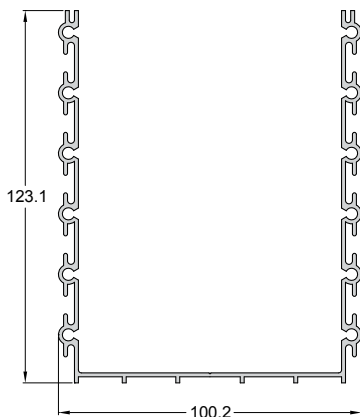

Code/Κωδικός **F85-1M5**  
 Weight/Βάρος 1976 gr/m  
 Length/Μήκος 6 m

IN STOCK

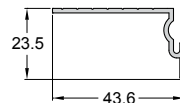

Code/Κωδικός **F85-1M15**  
 Weight/Βάρος 281 gr/m  
 Length/Μήκος 6 m

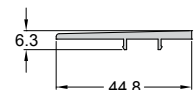

Code/Κωδικός **F85-1K5**  
 Weight/Βάρος 295 gr/m  
 Length/Μήκος 6 m

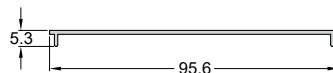

Code/Κωδικός **F85-1M25**  
 Weight/Βάρος 360 gr/m  
 Length/Μήκος 6 m

**D•line, Dc•line, Dc•line no drill**

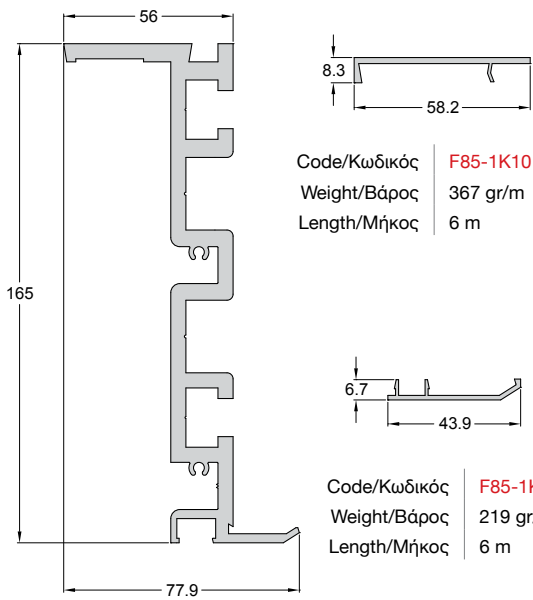

Code/Κωδικός **F85-1K10**  
Weight/Βάρος 367 gr/m  
Length/Μήκος 6 m

Code/Κωδικός **F85-1K20**  
Weight/Βάρος 219 gr/m  
Length/Μήκος 6 m

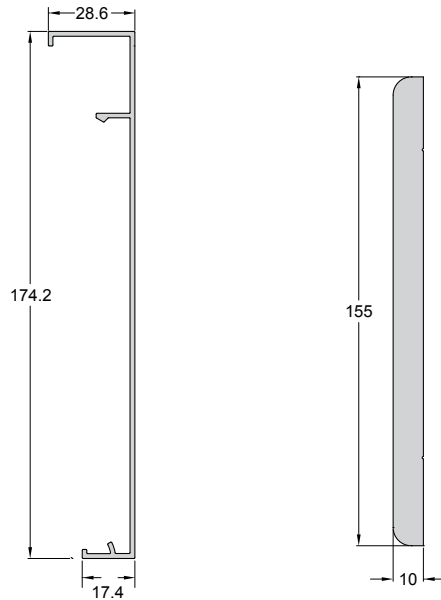

Code/Κωδικός **F85-1K11**  
Weight/Βάρος 1026 gr/m  
Length/Μήκος 6 m

Code/Κωδικός **F85-906**  
Weight/Βάρος 4142 gr/m  
Length/Μήκος 6 m

Code/Κωδικός **F85-1B10** **IN STOCK**  
Weight/Βάρος 4813 gr/m  
Length/Μήκος 6 m

**L•line**

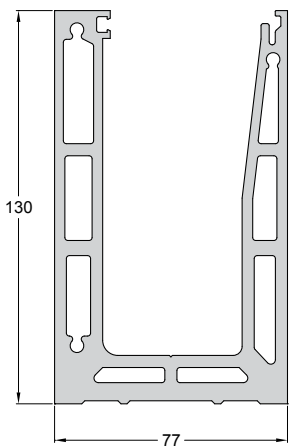

Code/Κωδικός **F85-1B61** **IN STOCK**  
Weight/Βάρος 7500 gr/m  
Length/Μήκος 6 m

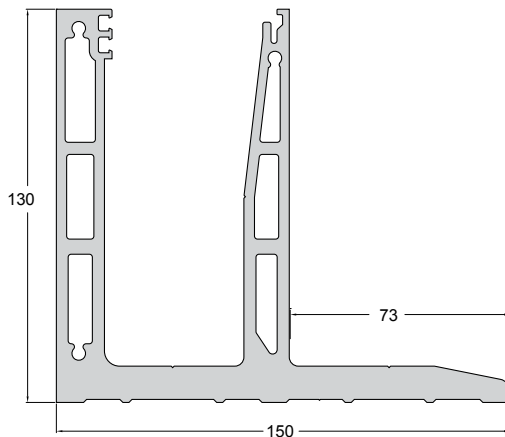

Code/Κωδικός **F85-1B62** **IN STOCK**  
Weight/Βάρος 9666 gr/m  
Length/Μήκος 6 m

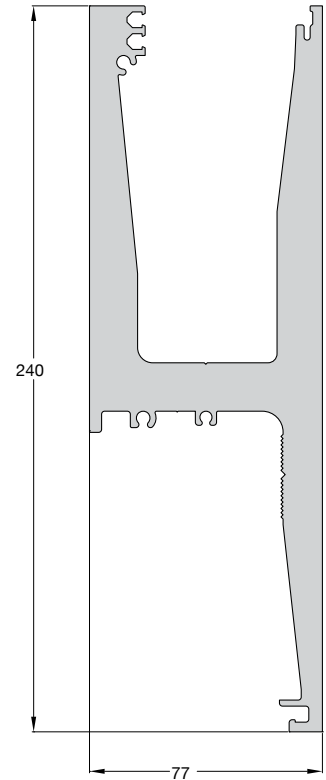

Code/Κωδικός **F85-1B64** **IN STOCK**  
Weight/Βάρος 15012 gr/m  
Length/Μήκος 6 m

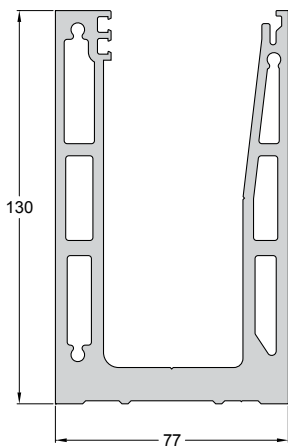

Code/Κωδικός **F85-1B63** **IN STOCK**  
Weight/Βάρος 7627 gr/m  
Length/Μήκος 6 m

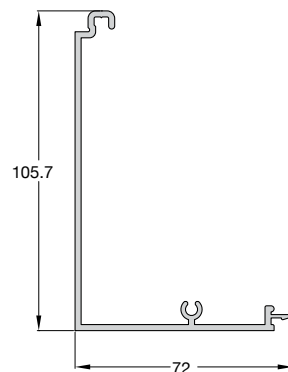

Code/Κωδικός **F85-1K68**  
Weight/Βάρος 1116 gr/m  
Length/Μήκος 6 m

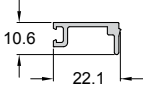

Code/Κωδικός **F85-1K61**  
 Weight/Βάρος 178 gr/m  
 Length/Μήκος 6 m

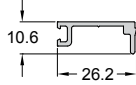

Code/Κωδικός **F85-1K62**  
 Weight/Βάρος 194 gr/m  
 Length/Μήκος 6 m

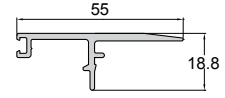

Code/Κωδικός **F85-1K66**  
 Weight/Βάρος 447 gr/m  
 Length/Μήκος 6 m

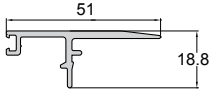

Code/Κωδικός **F85-1K67**  
 Weight/Βάρος 425 gr/m  
 Length/Μήκος 6 m

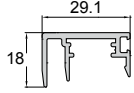

Code/Κωδικός **F85-1K65**  
 Weight/Βάρος 349 gr/m  
 Length/Μήκος 6 m

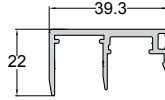

Code/Κωδικός **F85-1K63**  
 Weight/Βάρος 475 gr/m  
 Length/Μήκος 6 m

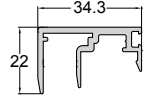

Code/Κωδικός **F85-1K64**  
 Weight/Βάρος 460 gr/m  
 Length/Μήκος 6 m

SLIM LINE

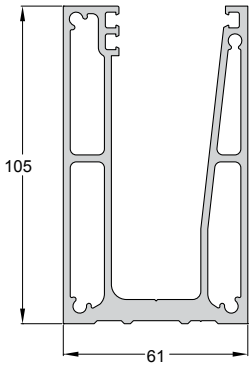

Code/Κωδικός **F85-1B65** **IN STOCK**  
 Weight/Βάρος 3837 gr/m  
 Length/Μήκος 6 m

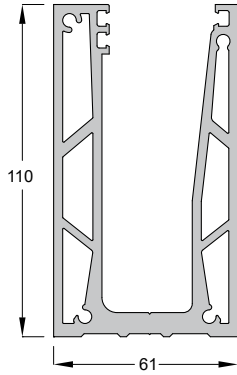

Code/Κωδικός **F85-1B75** **IN STOCK**  
 Weight/Βάρος 5078 gr/m  
 Length/Μήκος 6 m

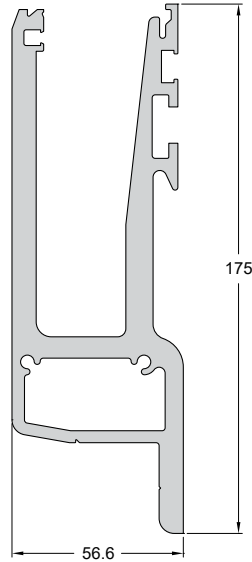

Code/Κωδικός **F85-1B69** **IN STOCK**  
 Weight/Βάρος 7734 gr/m  
 Length/Μήκος 6 m

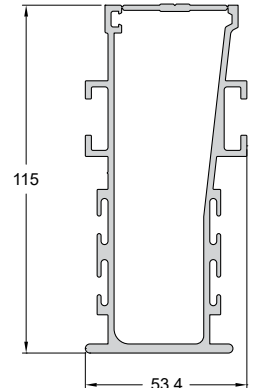

Code/Κωδικός **F85-1B74** **IN STOCK**  
 Weight/Βάρος 2532 gr/m  
 Length/Μήκος 6 m

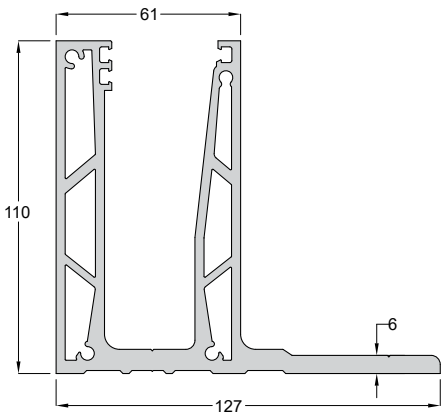

Code/Κωδικός **F85-1B76**  
 Weight/Βάρος 6205 gr/m  
 Length/Μήκος 6 m

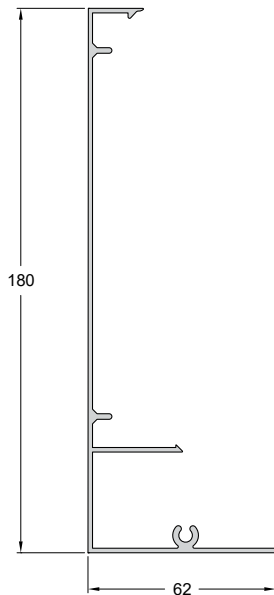

Code/Κωδικός **F85-1K69** **IN STOCK**  
 Weight/Βάρος 1375 gr/m  
 Length/Μήκος 6 m

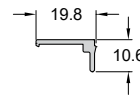

Code/Κωδικός **F85-1K70**  
 Weight/Βάρος 134 gr/m  
 Length/Μήκος 6 m

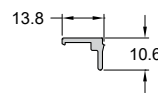

Code/Κωδικός **F85-1K72**  
 Weight/Βάρος 110 gr/m  
 Length/Μήκος 6 m

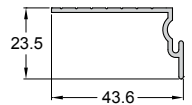

Code/Κωδικός **F85-1M15**  
 Weight/Βάρος 281 gr/m  
 Length/Μήκος 6 m

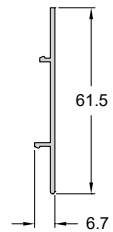

Code/Κωδικός **F85-1K74**  
 Weight/Βάρος 280 gr/m  
 Length/Μήκος 6 m



# Handrails / Κουπαστές



Code/Κωδικός **F50-200**  
Weight/Βάρος 815 gr/m  
Length/Μήκος 6 m



Code/Κωδικός **F85-202** **IN STOCK**  
Weight/Βάρος 721 gr/m  
Length/Μήκος 6 m

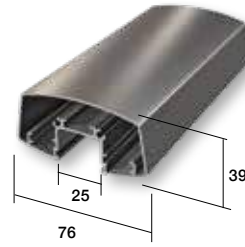

Code/Κωδικός **F85-203**  
Weight/Βάρος 1096 gr/m  
Length/Μήκος 6 m



Code/Κωδικός **F85-204** **IN STOCK**  
Weight/Βάρος 973 gr/m  
Length/Μήκος 6 m



Code/Κωδικός **F85-313**  
Weight/Βάρος 99 gr/m  
Length/Μήκος 6 m



Code/Κωδικός **F85-317** **IN STOCK**  
Weight/Βάρος 198 gr/m  
Length/Μήκος 6 m



Code/Κωδικός **F85-321** **IN STOCK**  
Weight/Βάρος 219 gr/m  
Length/Μήκος 6 m

# CLASSIC LINE



## CLASSIC LINE

### Railing systems

Authentic cast lines without restrictions.

They are available in a wide variety of traditional and modern designs and in unlimited color variations while they are made of long-lasting aluminum alloy and profiles with anti-corrosion properties.

They are distinguished for their durability without the need of time-consuming maintenance and are accompanied by a variety of components, offering solutions for multiple structures, with particular ease of installation and maximum protection against corrosion.

### Συστήματα καγκέλων

Αυθεντικές χυτές γραμμές χωρίς περιορισμούς.

Με απεριόριστες δυνατότητες εξατομίκευσης, τα κλασικά κάγκελά της ALUMINCO προτείνουν πολυάριθμους συνδυασμούς για εξωτερικούς χώρους προσδίδοντας ένα γοητευτικό αποτέλεσμα.

Διατίθενται σε πολύ μεγάλη ποικιλία από παραδοσιακά και μοντέρνα σχέδια και σε απεριόριστες χρωματικές παραλλαγές ενώ είναι κατασκευασμένα από μακράς διάρκειας κράμα αλουμινίου και προφίλ με αντιδιαβρωτικές ιδιότητες.

Διακρίνονται για την αντοχή τους στο χρόνο χωρίς ιδιαίτερη συντήρηση ενώ συνοδεύονται από πληθώρα εξαρτημάτων, προσφέροντας λύσεις για πολλαπλές κατασκευές, με ιδιαίτερη ευκολία στην τοποθέτηση καθώς και με μέγιστη προστασία κατά της διάβρωσης.

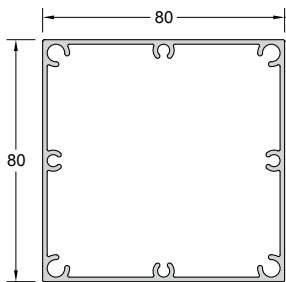

Code/Κωδικός **CLS-100**  
Weight/Βάρος 1606 gr/m  
Length/Μήκος 6 m

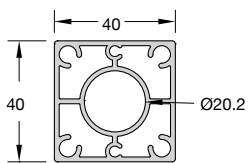

Code/Κωδικός **CLS-102**  
Weight/Βάρος 1245 gr/m  
Length/Μήκος 6 m

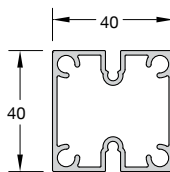

Code/Κωδικός **CLS-103**  
Weight/Βάρος 945 gr/m  
Length/Μήκος 6 m

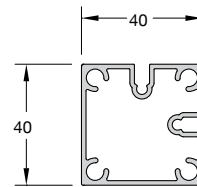

Code/Κωδικός **CLS-104**  
Weight/Βάρος 945 gr/m  
Length/Μήκος 6 m

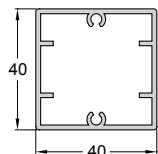

Code/Κωδικός **F50-106**  
Weight/Βάρος 794 gr/m  
Length/Μήκος 6 m

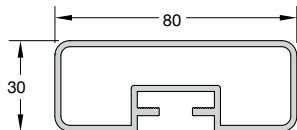

Code/Κωδικός **F50-201**  
Weight/Βάρος 1350 gr/m  
Length/Μήκος 6 m

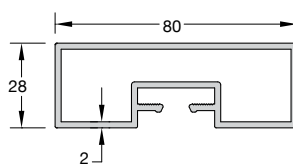

Code/Κωδικός **CLS-202**  
Weight/Βάρος 1360 gr/m  
Length/Μήκος 6 m

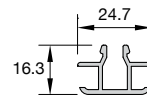

Code/Κωδικός **CLS-307**  
Weight/Βάρος 262 gr/m  
Length/Μήκος 6 m

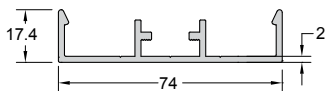

Code/Κωδικός **CLS-201**  
Weight/Βάρος 757 gr/m  
Length/Μήκος 6 m

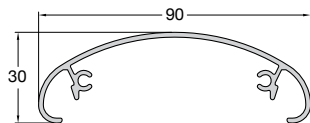

Code/Κωδικός **FSN-222** **IN STOCK**  
Weight/Βάρος 736 gr/m  
Length/Μήκος 6 m

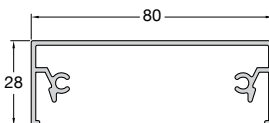

Code/Κωδικός **FSN-221** **IN STOCK**  
Weight/Βάρος 754 gr/m  
Length/Μήκος 6 m

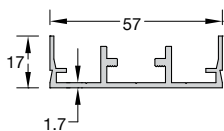

Code/Κωδικός **CLS-301**  
Weight/Βάρος 588 gr/m  
Length/Μήκος 6 m

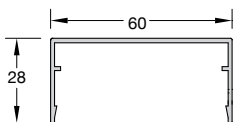

Code/Κωδικός **CLS-3K1**  
Weight/Βάρος 450 gr/m  
Length/Μήκος 6 m

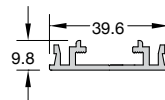

Code/Κωδικός **CLS-302**  
Weight/Βάρος 359 gr/m  
Length/Μήκος 6 m

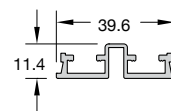

Code/Κωδικός **CLS-303**  
Weight/Βάρος 348 gr/m  
Length/Μήκος 6 m

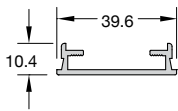

Code/Κωδικός **CLS-306**  
 Weight/Βάρος 311 gr/m  
 Length/Μήκος 6 m

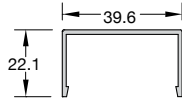

Code/Κωδικός **CLS-3K2**  
 Weight/Βάρος 324 gr/m  
 Length/Μήκος 6 m

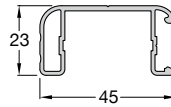

Code/Κωδικός **896-200**  
 Weight/Βάρος 473 gr/m  
 Length/Μήκος 6 m

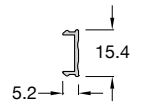

Code/Κωδικός **902**  
 Weight/Βάρος 73 gr/m  
 Length/Μήκος 6 m

\*Διάτρητος / Perforated: **896-201**

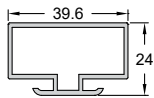

Code/Κωδικός **CLS-308**  
 Weight/Βάρος 528 gr/m  
 Length/Μήκος 6 m

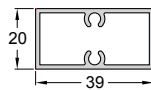

Code/Κωδικός **3200-601** **IN STOCK**  
 Weight/Βάρος 502 gr/m  
 Length/Μήκος 6 m  
 Pack / Δέμα 6 Bars/Βέργες

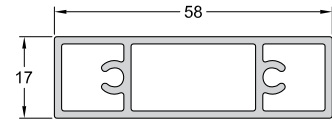

Code/Κωδικός **FSN-302**  
 Weight/Βάρος 781 gr/m  
 Length/Μήκος 6 m

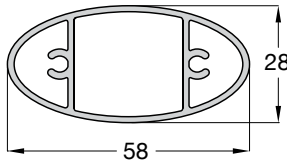

Code/Κωδικός **FSN-304**  
 Weight/Βάρος 804 gr/m  
 Length/Μήκος 6 m

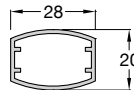

Code/Κωδικός **828**  
 Weight/Βάρος 313 gr/m  
 Length/Μήκος 6 m

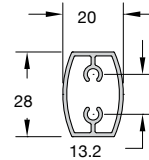

Code/Κωδικός **CLS-304**  
 Weight/Βάρος 389 gr/m  
 Length/Μήκος 6 m

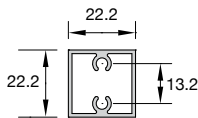

Code/Κωδικός **PAT05-003** **IN STOCK**  
 Weight/Βάρος 369 gr/m  
 Length/Μήκος 6 m

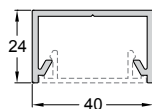

Code/Κωδικός **823** **IN STOCK**  
 Weight/Βάρος 516 gr/m  
 Length/Μήκος 6 m

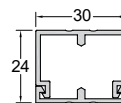

Code/Κωδικός **831**  
 Weight/Βάρος 508 gr/m  
 Length/Μήκος 6 m

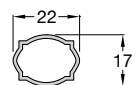

Code/Κωδικός **104**  
 Weight/Βάρος 197 gr/m  
 Length/Μήκος 6 m

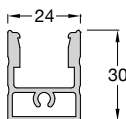

Code/Κωδικός **820**  
 Weight/Βάρος 613 gr/m  
 Length/Μήκος 6 m

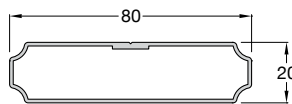

Code/Κωδικός **822**  
 Weight/Βάρος 629 gr/m  
 Length/Μήκος 6 m

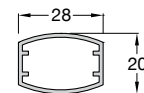

Code/Κωδικός **828**  
 Weight/Βάρος 313 gr/m  
 Length/Μήκος 6 m

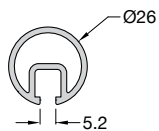

Code/Κωδικός | **904**  
Weight/Βάρος | 510 gr/m  
Length/Μήκος | 6 m

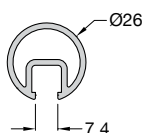

Code/Κωδικός | **905**  
Weight/Βάρος | 500 gr/m  
Length/Μήκος | 6 m

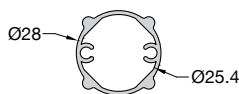

Code/Κωδικός | **953**  
Weight/Βάρος | 478 gr/m  
Length/Μήκος | 6 m

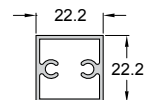

Code/Κωδικός | **PAT05-003**  
Weight/Βάρος | 369 gr/m  
Length/Μήκος | 6 m

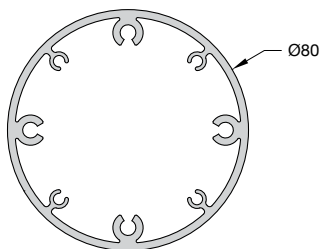

Code/Κωδικός | **989**  
Weight/Βάρος | 2382 gr/m  
Length/Μήκος | 6 m

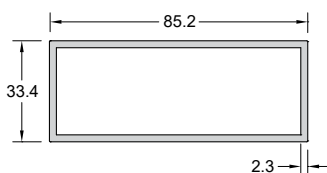

Code/Κωδικός | **PAT59-392**  
Weight/Βάρος | 1418 gr/m  
Length/Μήκος | 6 m

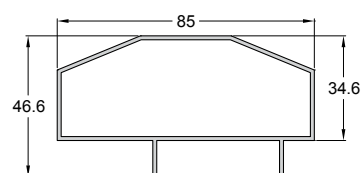

Code/Κωδικός | **PAT05-069**  
Weight/Βάρος | 842 gr/m  
Length/Μήκος | 6 m

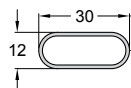

Code/Κωδικός | **PAT5-068**  
Weight/Βάρος | 227 gr/m  
Length/Μήκος | 6 m

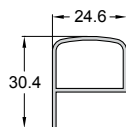

Code/Κωδικός | **PAT05-065**  
Weight/Βάρος | 287 gr/m  
Length/Μήκος | 6 m

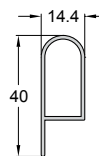

Code/Κωδικός | **PAT05-066**  
Weight/Βάρος | 279 gr/m  
Length/Μήκος | 6 m

# JULIETTA

Julietta, a system solution by ALUMINCO, is the contemporary look of a “no balcony” barrier, delivering minimalist structures of maximum strength.

The modern buildings use of full height windows and doors in the creation of a larger “virtual space” in a small environment. This creates an extension of the outside visibility and enlarges the viewpoint from the inside. In “no balcony” situations, Julietta is the greatest solution with contemporary style.

Working as a guarding or barrier placed on the outside of full height windows and doors, Julietta mainly offers an ultra-reassuring feeling, when mounted on the first floor or higher floors, that do not lead to a “walk on” balcony.

- Ultra-safe barrier, slender profiles
- Quick and simple mounting
- Cost-effective application
- Available in three different glass thicknesses
- Mounted onto the facade or directly onto the window frame, suitable for aluminium frames
- Possibility of different infill units
- Optionally mounted with a top handrail

Η Julietta, ως έξυπνη λύση γυάλινου στηθαίου από την ALUMINCO, είναι η σύγχρονη εμφάνιση ενός προστατευτικού συστήματος για κτίρια «χωρίς μπαλκόνι», προσφέροντας μινιμαλιστικές δομές μέγιστης αντοχής.

Τα σύγχρονα κτίρια χρησιμοποιούν παράθυρα και πόρτες πλήρους ύψους για τη δημιουργία ενός μεγαλύτερου «εικονικού χώρου» σε ένα μικρό περιβάλλον. Αυτό δημιουργεί μια επέκταση της εξωτερικής ορατότητας και διευρύνει την οπτική γωνία από το εσωτερικό. Σε κτίρια «χωρίς μπαλκόνι», η Julietta είναι η καλύτερη λύση με σύγχρονο στυλ.

Δουλεύοντας ως προστατευτικό ή φράγμα τοποθετημένο στο εξωτερικό των παραθύρων και των θυρών πλήρους ύψους, στον πρώτο όροφο ή στους ψηλότερους ορόφους, η Julietta προσφέρει κυρίως μια εξαιρετικά καθησυχαστική αίσθηση, όταν δεν υπάρχουν μπαλκόνια.

- Εξαιρετικά ασφαλές προστατευτικό, minimal σχεδιασμού
- Κάθε πτυχή του σχεδιασμού έχει ως στόχο να φέρει στο κτίριο περισσότερο φως και να δώσει ανεμπόδιση θέα
- Διατίθεται σε τρία διαφορετικά πάχη υαλοπίνακα
- Τοποθετημένο στην πρόσοψη ή απευθείας στο πλαίσιο παραθύρου, κατάλληλο για κουφώματα αλουμινίου
- Δυνατότητα διαφορετικών στοιχείων πλήρωσης
- Προαιρετική χρήση κουπαστής
- Γρήγορη και απλή τοποθέτηση
- Οικονομικά έξυπνη εφαρμογή



# Julietta

for Juliet Balconies

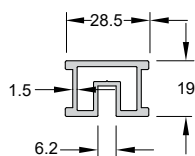

Code/Κωδικός **JLT-322**  
Weight/Βάρος 528 gr/m  
Length/Μήκος 6 m

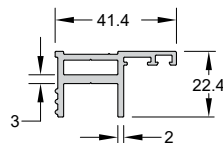

Code/Κωδικός **JLT-3B20**  
Weight/Βάρος 625 gr/m  
Length/Μήκος 6 m

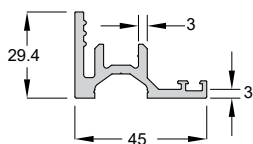

Code/Κωδικός **JLT-3K20**  
Weight/Βάρος 839 gr/m  
Length/Μήκος 6 m

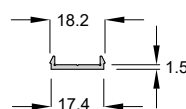

Code/Κωδικός **JLT-3K21**  
Weight/Βάρος 87 gr/m  
Length/Μήκος 6 m

Open air

FIXED

# OPEN AIR

## Fixed windscreen system

Fixed range offers unlimited possibilities and solutions, which cover every need in aesthetic and functional level.

- Distinct collection of fixed typologies suitable for commercial and residential buildings.
- A choice of every combination of glass panels, rabote with glass, in oval or straight line, offers you limitless possibilities.
- The Fixed range is available in a number of variations of length, height and plans (subject to technical feasibility).
- Fast and easy construction and installation.
- Glasses are easily branded with vinyls of your logo or supplier's sponsor.
- A wide range of applications and colors choices (RAL, anodized and imitation wood finishes).

## Σύστημα σταθερού ανεμοφράκτι

Η σειρά Fixed προσφέρει απεριόριστες δυνατότητες και ολοκληρωμένες λύσεις, οι οποίες καλύπτουν κάθε ανάγκη σε επίπεδο αισθητικής και λειτουργικότητας.

- Μοναδική συλλογή σταθερών τυπολογιών για τον εξοπλισμό κάθε επαγγελματικού χώρου και της κατοικίας.
- Πολυάριθμες τυπολογίες και συνθέσεις, με τζάμι, με ραμποτέ και τζάμι, σε οβάλ ή ευθεία γραμμή, σας προσφέρει απεριόριστες δυνατότητες.
- Διατίθεται σε μια σειρά παραλλαγών μήκους, ύψους και σχεδίων.
- Ταχύτητα και ευκολία στην κατασκευή και την τοποθέτηση.
- Δυνατότητα αποτύπωσης του λογοτύπου σας ή ενός προμηθευτή/χορηγού πάνω στους υαλοπίνακες.
- Προσφέρονται σε ένα ευρύ φάσμα από χρωματικές επιλογές (RAL, ανοδίωση και αποχρώσεις απομίμησης ξύλου).





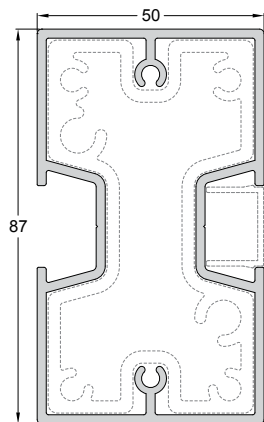

Code/Κωδικός **2200-102**  
Weight/Βάρος 1885 gr/m  
Length/Μήκος 6 m

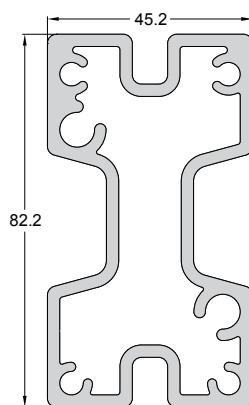

Code/Κωδικός **2200-903**  
Weight/Βάρος 2758 gr/m  
Length/Μήκος 6 m

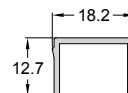

Code/Κωδικός **2200-904**  
Weight/Βάρος 137 gr/m  
Length/Μήκος 6 m

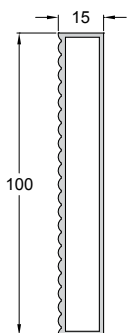

Code/Κωδικός **070-005**  
Weight/Βάρος 1005 gr/m  
Length/Μήκος 6 m

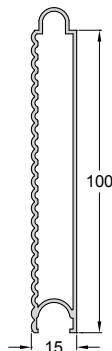

Code/Κωδικός **070-011**  
Weight/Βάρος 837 gr/m  
Length/Μήκος 6 m

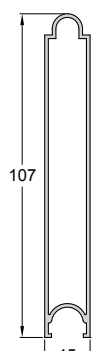

Code/Κωδικός **070-022**  
Weight/Βάρος 788 gr/m  
Length/Μήκος 6 m

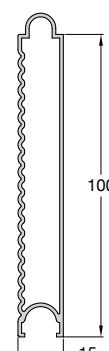

Code/Κωδικός **070-023**  
Weight/Βάρος 827 gr/m  
Length/Μήκος 6 m

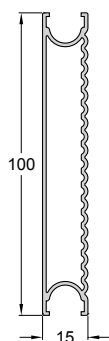

Code/Κωδικός **070-009**  
Weight/Βάρος 818 gr/m  
Length/Μήκος 6 m

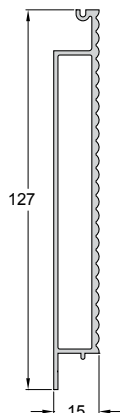

Code/Κωδικός **070-010**  
Weight/Βάρος 1166 gr/m  
Length/Μήκος 6 m



Code/Κωδικός **070-K11**  
Weight/Βάρος 143 gr/m  
Length/Μήκος 6 m



Code/Κωδικός **F50-3K19**  
Weight/Βάρος 160 gr/m  
Length/Μήκος 6 m

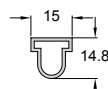

Code/Κωδικός **070-0K9**  
Weight/Βάρος 165 gr/m  
Length/Μήκος 6 m

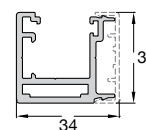

Code/Κωδικός **F50-319**  
Weight/Βάρος 687 gr/m  
Length/Μήκος 6 m

Outdoor  
living

# Pergola / Πέργκολα

ALUMINCO offers traditional or modern pergolas that are easily assembled and installed. Pergolas may be combined with polycarbonate sheets or canvas roofing for different style applications offering additional protection from various weather conditions. Modern pergola is also available with movable or fixed blinds for the creation of various combinations.

Παραδοσιακή ή μοντέρνα πέργκολα, εύκολη στη συναρμολόγηση και την τοποθέτηση. Οι διαφορετικοί συνδυασμοί που προσφέρονται με τη χρήση πολυκαρμπονικών φύλλων ή πανιού δίνουν τη δυνατότητα πολλαπλών εφαρμογών. Η μοντέρνα πέργκολα διατίθεται και με κινητές ή σταθερές περσίδες προσφέροντας τη δυνατότητα πρωτότυπων κατασκευών.

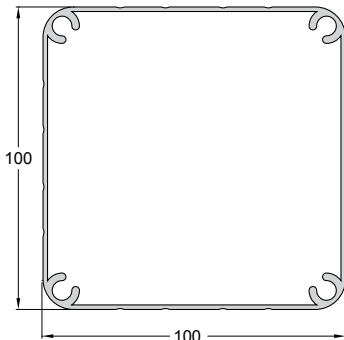

Code/Κωδικός **900** **IN STOCK**  
Weight/Βάρος 1891 gr/m  
Length/Μήκος 6 m

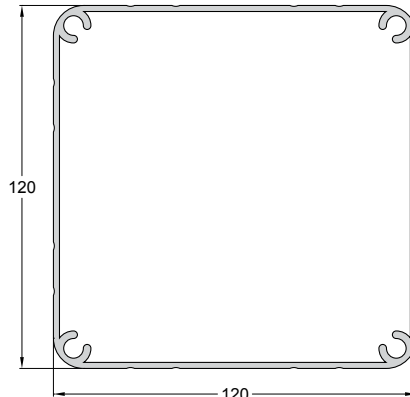

Code/Κωδικός **901** **IN STOCK**  
Weight/Βάρος 2819 gr/m  
Length/Μήκος 6 m

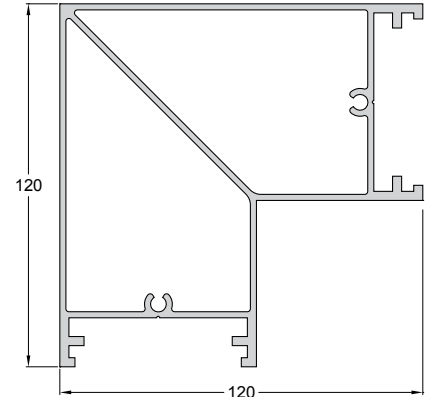

Code/Κωδικός **2050-108**  
Weight/Βάρος 3575 gr/m  
Length/Μήκος 6 m

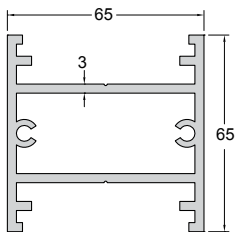

Code/Κωδικός **2050-101**  
Weight/Βάρος 2376 gr/m  
Length/Μήκος 6 m

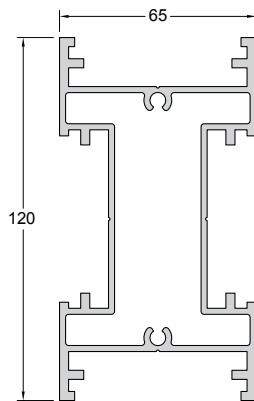

Code/Κωδικός **2050-102** **IN STOCK**  
Weight/Βάρος 3075 gr/m  
Length/Μήκος 6 m

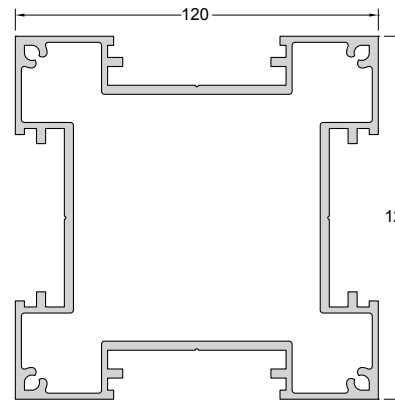

Code/Κωδικός **2050-103** **IN STOCK**  
Weight/Βάρος 4759 gr/m  
Length/Μήκος 6 m

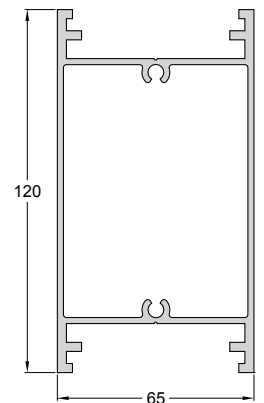

Code/Κωδικός **2050-105** **IN STOCK**  
Weight/Βάρος 2503 gr/m  
Length/Μήκος 6 m

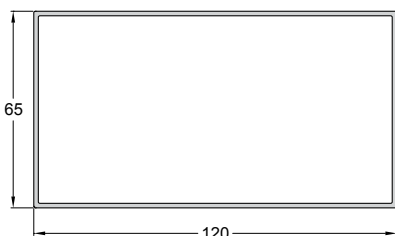

Code/Κωδικός **PAT59-026** **IN STOCK**  
Weight/Βάρος 1474 gr/m  
Length/Μήκος 6 m

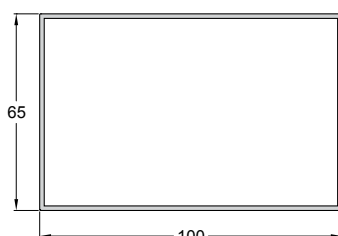

Code/Κωδικός **PAT59-027** **IN STOCK**  
Weight/Βάρος 1312 gr/m  
Length/Μήκος 6 m

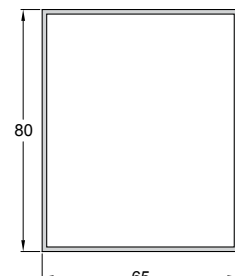

Code/Κωδικός **PAT59-028** **IN STOCK**  
Weight/Βάρος 1150 gr/m  
Length/Μήκος 6 m

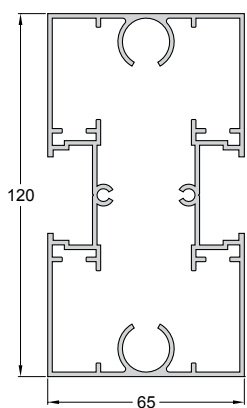

Code/Κωδικός **970-401**  
 Weight/Βάρος 2503 gr/m  
 Length/Μήκος 6 m

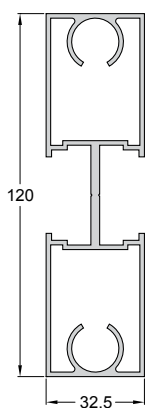

Code/Κωδικός **970-402**  
 Weight/Βάρος 1856 gr/m  
 Length/Μήκος 6 m

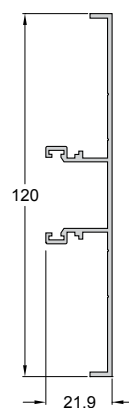

Code/Κωδικός **970-901**  
 Weight/Βάρος 743 gr/m  
 Length/Μήκος 6 m

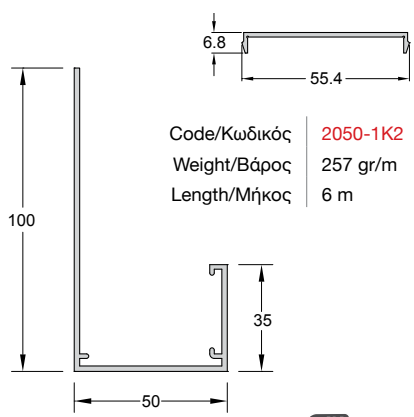

Code/Κωδικός **2050-1K2**  
 Weight/Βάρος 257 gr/m  
 Length/Μήκος 6 m

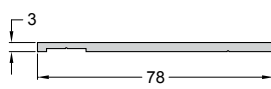

Code/Κωδικός **2050-904**  
 Weight/Βάρος 596 gr/m  
 Length/Μήκος 6 m

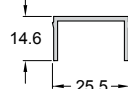

Code/Κωδικός **970-906**  
 Weight/Βάρος 194 gr/m  
 Length/Μήκος 6 m

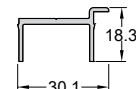

Code/Κωδικός **970-908**  
 Weight/Βάρος 255 gr/m  
 Length/Μήκος 6 m

Code/Κωδικός **970-907**  
 Weight/Βάρος 795 gr/m  
 Length/Μήκος 6 m

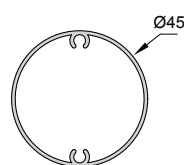
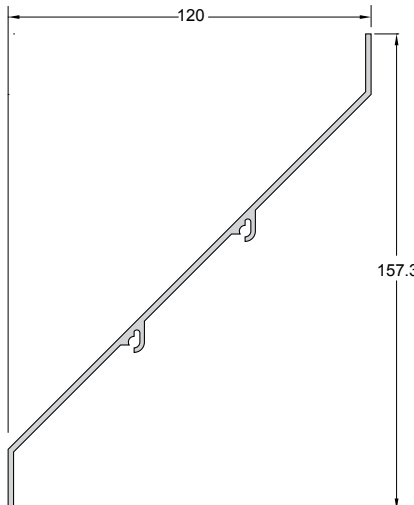

Code/Κωδικός **970-905**  
 Weight/Βάρος 515 gr/m  
 Length/Μήκος 6 m

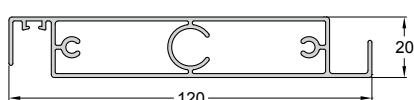

Code/Κωδικός **2050-607**  
 Weight/Βάρος 1245 gr/m  
 Length/Μήκος 6 m



Code/Κωδικός **2050-610**  
 Weight/Βάρος 1163 gr/m  
 Length/Μήκος 6 m

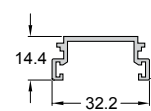

Code/Κωδικός **510-919**  
 Weight/Βάρος 266 gr/m  
 Length/Μήκος 6 m

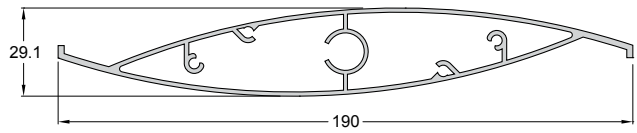

Code/Κωδικός **2050-602**  
 Weight/Βάρος 1805 gr/m  
 Length/Μήκος 6 m

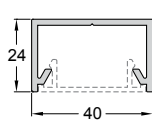

Code/Κωδικός **823**  
 Weight/Βάρος 516 gr/m  
 Length/Μήκος 6 m



# Polycarbonate / Πολυκαρμπονικά

Polycarbonates sheets, in multiple sizes and colors that cover the greatest amount of the market's needs. Having the potential of multiple applications with various binding profiles either aluminum or PVC, the target is the optimal aesthetic result of exceptional constructions.

Πολυκαρμπονικά φύλλα, σε πολλαπλές διαστάσεις και χρώματα που καλύπτουν το μεγαλύτερο ποσοστό των αναγκών της αγοράς. Έχουν την δυνατότητα πολλαπλών εφαρμογών με διάφορα συνδετικά προφίλ είτε αλουμινίου είτε από PVC με στόχο το βέλτιστο αισθητικό αποτέλεσμα πρωτότυπων κατασκευών.

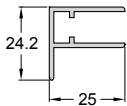

Code/Κωδικός **970-F10**  
 Weight/Βάρος 303 gr/m  
 Length/Μήκος 6 m  
 Pack/Δέμα 10 Bars/Βέργες

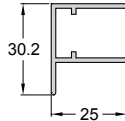

Code/Κωδικός **970-F16**  
 Weight/Βάρος 327 gr/m  
 Length/Μήκος 6 m  
 Pack/Δέμα 10 Bars/Βέργες

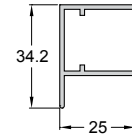

Code/Κωδικός **970-F20**  
 Weight/Βάρος 343 gr/m  
 Length/Μήκος 6 m  
 Pack/Δέμα 10 Bars/Βέργες

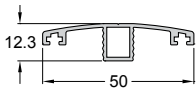

Code/Κωδικός **948** **IN STOCK**  
 Weight/Βάρος 340 gr/m  
 Length/Μήκος 6 m  
 Pack/Δέμα 10 Bars/Βέργες

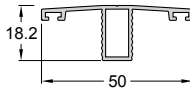

Code/Κωδικός **949**  
 Weight/Βάρος 351 gr/m  
 Length/Μήκος 6 m  
 Pack/Δέμα 10 Bars/Βέργες

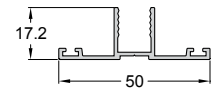

Code/Κωδικός **950** **IN STOCK**  
 Weight/Βάρος 328 gr/m  
 Length/Μήκος 6 m  
 Pack/Δέμα 10 Bars/Βέργες

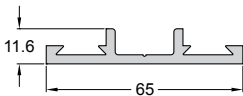

Code/Κωδικός **970-1B1**  
 Weight/Βάρος 759 gr/m  
 Length/Μήκος 6 m  
 Pack/Δέμα 6 Bars/Βέργες

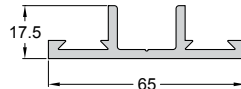

Code/Κωδικός **970-1B2**  
 Weight/Βάρος 855 gr/m  
 Length/Μήκος 6 m  
 Pack/Δέμα 6 Bars/Βέργες

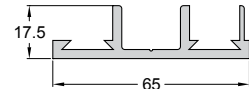

Code/Κωδικός **970-1B5**  
 Weight/Βάρος 901 gr/m  
 Length/Μήκος 6 m  
 Pack/Δέμα 6 Bars/Βέργες

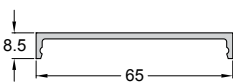

Code/Κωδικός **970-1K1**  
 Weight/Βάρος 414 gr/m  
 Length/Μήκος 6 m  
 Pack/Δέμα 10 Bars/Βέργες

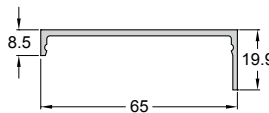

Code/Κωδικός **970-1K5**  
 Weight/Βάρος 460 gr/m  
 Length/Μήκος 6 m  
 Pack/Δέμα 6 Bars/Βέργες

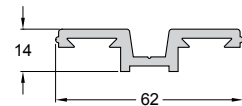

Code/Κωδικός **970-1P1**  
 Weight/Βάρος 801 gr/m  
 Length/Μήκος 6 m  
 Pack/Δέμα 6 Bars/Βέργες

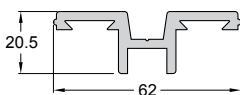

Code/Κωδικός **970-1P2**  
 Weight/Βάρος 905 gr/m  
 Length/Μήκος 6 m  
 Pack/Δέμα 6 Bars/Βέργες

## PVC Polycarbonate Connectors / Σύνδεσμοι από PVC

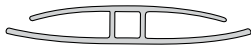

Code/Κωδικός | **PC00H-004CL**  
 Thickness / Πάχος | 4 mm  
 Length/Μήκος | 6 m  
 Pack/Δέμα | 1 Bar/Βέργα



Code/Κωδικός | **PC00H-006CL**  
 Thickness / Πάχος | 6 mm  
 Length/Μήκος | 6 m  
 Pack/Δέμα | 1 Bar/Βέργα

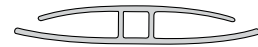

Code/Κωδικός | **PC00H-008CL**  
 Thickness / Πάχος | 8 mm  
 Length/Μήκος | 6 m  
 Pack/Δέμα | 1 Bar/Βέργα



Code/Κωδικός | **PC00H-010CL**  
 Thickness / Πάχος | 10 mm  
 Length/Μήκος | 6 m  
 Pack/Δέμα | 1 Bar/Βέργα



Code/Κωδικός | **PC00H-016CL**  
 Thickness / Πάχος | 16 mm  
 Length/Μήκος | 6 m  
 Pack/Δέμα | 1 Bar/Βέργα



Code/Κωδικός | **PC00U-004CL**  
 Thickness / Πάχος | 4 mm  
 Length/Μήκος | 2.1 m  
 Pack/Δέμα | 1 Bar/Βέργα



Code/Κωδικός | **PC00U-006CL**  
 Thickness / Πάχος | 6 mm  
 Length/Μήκος | 2.1 m  
 Pack/Δέμα | 1 Bar/Βέργα



Code/Κωδικός | **PC00U-008CL**  
 Thickness / Πάχος | 8 mm  
 Length/Μήκος | 2.1 m  
 Pack/Δέμα | 1 Bar/Βέργα



Code/Κωδικός | **PC00U-010CL**  
 Thickness / Πάχος | 10 mm  
 Length/Μήκος | 2.1 m  
 Pack/Δέμα | 1 Bar/Βέργα



Code/Κωδικός | **PC00U-016CL**  
 Thickness / Πάχος | 16 mm  
 Length/Μήκος | 2.1 m  
 Pack/Δέμα | 1 Bar/Βέργα

# Outdoor living

## Fences / Αυλόγυροι

The new generation of ALUMINCO fences has minimal and clear lines following the latest trends. They embrace and protect your home in the most discreet way. They are available in several designs and colors, without the need for systematic maintenance.

Οι καλαίσθητοι φράχτες αλουμινίου διακρίνονται για την υψηλή αισθητική και τον προσεγμένο σχεδιασμό τους. Περιβάλλουν την αυλή του σπιτιού σας με τον πιο όμορφο τρόπο και την προστατεύουν από τους «ανεπιθύμητους» επισκέπτες. Διατίθενται σε πολλά σχέδια και χρωματισμούς, χωρίς να χρειάζονται συστηματική συντήρηση.

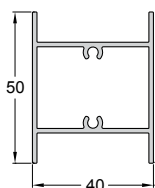

Code/Κωδικός **070-001**  
Weight/Βάρος 772 gr/m  
Length/Μήκος 6 m

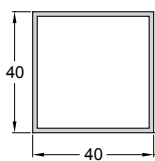

Code/Κωδικός **PAT29-047**  
Weight/Βάρος 624 gr/m  
Length/Μήκος 6 m

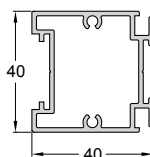

Code/Κωδικός **998-102**  
Weight/Βάρος 821 gr/m  
Length/Μήκος 6 m

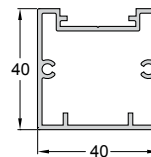

Code/Κωδικός **998-104**  
Weight/Βάρος 783 gr/m  
Length/Μήκος 6 m

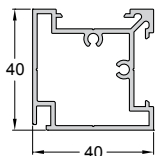

Code/Κωδικός **998-105**  
Weight/Βάρος 840 gr/m  
Length/Μήκος 6 m

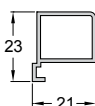

Code/Κωδικός **998-901**  
Weight/Βάρος 254 gr/m  
Length/Μήκος 6 m



Code/Κωδικός **998-902**  
Weight/Βάρος 126 gr/m  
Length/Μήκος 6 m

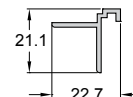

Code/Κωδικός **998-903**  
Weight/Βάρος 178 gr/m  
Length/Μήκος 6 m

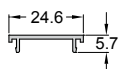

Code/Κωδικός **994-910**  
Weight/Βάρος 116 gr/m  
Length/Μήκος 6 m

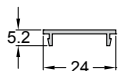

Code/Κωδικός **971-200**  
Weight/Βάρος 108 gr/m  
Length/Μήκος 6 m

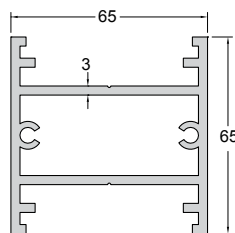

Code/Κωδικός **2050-101**  
Weight/Βάρος 2376 gr/m  
Length/Μήκος 6 m



Code/Κωδικός **2050-1K2**  
Weight/Βάρος 257 gr/m  
Length/Μήκος 6 m

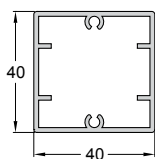

Code/Κωδικός **F50-106**  
Weight/Βάρος 794 gr/m  
Length/Μήκος 6 m

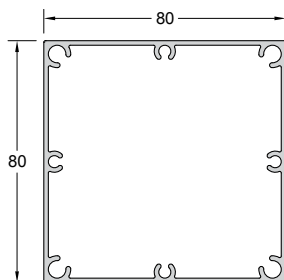

Code/Κωδικός **CLS-100**  
Weight/Βάρος 1606 gr/m  
Length/Μήκος 6 m

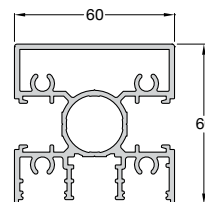

Code/Κωδικός **F50-115**  
Weight/Βάρος 2082 gr/m  
Length/Μήκος 6 m

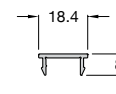

Code/Κωδικός **F50-135**  
Weight/Βάρος 115 gr/m  
Length/Μήκος 6 m

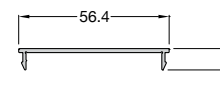

Code/Κωδικός **F50-136**  
Weight/Βάρος 269 gr/m  
Length/Μήκος 6 m

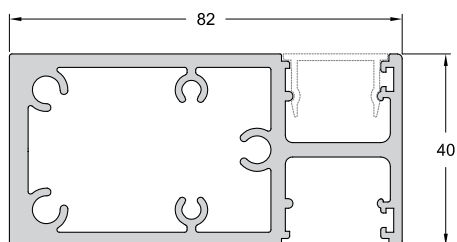

Code/Κωδικός **FSN-123**  
Weight/Βάρος 156 gr/m  
Length/Μήκος 6 m

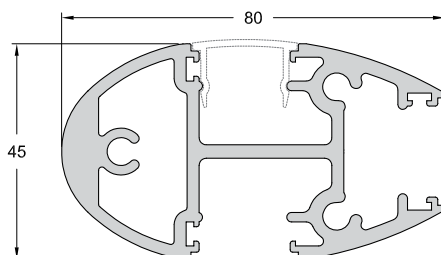
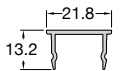

Code/Κωδικός **FSN-122**  
Weight/Βάρος 163 gr/m  
Length/Μήκος 6 m

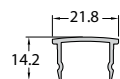

Code/Κωδικός **FSN-103**  
Weight/Βάρος 2367 gr/m  
Length/Μήκος 6 m



Code/Κωδικός **FSN-102**  
Weight/Βάρος 2384 gr/m  
Length/Μήκος 6 m

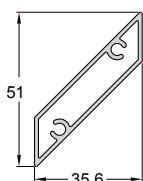

Code/Κωδικός **3200-622**  
Weight/Βάρος 525 gr/m  
Length/Μήκος 6 m  
Pack/Δέμα 5 Bars/Βέργες

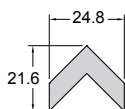

Code/Κωδικός **992-910**  
Weight/Βάρος 616 gr/m  
Length/Μήκος 6 m

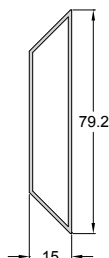

Code/Κωδικός **992-401**  
Weight/Βάρος 536 gr/m  
Length/Μήκος 6 m

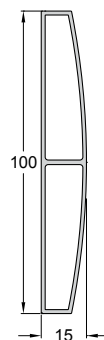

Code/Κωδικός **070-002**  
Weight/Βάρος 789 gr/m  
Length/Μήκος 6 m

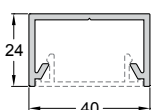

Code/Κωδικός **823**  
Weight/Βάρος 516 gr/m  
Length/Μήκος 6 m

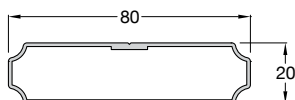

Code/Κωδικός **822**  
Weight/Βάρος 629 gr/m  
Length/Μήκος 6 m

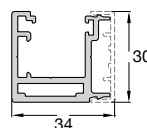

Code/Κωδικός **F50-319**  
Weight/Βάρος 687 gr/m  
Length/Μήκος 6 m

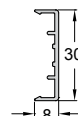

Code/Κωδικός **F50-3K19**  
Weight/Βάρος 160 gr/m  
Length/Μήκος 6 m

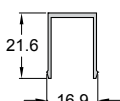

Code/Κωδικός **F50-311**  
Weight/Βάρος 176 gr/m  
Length/Μήκος 6 m

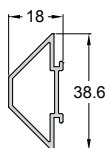

Code/Κωδικός **992-901**  
Weight/Βάρος 329 gr/m  
Length/Μήκος 6 m

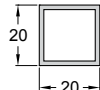

Code/Κωδικός **PAT29-008**  
Weight/Βάρος 300 gr/m  
Length/Μήκος 6 m

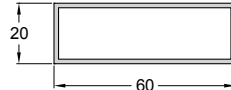

Code/Κωδικός **PAT59-010**  
Weight/Βάρος 624 gr/m  
Length/Μήκος 6 m

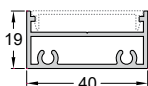

Code/Κωδικός **3200-403**  
Weight/Βάρος 513 gr/m  
Length/Μήκος 6 m

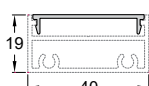

Code/Κωδικός **3200-905**  
Weight/Βάρος 151 gr/m  
Length/Μήκος 6 m



Code/Κωδικός **070-015**  
Weight/Βάρος 805 gr/m  
Length/Μήκος 6 m

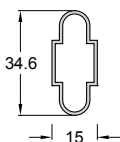

Code/Κωδικός **070-019**  
Weight/Βάρος 259 gr/m  
Length/Μήκος 6 m

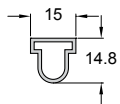

Code/Κωδικός **070-OK9**  
Weight/Βάρος 165 gr/m  
Length/Μήκος 6 m

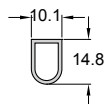

Code/Κωδικός **070-OK4**  
Weight/Βάρος 133 gr/m  
Length/Μήκος 6 m



Code/Κωδικός **070-K11**  
Weight/Βάρος 143 gr/m  
Length/Μήκος 6 m

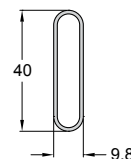

Code/Κωδικός **510-918**  
Weight/Βάρος 283 gr/m  
Length/Μήκος 6 m



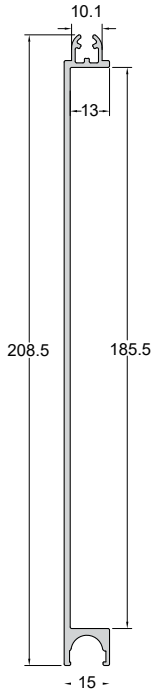

Code/Κωδικός **994-922\***  
 Weight/Βάρος 1384 gr/m  
 Length/Μήκος 6 m

\*Perforated / Διάτρητο: **994-D922**

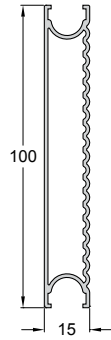

Code/Κωδικός **070-009** **IN STOCK**  
 Weight/Βάρος 818 gr/m  
 Length/Μήκος 6 m

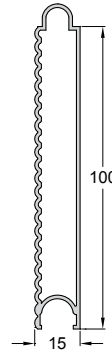

Code/Κωδικός **070-011** **IN STOCK**  
 Weight/Βάρος 837 gr/m  
 Length/Μήκος 6 m

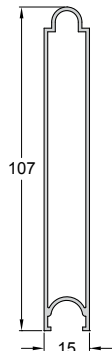

Code/Κωδικός **070-022** **IN STOCK**  
 Weight/Βάρος 788 gr/m  
 Length/Μήκος 6 m

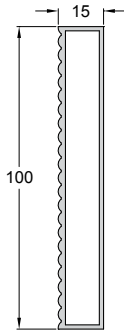

Code/Κωδικός **070-005** **IN STOCK**  
 Weight/Βάρος 1005 gr/m  
 Length/Μήκος 6 m

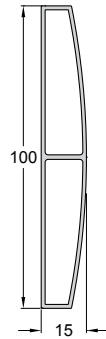

Code/Κωδικός **070-002** **IN STOCK**  
 Weight/Βάρος 789 gr/m  
 Length/Μήκος 6 m

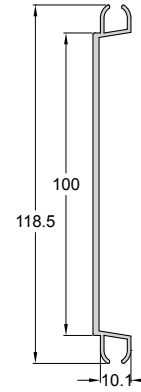

Code/Κωδικός **994-907**  
 Weight/Βάρος 729 gr/m  
 Length/Μήκος 6 m

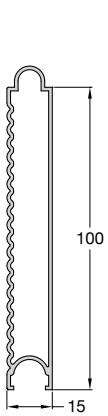

Code/Κωδικός **070-023**  
 Weight/Βάρος 827 gr/m  
 Length/Μήκος 6 m

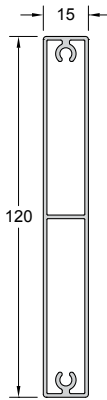

Code/Κωδικός **070-028** **IN STOCK**  
 Weight/Βάρος 1019 gr/m  
 Length/Μήκος 6 m

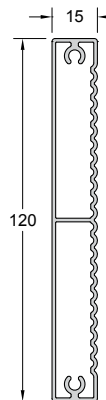

Code/Κωδικός **070-029** **IN STOCK**  
 Weight/Βάρος 1070 gr/m  
 Length/Μήκος 6 m

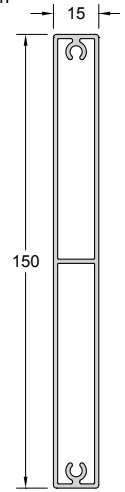

Code/Κωδικός **070-030** **IN STOCK**  
 Weight/Βάρος 1389 gr/m  
 Length/Μήκος 6 m

**SQ LINE**

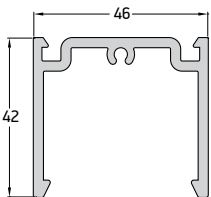

Code/Κωδικός **919-200**  
 Weight/Βάρος 938 gr/m  
 Length/Μήκος 6 m

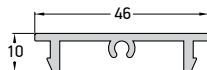

Code/Κωδικός **919-202**  
 Weight/Βάρος 401 gr/m  
 Length/Μήκος 6 m

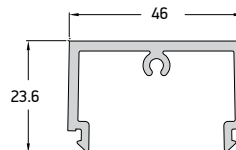

Code/Κωδικός **919-201**  
 Weight/Βάρος 751 gr/m  
 Length/Μήκος 6 m

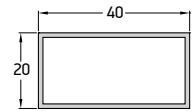

Code/Κωδικός **PAT59-117**  
 Weight/Βάρος 375 gr/m  
 Length/Μήκος 6 m



# Gates / Αυλόπορτες

Gates are products that offer solutions for any type of construction and create a real gem at the entrance of the residence. They feature modern aesthetic identity with simple and straight lines that stand out, balancing perfectly between elegance and functionality. Operated either manually with hard waring aluminium and stainless steel accessories or optionally motorized. Available in many designs and even more combinations to unlimited color variations, while exhibiting ease of assembly and installation, without the need for regular maintenance.

Οι αυλόπορτες είναι προϊόντα που προσφέρουν λύσεις για κάθε τύπο κατασκευής και δημιουργούν ένα πραγματικό στολίδι στην είσοδο της κατοικίας. Διαθέτουν μοντέρνα αισθητική ταυτότητα με λιτές και ίσιες γραμμές που ξεχωρίζουν, ισορροπώντας τέλεια μεταξύ κομψότητας και λειτουργικότητας. Διατίθενται σε πολλά σχέδια και ακόμη περισσότερους συνδυασμούς, σε απεριόριστες χρωματικές παραλλαγές, ενώ παρουσιάζουν ευκολία στη συναρμολόγηση και την τοποθέτηση, χωρίς να χρειάζονται συστηματική συντήρηση.

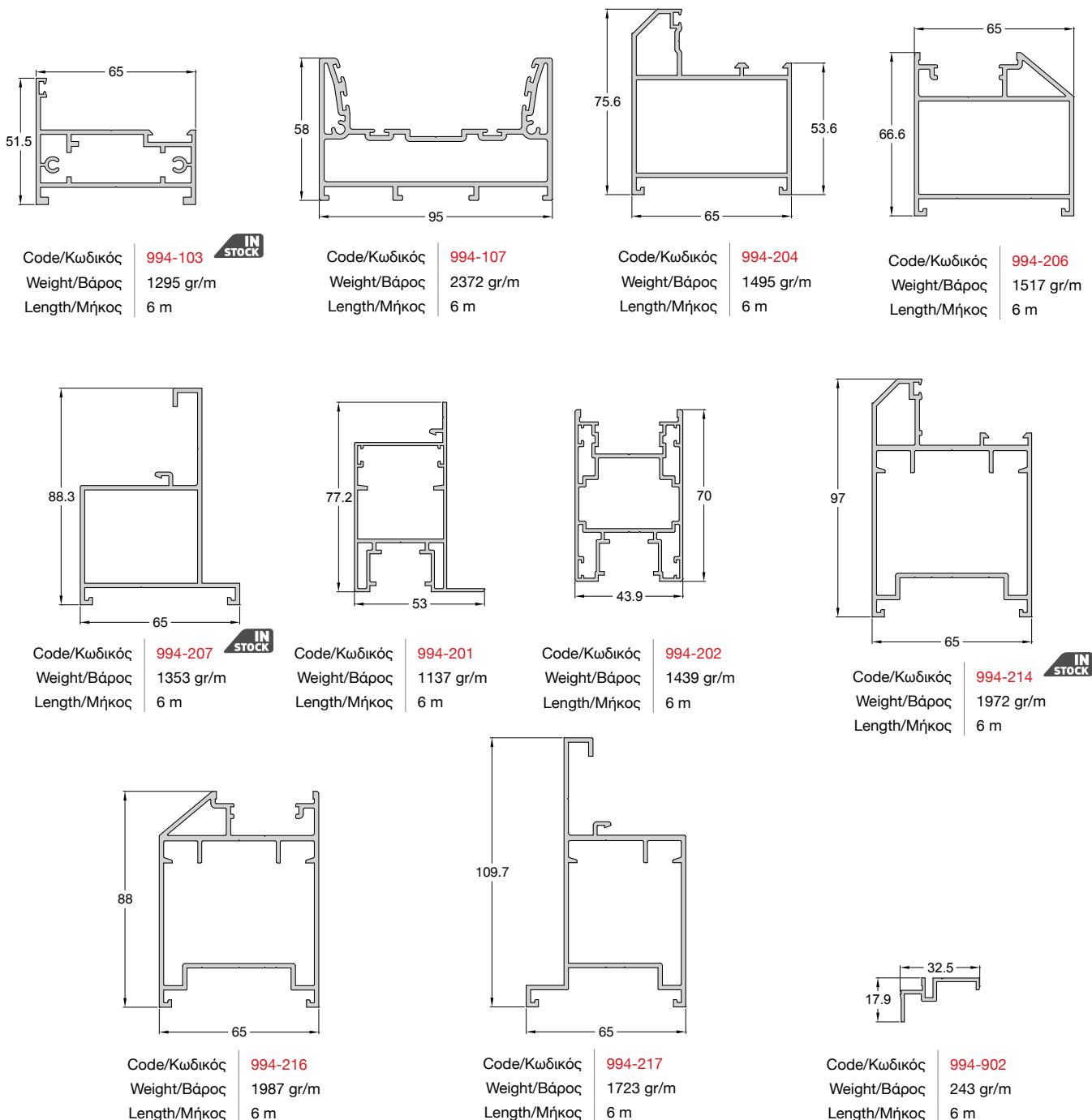

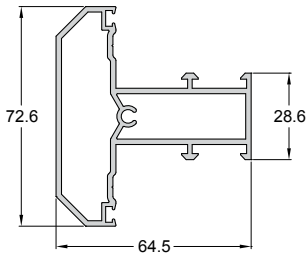

Code/Κωδικός **994-301**  
Weight/Βάρος 1484 gr/m  
Length/Μήκος 6 m

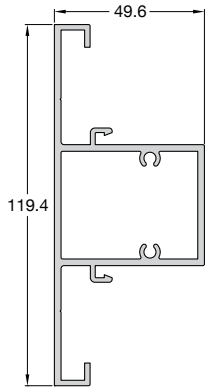

Code/Κωδικός **994-302**  
Weight/Βάρος 1815 gr/m  
Length/Μήκος 6 m

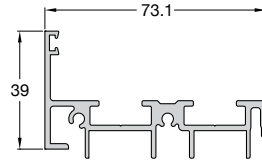

Code/Κωδικός **994-504**  
Weight/Βάρος 1104 gr/m  
Length/Μήκος 6 m

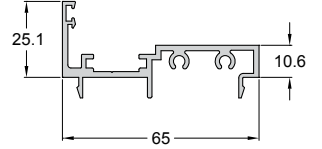

Code/Κωδικός **994-920**  
Weight/Βάρος 808 gr/m  
Length/Μήκος 6 m

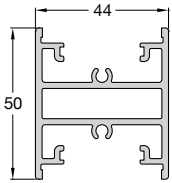

Code/Κωδικός **994-303**  
Weight/Βάρος 1329 gr/m  
Length/Μήκος 6 m

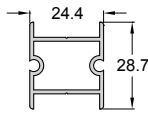

Code/Κωδικός **992-913**  
Weight/Βάρος 384 gr/m  
Length/Μήκος 6 m

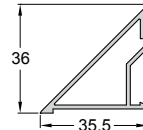

Code/Κωδικός **994-901**  
Weight/Βάρος 416 gr/m  
Length/Μήκος 6 m

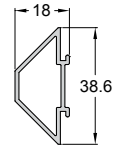

Code/Κωδικός **992-901**  
Weight/Βάρος 329 gr/m  
Length/Μήκος 6 m

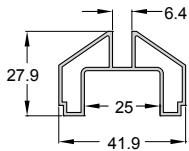

Code/Κωδικός **994-914**  
Weight/Βάρος 489 gr/m  
Length/Μήκος 6 m

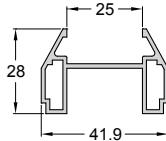

Code/Κωδικός **992-903**  
Weight/Βάρος 532 gr/m  
Length/Μήκος 6 m

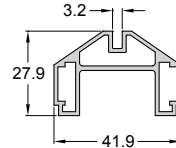

Code/Κωδικός **992-904**  
Weight/Βάρος 651 gr/m  
Length/Μήκος 6 m

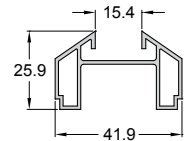

Code/Κωδικός **994-915**  
Weight/Βάρος 475 gr/m  
Length/Μήκος 6 m

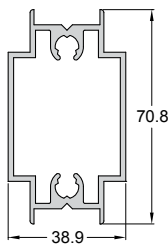

Code/Κωδικός **994-405**  
Weight/Βάρος 1269 gr/m  
Length/Μήκος 6 m

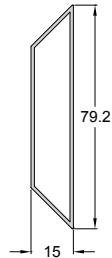

Code/Κωδικός **992-401**  
Weight/Βάρος 536 gr/m  
Length/Μήκος 6 m

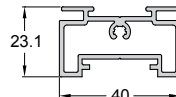

Code/Κωδικός **994-601**  
Weight/Βάρος 670 gr/m  
Length/Μήκος 6 m

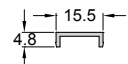

Code/Κωδικός **994-912**  
Weight/Βάρος 78 gr/m  
Length/Μήκος 6 m

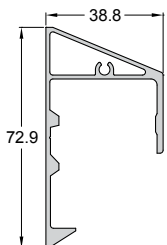

Code/Κωδικός **994-905**  
Weight/Βάρος 886 gr/m  
Length/Μήκος 6 m

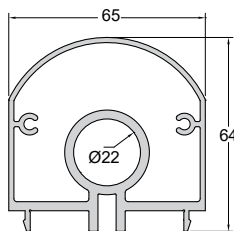

Code/Κωδικός **994-208**  
Weight/Βάρος 2145 gr/m  
Length/Μήκος 6 m

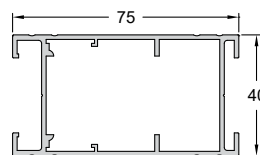

Code/Κωδικός **856**  
Weight/Βάρος 1115 gr/m  
Length/Μήκος 6 m

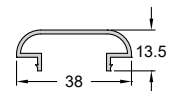

Code/Κωδικός **898**  
Weight/Βάρος 247 gr/m  
Length/Μήκος 6 m

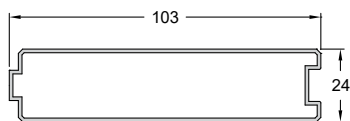

Code/Κωδικός **825** **IN STOCK**  
 Weight/Βάρος 825 gr/m  
 Length/Μήκος 6 m

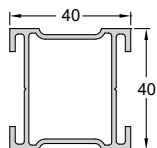

Code/Κωδικός **161**  
 Weight/Βάρος 772 gr/m  
 Length/Μήκος 6 m

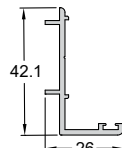

Code/Κωδικός **162**  
 Weight/Βάρος 356 gr/m  
 Length/Μήκος 6 m

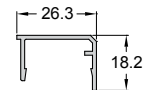

Code/Κωδικός **994-1K1**  
 Weight/Βάρος 211 gr/m  
 Length/Μήκος 6 m

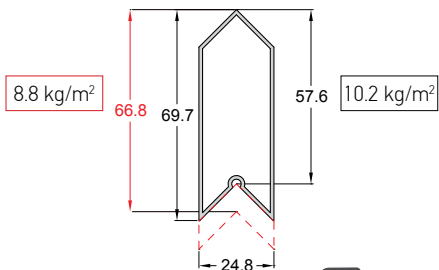

Code/Κωδικός **245-013** **IN STOCK**  
 Weight/Βάρος 590 gr/m  
 Length/Μήκος 6 m

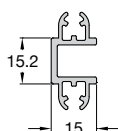

Code/Κωδικός **994-925**  
 Weight/Βάρος 369 gr/m  
 Length/Μήκος 6 m

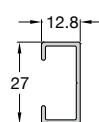

Code/Κωδικός **994-921**  
 Weight/Βάρος 207 gr/m  
 Length/Μήκος 6 m

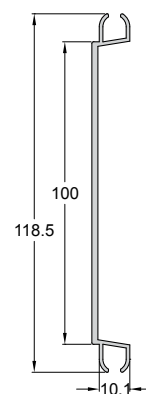

Code/Κωδικός **994-907**  
 Weight/Βάρος 729 gr/m  
 Length/Μήκος 6 m

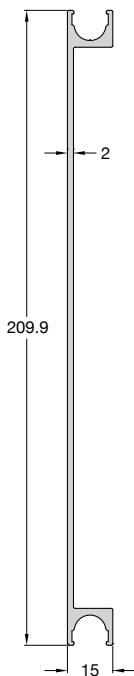

Code/Κωδικός **994-924**  
 Weight/Βάρος 1456 gr/m  
 Length/Μήκος 6 m

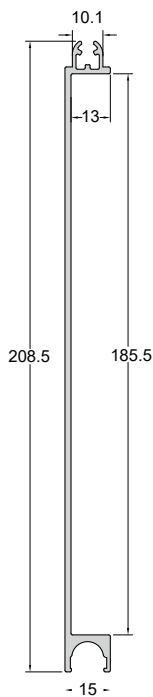

Code/Κωδικός **994-922\*** **IN STOCK**  
 Weight/Βάρος 1384 gr/m  
 Length/Μήκος 6 m

\*Perforated / Διάτρητο: **994-D922**

Outdoor  
*living*

# Lighting / Φωτιστικά

ALUMINCO offers exceptional aluminum-based architectural and construction solutions, including a wide range of luminaires providing integrated solutions for outdoor systems.

Η ALUMINCO προσφέρει σύγχρονες αρχιτεκτονικές και κατασκευαστικές λύσεις με βάση το αλουμίνιο, στις οποίες περιλαμβάνεται και μια μεγάλη γκάμα φωτιστικών που παρέχουν ολοκληρωμένες λύσεις συστημάτων εξωτερικών χώρων.

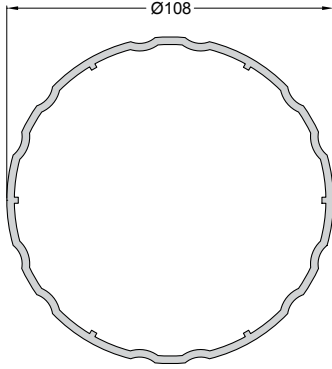

Code/Κωδικός | **807**  
Weight/Βάρος | 2308.5 gr/m  
Length/Μήκος | 6 m

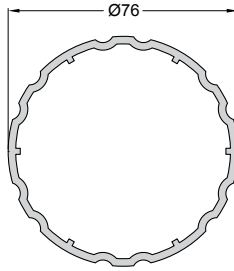

Code/Κωδικός | **810**  
Weight/Βάρος | 1664 gr/m  
Length/Μήκος | 6 m

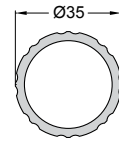

Code/Κωδικός | **852**  
Weight/Βάρος | 760 gr/m  
Length/Μήκος | 6 m

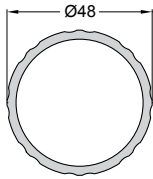

Code/Κωδικός | **853**  
Weight/Βάρος | 1087 gr/m  
Length/Μήκος | 6 m

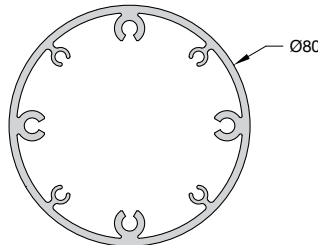

Code/Κωδικός | **989**  
Weight/Βάρος | 2382 gr/m  
Length/Μήκος | 6 m

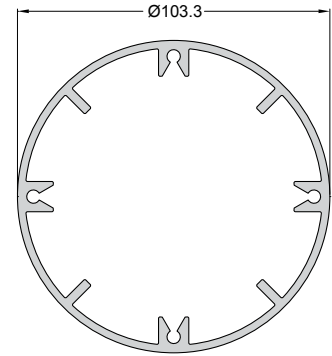

Code/Κωδικός | **990**  
Weight/Βάρος | 3025.5 gr/m  
Length/Μήκος | 6 m

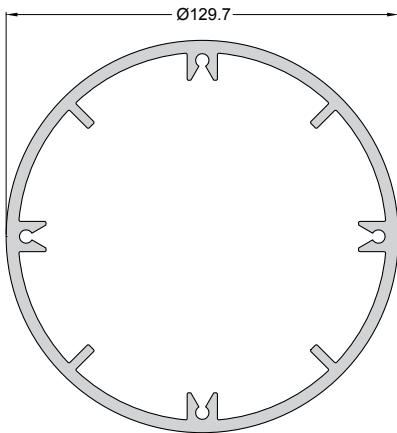

Code/Κωδικός | **991**  
Weight/Βάρος | 5135 gr/m  
Length/Μήκος | 6 m

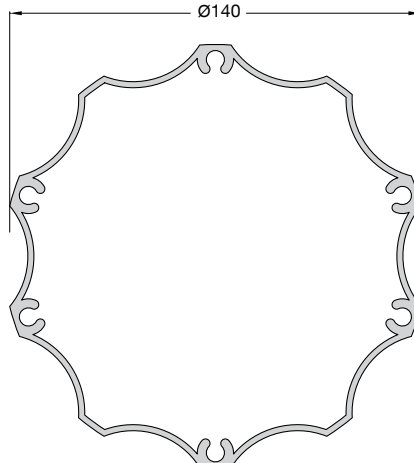

Code/Κωδικός | **67**  
Weight/Βάρος | 3153 gr/m  
Length/Μήκος | 5 m

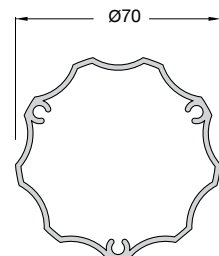

Code/Κωδικός | **70**  
Weight/Βάρος | 1229 gr/m  
Length/Μήκος | 6 m

# PAT 69

## Insect sreen profiles / Προφίλ σίτας

Inscreen screening systems ensure the highest technical specifications and production processes strictly defined by Aluminco, combined with the specialized know-how and expertise of its people, encouraging excellent collaboration and results.

Τα συστήματα σίτας Inscreen παράγονται από τελευταίας τεχνολογίας γραμμές παραγωγής και με τις υψηλότερες τεχνικές προδιαγραφές και διαδικασίες παραγωγής που αυστηρά ορίζει η Aluminco, όπου σε συνδυασμό με την εξειδικευμένη τεχνογνωσία και εμπειρία των ανθρώπων της εξασφαλίζει άριστα συνεργασία και αποτελέσματα.

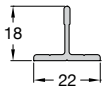
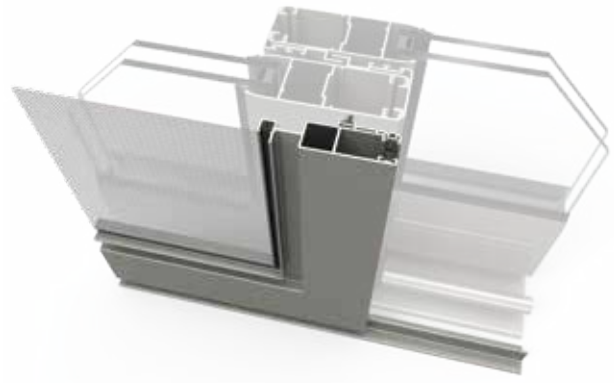

Code/Κωδικός	<b>PAT69-373</b>	<b>IN STOCK</b>
Weight/Βάρος	187 gr/m	
Length/Μήκος	6 m	
Pack/Δέμα	5 Bars/Βέργες	

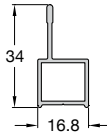

Code/Κωδικός	<b>PAT69-374</b>	<b>IN STOCK</b>
Weight/Βάρος	273 gr/m	
Length/Μήκος	6 m	
Pack/Δέμα	5 Bars/Βέργες	

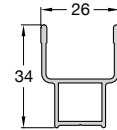

Code/Κωδικός	<b>PAT69-375</b>	<b>IN STOCK</b>
Weight/Βάρος	381 gr/m	
Length/Μήκος	6 m	
Pack/Δέμα	5 Bars/Βέργες	

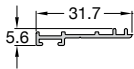

Code/Κωδικός	<b>PAT69-376</b>	
Weight/Βάρος	131 gr/m	
Length/Μήκος	6 m	
Pack/Δέμα	5 Bars/Βέργες	

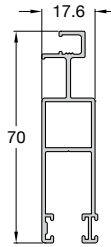

Code/Κωδικός	<b>PAT69-377</b>	<b>IN STOCK</b>
Weight/Βάρος	622 gr/m	
Length/Μήκος	6 m	
Pack/Δέμα	5 Bars/Βέργες	

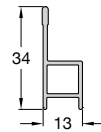

Code/Κωδικός	<b>PAT69-378</b>	<b>IN STOCK</b>
Weight/Βάρος	257 gr/m	
Length/Μήκος	6 m	
Pack/Δέμα	5 Bars/Βέργες	

# OS 25

## Partition System

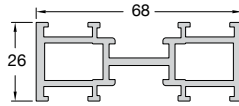

Code/Κωδικός	<b>2500-110</b>
Weight/Βάρος	1290 gr/m
Length/Μήκος	6 m
Pack/Δέμα	4 Bars/Βέργες

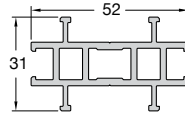

Code/Κωδικός	<b>OS25-104</b>
Weight/Βάρος	994 gr/m
Length/Μήκος	6 m
Pack/Δέμα	4 Bars/Βέργες

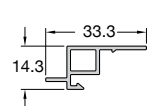

Code/Κωδικός	<b>OS25-202</b>
Weight/Βάρος	222 gr/m
Length/Μήκος	6 m
Pack/Δέμα	4 Bars/Βέργες

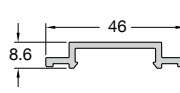

Code/Κωδικός	<b>OS25-709</b>
Weight/Βάρος	336 gr/m
Length/Μήκος	6 m
Pack/Δέμα	4 Bars/Βέργες

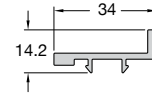

Code/Κωδικός	<b>OS25-710</b>
Weight/Βάρος	296 gr/m
Length/Μήκος	6 m
Pack/Δέμα	4 Bars/Βέργες

The OS25 system is Aluminco's proposal for interior partitions, combining high quality and aesthetics. It offers extremely elegant constructions and greater transparency in its structural version, while the single- and double-glazing typologies are distinguished for their robustness and the possibility of creating a more industrial look.

Το σύστημα OS25 αποτελεί την πρόταση της Aluminco στα διαχωριστικά εσωτερικών χώρων, συνδυάζοντας την υψηλή ποιότητα και αισθητική. Προσφέρει εξαιρετικά κομψές κατασκευές και μεγαλύτερη διαφάνεια στην structural έκδοσή του, ενώ οι τυπολογίες μονής και διπλής υάλωσης διακρίνονται για την στιβαρότητα και την δυνατότητα δημιουργίας μιας πιο βιομηχανικής εμφάνισης.

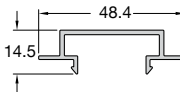

Code/Κωδικός	<b>OS25-902</b>
Weight/Βάρος	315 gr/m
Length/Μήκος	6 m
Pack/Δέμα	4 Bars/Βέργες

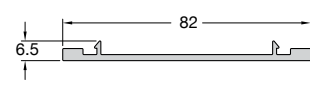

Code/Κωδικός	<b>OS25-903</b>
Weight/Βάρος	548 gr/m
Length/Μήκος	6 m
Pack/Δέμα	4 Bars/Βέργες

# OS 980

## Cabinets / Ερμάρια

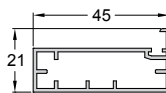

Code/Κωδικός	<b>983-200</b>
Weight/Βάρος	452 gr/m
Length/Μήκος	6 m

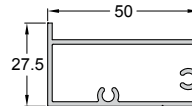

Code/Κωδικός	<b>983-202</b>
Weight/Βάρος	664 gr/m
Length/Μήκος	6 m

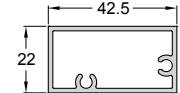

Code/Κωδικός	<b>983-203</b>
Weight/Βάρος	581 gr/m
Length/Μήκος	6 m

The cabinets OS 980 combine ergonomic design and durability. They are made of aluminum and stand out for their resistance. Office cabinets contribute to the functionality and aesthetics of the working environment. They harmoniously combine with executive offices, working offices and meeting rooms.

Το ερμάρια OS 980 συνδυάζουν τον εργονομικό σχεδιασμό και την διαχρονικότητα. Είναι κατασκευασμένα από αλουμίνιο και ξεχωρίζουν για την αντοχή τους. Αναπόσπαστο κομμάτι του εργασιακού περιβάλλοντος, τα ερμάρια γραφείου συμβάλλουν στη διαμόρφωση αισθητικά άρτιων αλλά και λειτουργικών χώρων. Συμπληρώνουν αρμονικά γραφεία διευθυντικά, γραφεία εργασίας και αίθουσες συμβουλίου.

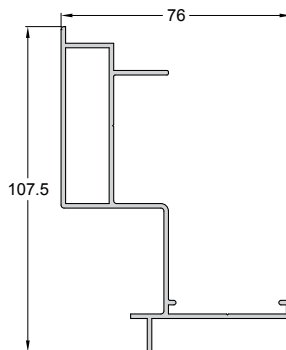

Code/Κωδικός	<b>983-201</b>
Weight/Βάρος	1161 gr/m
Length/Μήκος	6 m

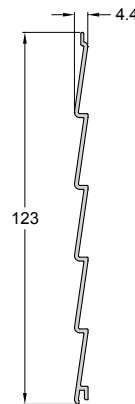

Code/Κωδικός	<b>968-201</b>
Weight/Βάρος	491 gr/m
Length/Μήκος	6 m

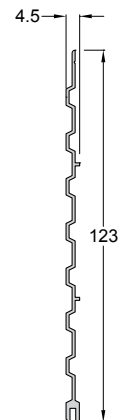

Code/Κωδικός	<b>968-202</b>
Weight/Βάρος	424 gr/m
Length/Μήκος	6 m

# Photovoltaic Mounting Systems / Συστήματα Στήριξης Φωτοβολταϊκών Πλαισίων

Aluminco designs and produces integrated photovoltaic frame support systems. Its technology includes solutions for supporting photovoltaics on roofs, parks, in residential, industrial buildings and the countryside.

Η Aluminco αναλαμβάνει το σχεδιασμό και τη παραγωγή ολοκληρωμένων συστημάτων στήριξης φωτοβολταϊκών πλαισίων. Η τεχνολογία της περιλαμβάνει λύσεις για στήριξη φωτοβολταϊκών σε οροφές, στέγες ή πάρκα, σε κατοικίες, βιομηχανικά κτίρια και την ύπαιθρο.

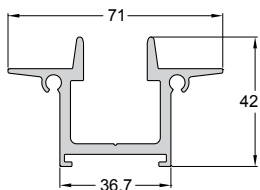

Code/Κωδικός **5302-101**  
Weight/Βάρος 1365 gr/m  
Length/Μήκος 6 m

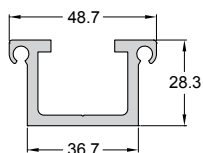

Code/Κωδικός **5302-102**  
Weight/Βάρος 1027 gr/m  
Length/Μήκος 6 m

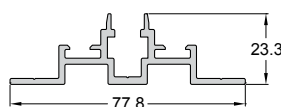

Code/Κωδικός **5302-111**  
Weight/Βάρος 838 gr/m  
Length/Μήκος 6 m

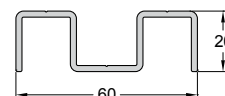

Code/Κωδικός **5302-112**  
Weight/Βάρος 690 gr/m  
Length/Μήκος 6 m

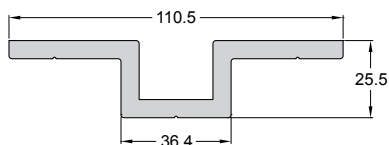

Code/Κωδικός **5302-902**  
Weight/Βάρος 2416 gr/m  
Length/Μήκος 6 m

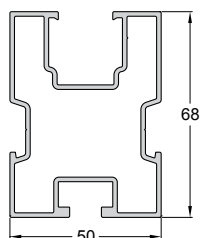

Code/Κωδικός **5302-404**  
Weight/Βάρος 1392 gr/m  
Length/Μήκος 6 m

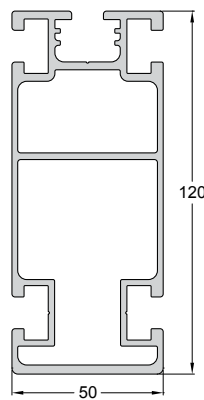

Code/Κωδικός **5302-405**  
Weight/Βάρος 3152 gr/m  
Length/Μήκος 6 m

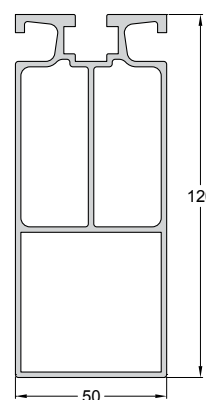



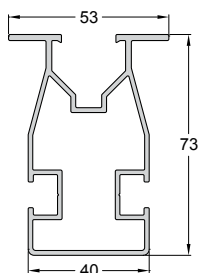

Code/Κωδικός **5310-601**  
Weight/Βάρος 2521 gr/m  
Length/Μήκος 6 m



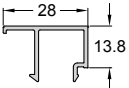
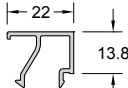
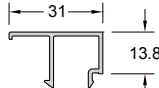
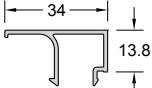
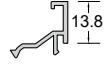

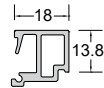
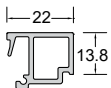
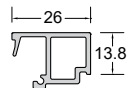
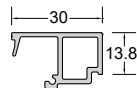
Code/Κωδικός **5301-402**  
Weight/Βάρος 1333 gr/m  
Length/Μήκος 6 m

# Beads / Πηχάκια

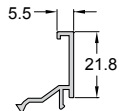
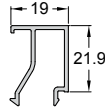
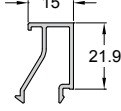
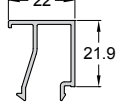
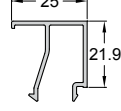
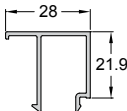
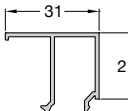
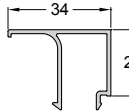
					
Code/Κωδικός Weight/Βάρος Length/Μήκος Pack/Δέμα	<b>540-778</b> 237 gr/m 6 m 10 Bars/Βέργες	<b>540-779</b> 221 gr/m 6 m 10 Bars/Βέργες	<b>540-780</b> 248 gr/m 6 m 10 Bars/Βέργες	<b>540-781</b> 263 gr/m 6 m 10 Bars/Βέργες	<b>2700-704</b> 166 gr/m 6 m 4 Bars/Βέργες
					
Code/Κωδικός Weight/Βάρος Length/Μήκος Pack/Δέμα	<b>2700-705</b> 294 gr/m 6 m 4 Bars/Βέργες	<b>2700-706</b> 300 gr/m 6 m 4 Bars/Βέργες	<b>2700-707</b> 316 gr/m 6 m 4 Bars/Βέργες	<b>2700-708</b> 329 gr/m 6 m 4 Bars/Βέργες	<b>2700-709</b> 346 gr/m 6 m 4 Bars/Βέργες

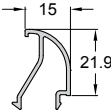
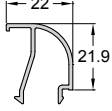
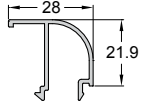
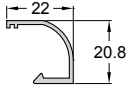
					
Code/Κωδικός Weight/Βάρος Length/Μήκος Pack/Δέμα	<b>410-706</b> 199 gr/m 6 m 10 Bars/Βέργες	<b>540-771</b> 286 gr/m 6 m 10 Bars/Βέργες	<b>540-772</b> 255 gr/m 6 m 10 Bars/Βέργες	<b>540-773</b> 275 gr/m 6 m 10 Bars/Βέργες	<b>540-774</b> 286 gr/m 6 m 10 Bars/Βέργες
					
Code/Κωδικός Weight/Βάρος Length/Μήκος Pack/Δέμα	<b>540-775</b> 294 gr/m 6 m 10 Bars/Βέργες	<b>540-776</b> 306 gr/m 6 m 10 Bars/Βέργες	<b>540-777</b> 320 gr/m 6 m 10 Bars/Βέργες		

				
Code/Κωδικός Weight/Βάρος Length/Μήκος Pack/Δέμα	<b>540-782</b> 234 gr/m 6 m 10 Bars/Βέργες	<b>540-783</b> 256 gr/m 6 m 10 Bars/Βέργες	<b>540-784</b> 289 gr/m 6 m 10 Bars/Βέργες	<b>540-791</b> 196 gr/m 6 m 10 Bars/Βέργες

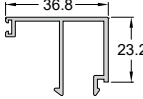
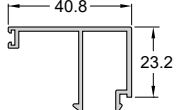
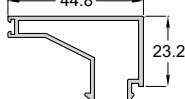
			
Code/Κωδικός Weight/Βάρος Length/Μήκος Pack/Δέμα	<b>570-786</b> 397 gr/m 6 m 10 Bars/Βέργες	<b>570-787</b> 413 gr/m 6 m 10 Bars/Βέργες	<b>570-788</b> 481 gr/m 6 m 10 Bars/Βέργες



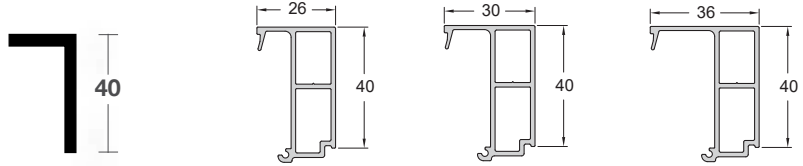

Code/Κωδικός	<b>W85-907</b>	<b>W85-908</b>	<b>W85-909</b>
Weight/Βάρος	593 gr/m	607 gr/m	629 gr/m
Length/Μήκος	6 m	6 m	6 m
Pack/Δέμα	2 Bars/Βέργες	2 Bars/Βέργες	2 Bars/Βέργες

# Brackets / Βάση αγκύρωσης

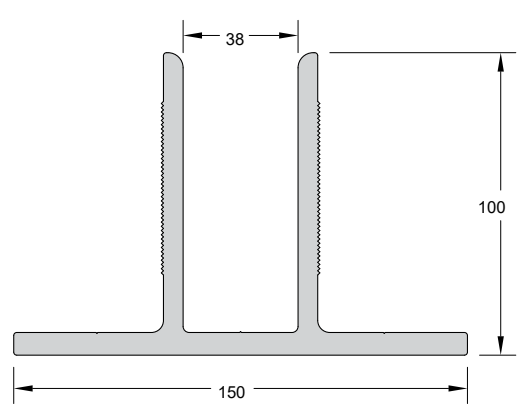

Code/Κωδικός	<b>CW35-908</b>
Weight/Βάρος	6383 gr/m
Length/Μήκος	6 m
Pack/Δέμα	1 Bar/Βέργα

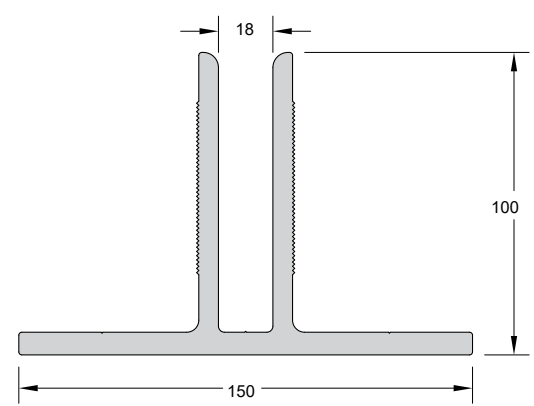

Code/Κωδικός	<b>CW35-909</b>
Weight/Βάρος	6383 gr/m
Length/Μήκος	6 m
Pack/Δέμα	1 Bar/Βέργα

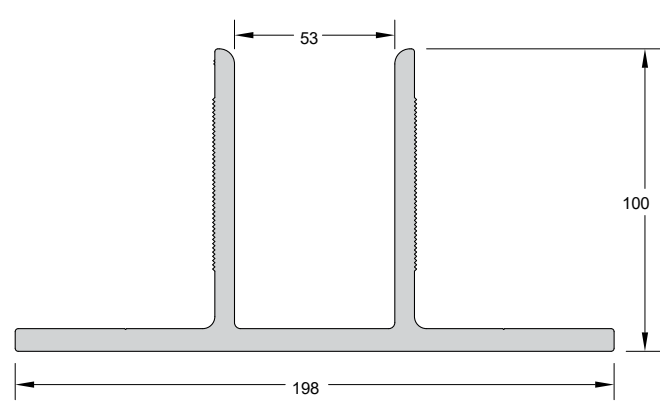

Code/Κωδικός	<b>PEW50-910</b>
Weight/Βάρος	7355 gr/m
Length/Μήκος	6 m
Pack/Δέμα	1 Bar/Βέργα

# Corners / Γωνίες

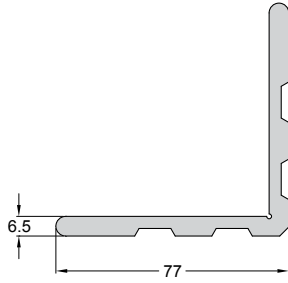

Code/Κωδικός	<b>31-001</b>	<b>IN STOCK</b>
Weight/Βάρος	2225 gr/m	
Length/Μήκος	6 m	
Pack/Δέμα	1 Bar/Βέργα	

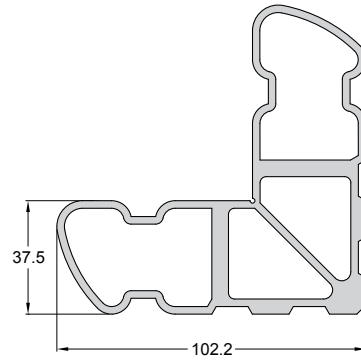

Code/Κωδικός	<b>31-003</b>	
Weight/Βάρος	4197 gr/m	
Length/Μήκος	6 m	
Pack/Δέμα	1 Bar/Βέργα	

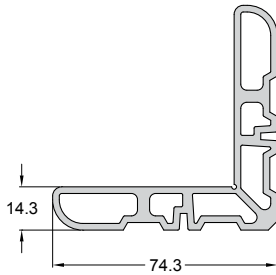

Code/Κωδικός	<b>31-010</b>	<b>IN STOCK</b>
Weight/Βάρος	2209 gr/m	
Length/Μήκος	6 m	
Pack/Δέμα	1 Bar/Βέργα	

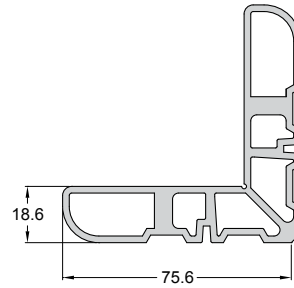

Code/Κωδικός	<b>31-011</b>	
Weight/Βάρος	2622 gr/m	
Length/Μήκος	6 m	
Pack/Δέμα	1 Bar/Βέργα	

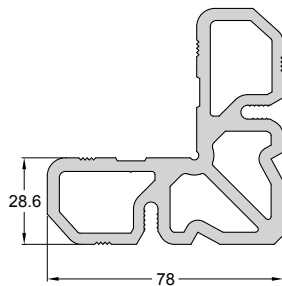

Code/Κωδικός	<b>31-039</b>	
Weight/Βάρος	4192 gr/m	
Length/Μήκος	6 m	
Pack/Δέμα	1 Bar/Βέργα	

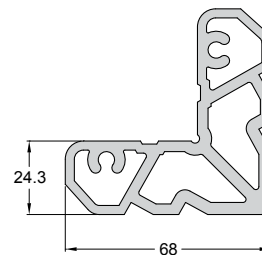

Code/Κωδικός	<b>31-040</b>	
Weight/Βάρος	3241 gr/m	
Length/Μήκος	6 m	
Pack/Δέμα	1 Bar/Βέργα	

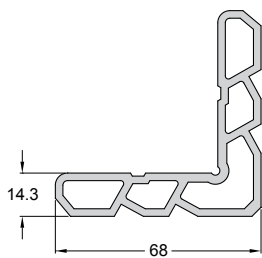

Code/Κωδικός **31-041** **IN STOCK**  
 Weight/Βάρος 2022 gr/m  
 Length/Μήκος 6 m  
 Pack/Δέμα 1 Bar/Βέργα

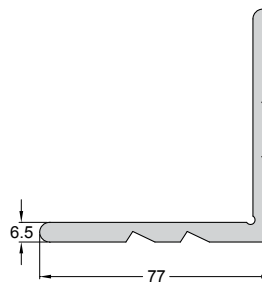

Code/Κωδικός **31-042** **IN STOCK**  
 Weight/Βάρος 2364 gr/m  
 Length/Μήκος 6 m  
 Pack/Δέμα 1 Bar/Βέργα

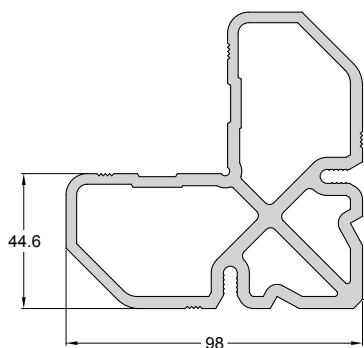

Code/Κωδικός **31-043**  
 Weight/Βάρος 5066 gr/m  
 Length/Μήκος 6 m  
 Pack/Δέμα 1 Bar/Βέργα

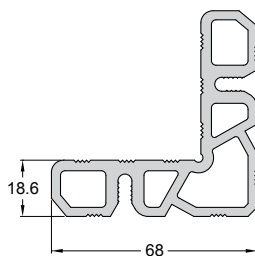

Code/Κωδικός **31-047** **IN STOCK**  
 Weight/Βάρος 2772 gr/m  
 Length/Μήκος 6 m  
 Pack/Δέμα 1 Bar/Βέργα

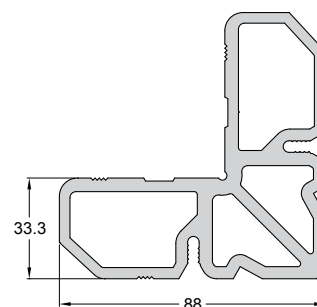

Code/Κωδικός **31-049**  
 Weight/Βάρος 4713 gr/m  
 Length/Μήκος 6 m  
 Pack/Δέμα 1 Bar/Βέργα

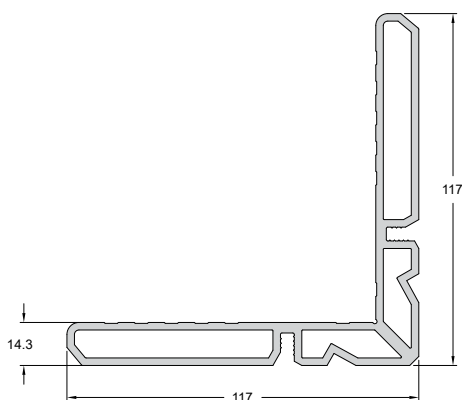

Code/Κωδικός **AP110-143**  
 Weight/Βάρος 3336 gr/m  
 Length/Μήκος 6 m  
 Pack/Δέμα 1 Bar/Βέργα

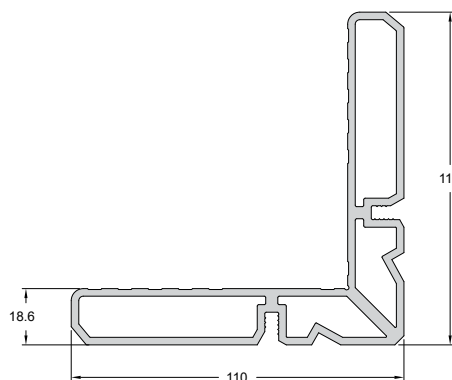

Code/Κωδικός **AP110-186**  
 Weight/Βάρος 3378 gr/m  
 Length/Μήκος 6 m  
 Pack/Δέμα 1 Bar/Βέργα

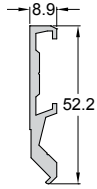

Code/Κωδικός **31-028** **IN STOCK**  
 Weight/Βάρος 538 gr/m  
 Length/Μήκος 6 m  
 Pack/Δέμα 1 Bar/Βέργα

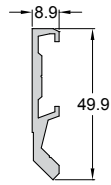

Code/Κωδικός **31-029** **IN STOCK**  
 Weight/Βάρος 520 gr/m  
 Length/Μήκος 6 m  
 Pack/Δέμα 1 Bar/Βέργα

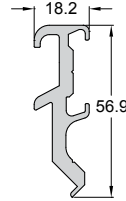

Code/Κωδικός **31-033** **IN STOCK**  
 Weight/Βάρος 942 gr/m  
 Length/Μήκος 6 m  
 Pack/Δέμα 1 Bar/Βέργα

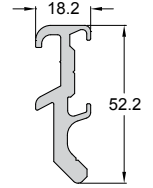

Code/Κωδικός **31-034** **IN STOCK**  
 Weight/Βάρος 940 gr/m  
 Length/Μήκος 6 m  
 Pack/Δέμα 1 Bar/Βέργα

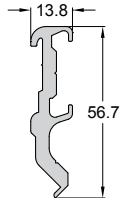

Code/Κωδικός **31-035** **IN STOCK**  
 Weight/Βάρος 839 gr/m  
 Length/Μήκος 6 m  
 Pack/Δέμα 1 Bar/Βέργα

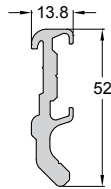

Code/Κωδικός **31-036** **IN STOCK**  
 Weight/Βάρος 836 gr/m  
 Length/Μήκος 6 m  
 Pack/Δέμα 1 Bar/Βέργα

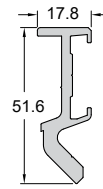

Code/Κωδικός **31-052** **IN STOCK**  
 Weight/Βάρος 788 gr/m  
 Length/Μήκος 6 m  
 Pack/Δέμα 1 Bar/Βέργα

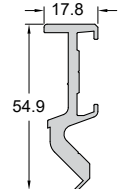

Code/Κωδικός **31-053** **IN STOCK**  
 Weight/Βάρος 788 gr/m  
 Length/Μήκος 6 m  
 Pack/Δέμα 1 Bar/Βέργα

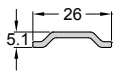

Code/Κωδικός **31-037** **IN STOCK**  
 Weight/Βάρος 146 gr/m  
 Length/Μήκος 6 m  
 Pack/Δέμα 1 Bar/Βέργα

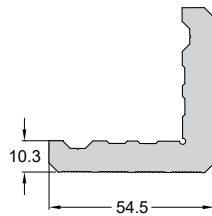

Code/Κωδικός **31-025**  
 Weight/Βάρος 2530 gr/m  
 Length/Μήκος 6 m  
 Pack/Δέμα 1 Bar/Βέργα

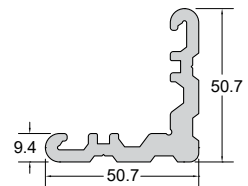

Code/Κωδικός **31-051**  
 Weight/Βάρος 1607 gr/m  
 Length/Μήκος 6 m  
 Pack/Δέμα 1 Bar/Βέργα

# Louvers & Rabote / Περσίδες & Ραμποτέ

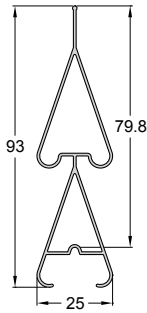

7.2 kg/m<sup>2</sup>

Code/Κωδικός **245-021** **IN STOCK**  
 Weight/Βάρος 574 gr/m  
 Length/Μήκος 6 m  
 Pack/Δέμα 5 Bars/Βέργες

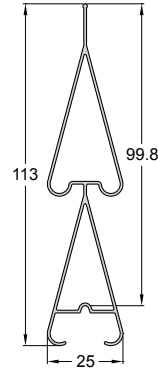

6.7 kg/m<sup>2</sup>

Code/Κωδικός **245-023** **IN STOCK**  
 Weight/Βάρος 674 gr/m  
 Length/Μήκος 6 m  
 Pack/Δέμα 5 Bars/Βέργες

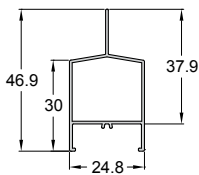

8.2 kg/m<sup>2</sup>

Code/Κωδικός **245-026** **IN STOCK**  
 Weight/Βάρος 311 gr/m  
 Length/Μήκος 6 m  
 Pack/Δέμα 5 Bars/Βέργες

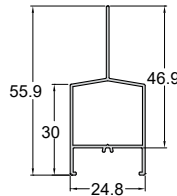

6.99 kg/m<sup>2</sup>

Code/Κωδικός **245-042**  
 Weight/Βάρος 333 gr/m  
 Length/Μήκος 6 m  
 Pack/Δέμα 5 Bars/Βέργες

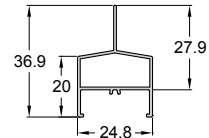

9.4 kg/m<sup>2</sup>

Code/Κωδικός **245-027**  
 Weight/Βάρος 263 gr/m  
 Length/Μήκος 6 m  
 Pack/Δέμα 5 Bars/Βέργες

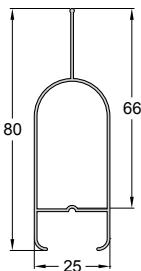

6.6 kg/m<sup>2</sup>

Code/Κωδικός **245-014** **IN STOCK**  
 Weight/Βάρος 433 gr/m  
 Length/Μήκος 6 m  
 Pack/Δέμα 5 Bars/Βέργες

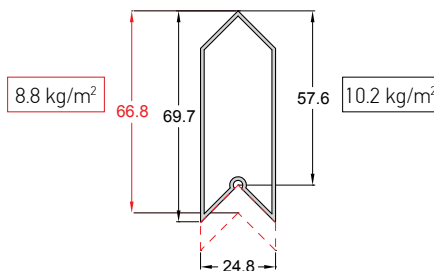

8.8 kg/m<sup>2</sup>

10.2 kg/m<sup>2</sup>

Code/Κωδικός **245-013** **IN STOCK**  
 Weight/Βάρος 590 gr/m  
 Length/Μήκος 6 m  
 Pack/Δέμα 5 Bars/Βέργες

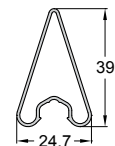

8.3 kg/m<sup>2</sup>

Code/Κωδικός **3200-626**  
 Weight/Βάρος 307 gr/m  
 Length/Μήκος 6 m  
 Pack/Δέμα 5 Bars/Βέργες

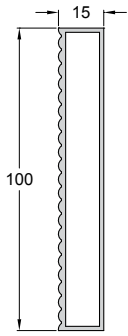

Code/Κωδικός **070-005** **IN STOCK**  
 Weight/Βάρος 1005 gr/m  
 Length/Μήκος 6 m

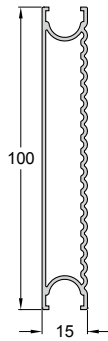

Code/Κωδικός **070-009** **IN STOCK**  
 Weight/Βάρος 818 gr/m  
 Length/Μήκος 6 m

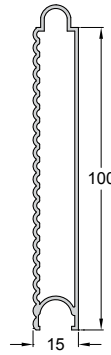

Code/Κωδικός **070-011** **IN STOCK**  
 Weight/Βάρος 837 gr/m  
 Length/Μήκος 6 m

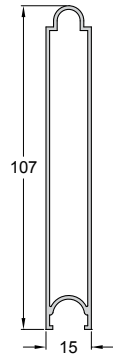

Code/Κωδικός **070-022** **IN STOCK**  
 Weight/Βάρος 788 gr/m  
 Length/Μήκος 6 m

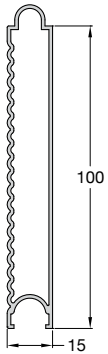

Code/Κωδικός **070-023**  
 Weight/Βάρος 827 gr/m  
 Length/Μήκος 6 m

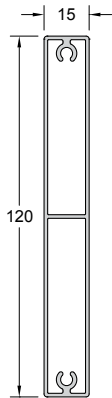

Code/Κωδικός **070-028** **IN STOCK**  
 Weight/Βάρος 1019 gr/m  
 Length/Μήκος 6 m

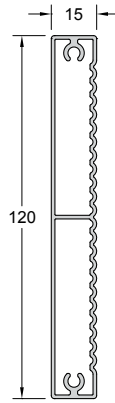

Code/Κωδικός **070-029** **IN STOCK**  
 Weight/Βάρος 1070 gr/m  
 Length/Μήκος 6 m

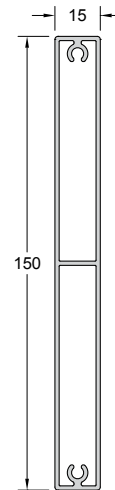

Code/Κωδικός **070-030** **IN STOCK**  
 Weight/Βάρος 1389 gr/m  
 Length/Μήκος 6 m

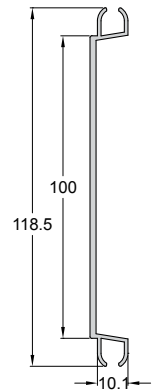

Code/Κωδικός **994-907**  
 Weight/Βάρος 729 gr/m  
 Length/Μήκος 6 m

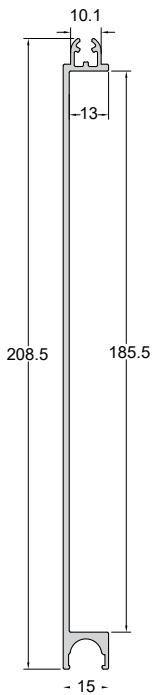

Code/Κωδικός **994-922\*** **IN STOCK**  
 Weight/Βάρος 1384 gr/m  
 Length/Μήκος 6 m

\*Perforated / Διάτρητο: 994-D922

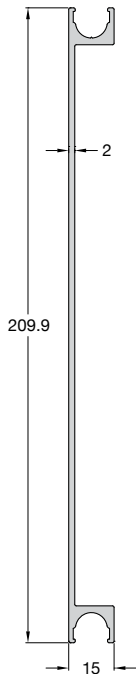

Code/Κωδικός **994-924**  
 Weight/Βάρος 1456 gr/m  
 Length/Μήκος 6 m

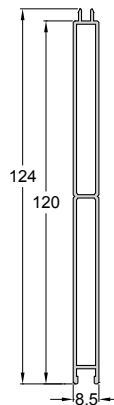

Code/Κωδικός **PAT99-044** **IN STOCK**  
 Weight/Βάρος 794 gr/m  
 Length/Μήκος 6 m  
 Pack/Δέμα 5 Bars/Βέργες

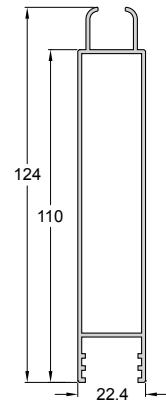

Code/Κωδικός **PAT99-045** **IN STOCK**  
 Weight/Βάρος 1046 gr/m  
 Length/Μήκος 6 m  
 Pack/Δέμα 5 Bars/Βέργες

# Standard Profiles / Στάνταρντ Προφίλ



Code/Κωδικός **410-905** **IN STOCK**  
 Weight/Βάρος 148 gr/m  
 Length/Μήκος 6 m  
 Pack/Δέμα 10 Bars/Βέργες

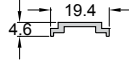

Code/Κωδικός **410-908**  
 Weight/Βάρος 103 gr/m  
 Length/Μήκος 6 m  
 Pack/Δέμα 10 Bars/Βέργες

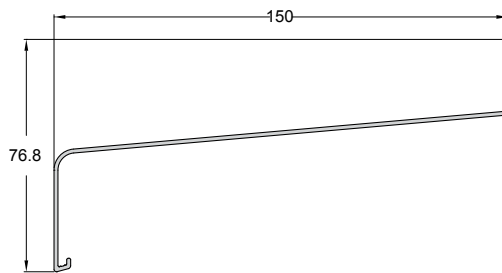

Code/Κωδικός **520-914**  
 Weight/Βάρος 750 gr/m  
 Length/Μήκος 6 m  
 Pack/Δέμα 5 Bars/Βέργες

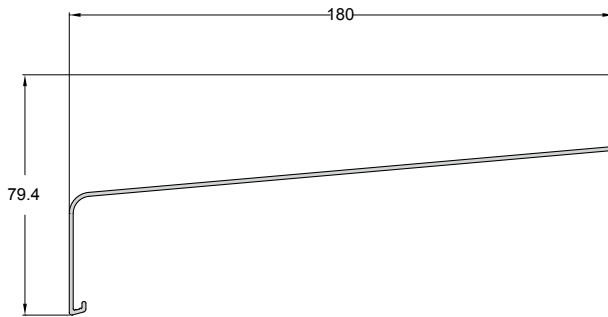

Code/Κωδικός **520-915**  
 Weight/Βάρος 926 gr/m  
 Length/Μήκος 6 m  
 Pack/Δέμα 5 Bars/Βέργες

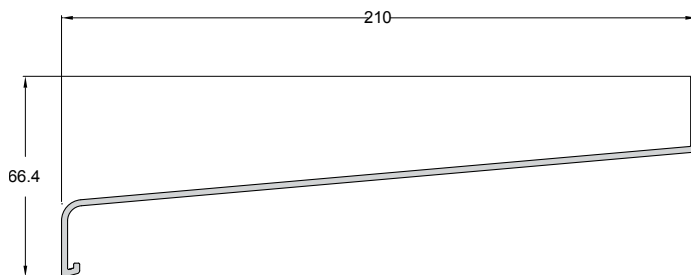

Code/Κωδικός **520-916** **IN STOCK**  
 Weight/Βάρος 1117 gr/m  
 Length/Μήκος 6 m  
 Pack/Δέμα 5 Bars/Βέργες

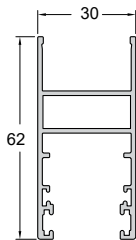

Code/Κωδικός **PAT99-435** **IN STOCK**  
 Weight/Βάρος 798 gr/m  
 Length/Μήκος 6 m

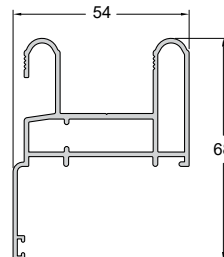

Code/Κωδικός **PAT99-436** **IN STOCK**  
 Weight/Βάρος 1013 gr/m  
 Length/Μήκος 6 m

## Corners / Γωνίες

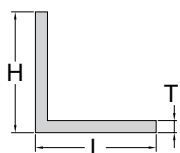

Code Κωδικός	Description Περιγραφή (LxHxT)	Weight Βάρος Kg/m	Pack Δέμα
PAT49-048	15 x 15 x 1.9	0.132	5
PAT49-206 ●	20 x 20 x 2	0.205	5
PAT49-021 ●	25 x 25 x 1.5	0.200	5
PAT49-207	25 x 25 x 2	0.259	5
PAT49-414	30 x 15 x 1.5	0.342	5
PAT49-420	30 x 20 x 1.4	0.184	5
PAT49-113	30 x 30 x 1.2	0.190	5
PAT49-006 ●	30 x 30 x 1.5	0.240	5
PAT49-387 ●	30 x 30 x 3	0.462	5
PAT49-208	35 x 35 x 2	0.367	5
PAT49-033	35 x 35 x 3	0.540	5
PAT49-393	36 x 14 x 4	0.497	5
PAT49-114	40 x 20 x 1.2	0.190	5
PAT49-015 ●	40 x 20 x 1.5	0.240	10
PAT49-076 ●	40 x 40 x 1.5	0.318	10
PAT49-039 ●	40 x 40 x 4	0.820	5
PAT49-007	41.5 x 41.5 x 2.78	0.580	5
PAT49-209	50 x 25 x 2	0.394	5
PAT49-431	50 x 50 x 2	0.529	5
PAT49-140	50 x 50 x 4	1.037	5
PAT49-105	50 x 50 x 5	1.283	5

Code Κωδικός	Description Περιγραφή (LxHxT)	Weight Βάρος Kg/m	Pack Δέμα
PAT49-115	60 x 20 x 1.2	0.255	5
PAT49-016 ●	60 x 20 x 1.5	0.320	10
PAT49-421	60 x 20 x 2	0.421	5
PAT49-210	60 x 40 x 4	1.037	5
PAT49-211	60 x 60 x 1	0.321	5
PAT49-106 ●	60 x 60 x 6	1.847	5
PAT49-017 ●	80 x 20 x 1.5	0.400	5
PAT49-454	80 x 30 x 6	1.685	5
PAT49-212	80 x 40 x 2	0.637	5
PAT49-161	80 x 40 x 3	0.947	5
PAT49-018 ●	100 x 20 x 1.5	0.480	5
PAT49-415	100 x 20 x 2	0.637	5
PAT49-213	110 x 110 x 15	8.285	5
PAT49-103	40 x 20 x 2	0.313	5
PAT49-164	40 x 25 x 3	0.502	5
PAT49-433	40 x 30 x 2.5	0.456	5
PAT49-379	45 x 50 x 5	1.215	5

## Rectangular / Καρέ

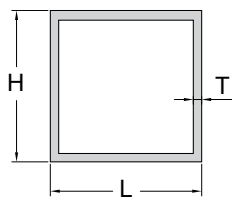

Code Κωδικός	Description Περιγραφή (LxHxT)	Βάρος Weight Kg/m	Δέμα Pack
PAT29-046	15 x 15 x 1.5	0.219	5
F50-302	16 x 16 x 2.0	0.302	10
PAT59-214	20 x 10 x 1.5	0.219	5
PAT29-008 ●	20 x 20 x 1.5	0.300	10
PAT29-215	20 x 20 x 2	0.389	5
PAT29-390 ●	23.5 x 23.5 x 1.4	0.334	5
PAT29-409	25 x 25 x 1.0	0.259	5
PAT29-049	25 x 25 x 1.3	0.333	5
PAT59-116 ●	30 x 15 x 1.2	0.276	5
PAT59-216 ●	30 x 15 x 1.5	0.340	5
PAT59-134 ●	30 x 20 x 1.4	0.350	5
PAT59-217	30 x 20 x 2	0.497	5
PAT29-088 ●	30 x 30 x 1.3	0.403	10
PAT29-408	30 x 30 x 1.5	0.462	5
PAT29-398	30 x 30 x 2	0.605	5
PAT59-189	30 x 50 x 2	0.821	5
PAT29-218	35 x 35 x 1.5	0.542	5
PAT29-219	35 x 35 x 2	0.713	5
PAT59-391 ●	37.6 x 23.5 x 1.2	0.396	5
PF144-006 ●	40 x 20 x 1.2	0.375	5
PAT59-009 ●	40 x 20 x 1.5	0.462	10
PAT59-220	40 x 20 x 2	0.605	5
PAT59-085	40 x 25 x 1.0	0.340	5
PAT29-047 ●	40 x 40 x 1.5	0.624	10
PAT29-221 ●	40 x 40 x 2	0.818	5
PAT59-133	45 x 22 x 1.5	0.510	5
PAT29-188	49.4 x 50 x 2	1.036	5
PAT59-222	50 x 16 x 2	0.667	5
PAT59-396	50 x 25 x 2	0.767	5
PAT29-184	50 x 50 x 1.5	0.786	5
PAT59-187 ●	50 x 100 x 2	1.577	5
PAT59-010 ●	60 x 20 x 1.5	0.624	10
PF144-059 ●	60 x 23.5 x 1.2	0.526	5
PAT59-037	60 x 30 x 1.5	0.710	5
PAT59-223	60 x 30 x 2	0.923	5
PAT59-224 ●	60 x 40 x 2	1.022	5
PAT29-383	60 x 60 x 3	1.847	5
PAT29-225	60 x 60 x 1.5	0.948	5
PAT59-424	70 x 30 x 1.3	0.684	5
PAT59-401	80 x 15 x 1.5	0.745	5
PAT59-051 ●	80 x 20 x 1.3	0.684	10
PAT59-406 ●	80 x 20 x 1.5	0.786	5
PAT59-226	80 x 20 x 2	1.037	5
PF144-060 ●	80 x 23.5 x 1.2	0.655	5
PAT59-050 ●	80 x 40 x 1.3	0.824	10
PAT59-227 ●	80 x 40 x 2	1.253	5

Code Κωδικός	Description Περιγραφή (LxHxT)	Βάρος Weight Kg/m	Δέμα Pack
PAT59-170	80 x 40 x 3	1.847	5
PAT59-385	80 x 50 x 2	1.358	5
PAT59-001	80 x 60 x 1.5	1.110	5
PAT59-028 ●	80 x 65 x 1.5	1.150	5
PAT29-030 ●	80 x 80 x 1.8	1.520	5
PAT29-228	80 x 80 x 2	1.685	5
PAT59-392	85.4 x 33.4 x 2	1.418	5
PAT59-038 ●	100 x 20 x 1.5	0.950	5
PF144-061 ●	100 x 23.5 x 1.2	0.785	5
PAT59-403	100 x 25 x 1.5	0.988	5
PAT59-382	100 x 25 x 3	1.928	5
PAT59-229	100 x 30 x 2	1.361	5
PAT59-002	100 x 40 x 1.6	1.180	5
PAT59-428	100 x 40 x 2	1.469	5
PAT59-086	100 x 50 x 1.5	1.191	5
PAT59-384	100 x 50 x 3	2.333	5
PAT59-027 ●	100 x 65 x 1.5	1.312	5
PAT29-110	100 x 100 x 1.5	1.596	5
PAT29-230 ●	100 x 100 x 2	2.117	5
PAT59-231	101 x 20 x 2	1.264	5
PAT59-004 ●	120 x 20 x 1.6	1.180	5
PAT59-430	120 x 20 x 2	1.469	4
PF144-062 ●	120 x 23.5 x 1.3	0.989	5
PAT59-232	120 x 30 x 2	1.577	5
PAT59-005 ●	120 x 40 x 1.6	1.360	5
PAT59-026 ●	120 x 65 x 1.5	1.470	5
PAT29-102	120 x 120 x 2.5	3.173	5
PAT59-052	140 x 20 x 1.3	1.105	5
PAT59-003	140 x 40 x 1.6	1.530	5
PAT29-144	60 x 60 x 4	2.419	5
PAT59-163	100 x 40 x 3	2.171	5
PAT59-180 ●	140 x 23.5 x 1.3	1.130	5
PAT59-372	150 x 25 x 3	2.738	5
PAT59-181 ●	160 x 23.5 x 1.3	1.270	5
PAT59-427	50 x 20 x 2	0.713	5

● IN STOCK



## Flat bars / Λάμες



Code Κωδικός	Description (LxT) Περιγραφή	Weight Βάρος Kg/m	Pack Δέμα
PAT39-120	15 x 3	0.121	5
PAT39-394	17 x 3	0.138	5
PAT39-233	20 x 2	0.108	5
PAT39-142	20 x 3	0.162	5
PAT39-041	20 x 5	0.270	5
PAT39-234	20 x 6	0.324	5
PAT39-412	20 x 8	0.432	5
PAT39-094 ●	20 x 10	0.540	5
PAT39-109	24 x 3	0.194	5
PAT39-012 ●	25 x 3	0.200	10
PAT39-418	25 x 5	0.338	5
PAT39-235	25 x 8	0.540	5
PAT39-236	30 x 2	0.162	5
PAT39-031	30 x 3	0.243	5
PAT39-130	30 x 5	0.405	5
PAT39-108 ●	30 x 10	0.810	5
PAT39-237	35 x 3	0.284	5
PAT39-419	35 x 5	0.473	5
PAT39-404	40 x 2	0.216	5
PAT39-013	40 x 3	0.320	5
PAT39-034	40 x 5	0.540	5
PAT39-078 ●	40 x 10	1.080	10

Code Κωδικός	Description (LxT) Περιγραφή	Weight Βάρος Kg/m	Pack Δέμα
PAT39-096	40 x 14	1.512	5
PAT39-081	40 x 20	2.160	5
PAT39-097	45 x 12	1.458	5
PAT39-402	50 x 2	0.270	5
PAT39-032	50 x 3	0.410	5
PAT39-131	50 x 5	0.675	5
PAT39-098 ●	50 x 8	1.080	5
PAT39-239	50 x 10	1.350	5
PAT39-029	60 x 3	0.490	5
PAT39-162	80 x 3	0.648	5
PAT39-074	80 x 10	2.160	5
PF076-003	80 x 12	2.592	5
PF076-005	90 x 12	2.916	5
PAT39-099	95 x 11	2.822	5
PAT39-240	100 x 15	4.050	5
PAT39-182	120 x 8	2.592	5
PAT39-371	130 x 12	4.212	5
PAT39-389	140 x 5	1.890	5
PAT39-432	150 x 20	8.100	5
PAT39-380	180 x 10	4.860	5

## Tubes / Σωλήνες

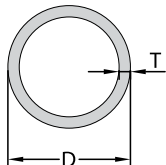

Code Κωδικός	Description Περιγραφή (DxT)	Weight Βάρος Kg/m	Pack Δέμα
PAT19-129	16 x 1.5	0.184	5
F50-301	16 x 3.5	0.370	10
PAT19-128	19 x 1.5	0.223	5
PAT19-023	20 x 1.85	0.285	5
PAT19-055	22 x 1	0.178	5
PAT19-024	22 x 1.5	0.260	5
PAT19-075	23.5 x 1	0.191	5
PAT19-241 ●	25 x 2	0.390	5
PAT19-127	26 x 2	0.407	5
PAT19-070	30 x 11.75	1.817	5
PAT19-410	35 x 1.5	0.426	5
PAT19-426	40 x 2	0.645	5
PAT19-147	40 x 2.2	0.645	5
864	42.4 x 2	0.685	2
PAT19-242	45 x 2	0.688	5
PF144-013	50 x 1.8	0.737	5
F50-200	50 x 2	0.814	3
937	50 x 3.6	1.416	3

Code Κωδικός	Description Περιγραφή (DxT)	Weight Βάρος Kg/m	Pack Δέμα
PAT19-154	53.2 x 3.55	0.880	5
PAT19-060 ●	54 x 2	0.882	5
938	55.5 x 2.5	1.140	2
PAT19-143	60 x 3	1.450	5
PAT19-062 ●	60 x 5.5	2.540	5
PAT19-153	66 x 2.6	1.400	5
PAT19-429	70 x 1.5	0.872	5
PAT19-072	70 x 2	1.154	5
PAT19-073	74 x 1.6	0.983	5
PAT19-413	80 x 1.5	0.999	5
PAT19-244	100 x 2	1.663	5
PAT19-093	100 x 5	4.030	5
PAT19-092	100 x 10	7.630	5
PAT19-063	104 x 6	4.970	5
PAT19-064	120 x 3	2.980	5

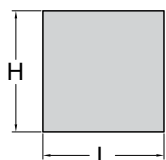
Rectangular solid  
Καρέ μασίφ

Code Κωδικός	Description Περιγραφή (LxH)	Weight Βάρος Kg/m	Pack Δέμα
PAT29-089	12 x 12	0.390	5
PAT29-090 ●	14 x 14	0.530	5
PAT29-091 ●	16 x 16	0.690	5
PAT29-080	19 x 19	0.975	5
PAT29-407	20 x 20	1.080	5

● IN STOCK

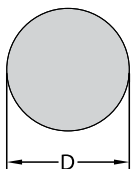
**Tubes solid**  
**Σωλήνες μασίφ**

Code Κωδικός	Description (D) Περιγραφή	Weight Βάρος Kg/m	Pack Δέμα
PAT19-107	8	0.136	5
PAT19-084 ●	10	0.212	10
PAT19-071	16	0.543	5
PAT19-058	25	1.325	5

Code Κωδικός	Description (D) Περιγραφή	Weight Βάρος Kg/m	Pack Δέμα
PF076-002	30	1.908	5
PAT19-083	40	3.390	5
PAT19-059	50	5.300	5

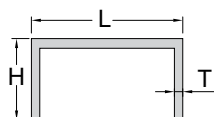
**“U”**

Code Κωδικός	Description Περιγραφή (LxHxT)	Weight Βάρος Kg/m	Pack Δέμα
PAT99-202	10 x 10 x 1.5	0.109	5
PAT99-046	21.1 x 20 x 1.3	0.205	5
PAT99-042	25 x 15 x 1.3	0.184	5
PAT99-190	29 x 30 x 1.5	0.347	5
PAT99-195	35 x 35 x 1.5	0.413	5
PAT99-196	40 x 20 x 2	0.410	5
PAT99-197	50 x 20 x 2	0.464	5

Code Κωδικός	Description Περιγραφή (LxHxT)	Weight Βάρος Kg/m	Pack Δέμα
PAT99-198	60 x 20 x 2	0.518	5
PAT99-192	79 x 30 x 1.5	0.549	5
PAT99-200	80 x 20 x 2	0.626	5
PAT99-201	100 x 20 x 2	0.734	5
PAT99-193	104 x 30 x 1.5	0.650	5

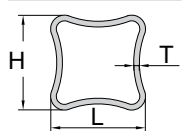
**DECO**  
**Διακοσμητικά**

Code Κωδικός	Description Περιγραφή (LxHxT)	Βάρος Weight Kg/m	Pack Δέμα
PAT99-135	25 x 25 x 1.2	0.300	5
PAT99-136	25 x 25 x 1.4	0.344	5

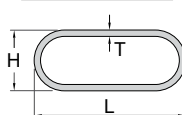
**Oval**  
**Οβαλίνες**

Code Κωδικός	Description Περιγραφή (LxHxT)	Weight Βάρος Kg/m	Pack Δέμα
PAT99-137	30 x 15 x 1.5	0.293	5
PAT99-205	30 x 18 x 1.5	0.314	5
PAT99-138	39.5 x 20.3 x 2	0.518	5
PF038-006 ●	50 x 9.8 x 1.2	0.346	10
PAT99-139	50 x 20 x 2	0.629	5

Miscellaneous Λοιπά προφίλ	Code/ Κωδικός	Description Περιγραφή (LxHxT)	Weight/ Βάρος Kg/m	Pack/ Δέμα
	PAT99-203	30 x 20 x 2	0.455	5
	PAT99-194	30 x 28 x 2	0.313	5
	PAT99-204	38 x 22 x 2	0.274	5
	PAT99-416	50 x 10 x 1	0.292	5
	833	120 x 44 x 4	1.782	2
	PAT05-007	28.6 x 21.5 x 1.2	0.327	5
	PAT99-166	12 x 28.8 x 1.3	0.255	5

● IN STOCK

# INDEX

CODE/ΚΩΔ. PAGE/ΣΕΛ.	50-924	112	110-910	77	250-802	16,23,31,36,82	410-904	41	450-901	57	
31-001	154	50-926	112	161	147	320-113	8	410-905	24,41,114,159	450-904	57
31-003	154	50-930	114	162	147	320-122	8	410-906	41	450-906	9,16,58
31-010	154	50-931	114	200-112	14	320-123	8	410-908	159	450-907	55
31-011	154	50-934	112	200-126	14	320-124	8	450-102	54	450-908	59
31-025	156	50-936	114	200-127	14	320-125	8	450-103	54	450-909	59
31-028	156	50-937	114	200-145	14	320-126	8	450-105	54	450-910	60
31-029	156	50-938	114	200-156	14	320-127	8	450-106	58	450-911	60
31-033	156	50-941	113	200-157	14	320-132	8	450-107	54	450-912	57,60
31-034	156	67	148	200-158	14	320-133	8	450-108	54	450-913	58
31-035	156	70	148	200-159	14	320-134	8	450-109	60	450-914	58
31-036	156	070-OK4	143	200-201	15	320-135	8	450-110	54	450-915	58
31-037	156	070-OK9	137,143	200-203	15	320-151	9	450-111	59	450-916	58
31-039	154	070-001	142	200-204	15	320-152	9	450-112	58	450-917	56
31-040	154	070-002	143,144	200-205	16	320-153	9	450-113	54	450-918	56
31-041	155	070-005	137,144,158	200-206	16	320-154	8	450-115	59	450-920	57
31-042	155	070-009	137,144,158	200-207	15	320-155	9	450-116	59	450-921	57
31-043	155	070-010	137	200-208	15	320-161	10	450-201	54	450-922	57
31-047	155	070-011	137,144,158	200-209	15	320-201	9	450-203	54	450-923	59
31-049	155	070-015	143	200-302	15	320-202	9	450-204	54	450-924	59
31-051	156	070-019	143	200-306	15	320-203	9	450-206	58	450-925	59
31-052	156	070-022	137,144,158	200-307	15,23	320-206	9	450-207	54	460-101	79
31-053	156	070-023	137,144,158	200-501	15	320-207	9	450-208	54	460-102	79
50-501	112,113	070-028	144,158	200-801	16	320-208	9	450-215	54	460-121	79
50-502	112	070-029	144,158	200-905	16	320-209	10	450-217	54	460-131	79
50-503	112	070-030	144,158	200-906	16	320-210	10	450-218	54	460-201	79
50-505	113	070-K11	137,143	200-907	16	320-301	9	450-219	60	460-301	79
50-506	112	075-101	73	205-308	15,23	320-302	9	450-220	60	460-900	79
50-507	112	075-102	73	210-501	15,23	320-303	9	450-221	55	460-901	79
50-508	113	075-201	73	210-732	16,23	320-304	9	450-222	56	460-902	79
50-509	113	075-202	73	210-804	25	320-305	10	450-223	55	460-911	79
50-511	112,113	075-203	73	210-903	15,23	320-306	9	450-224	56	460-912	79
50-512	113	075-204	73	220-122	20	320-307	9	450-226	57	510-101	47
50-513	113	075-205	73	220-123	20	320-901	10	450-227	55	510-102	47
50-514	112,113	075-301	73	220-130	20	320-903	10	450-228	55	510-104	47
50-515	112	075-401	73	220-132	20	320-907	10	450-229	56	510-106	47
50-516	112	075-501	73	220-133	20	320-908	10	450-230	58	510-114	47
50-601	113	075-902	73	220-134	20	320-909	10	450-231	55	510-115	47
50-602	113	090-101	75	220-201	21	320-910	10	450-232	56	510-201	48
50-603	113	090-201	75	220-206	15,23	320-916	10	450-233	55	510-204	48
50-604	113	090-202	75	220-208	15,23	320-919	10	450-234	56	510-208	48
50-605	113	090-203	75	220-301	22	320-920	10	450-235	56	510-209	48
50-606	113	090-204	75	220-305	22	400-101	40	450-236	59	510-211	48
50-607	113	090-205	75	220-307	23	400-102	40	450-237	59	510-301	49
50-609	113	090-501	75	220-308	15,23	400-103	40	450-238	56	510-303	49
50-610	113	090-701	75	220-804	16,23	400-104	40	450-239	56	510-305	49
50-811	114	090-702	75	220-901	16,23	400-201	40	450-301	55	510-402	48
50-821	114	090-703	75	220-903	24	400-202	40	450-302	55	510-403	48
50-904	114	090-901	75	230-803	16	400-203	40	450-303	55	510-404	48
50-907	114	090-902	75	230-806	16	400-204	40	450-304	58	510-405	48
50-911	112	090-903	75	230-916	16,23	400-205	40	450-305	60	510-503	48
50-912	114	104	132	231-002	87	400-301	40	450-306	56	510-601	49
50-913	112	110-101	77	231-006	87	400-401	40	450-307	56	510-802	49
50-915	112	110-201	77	231-007	87	400-402	40	450-308	59	510-806	41,49
50-916	114	110-901	77	231-015	88	400-501	40	450-409	57	510-902	41,50
50-917	114	110-902	77	245-013	147,157	400-901	40	450-502	55	510-904	49
50-918	114	110-903	77	245-014	157	400-902	40	450-503	60	510-905	50
50-919	114	110-904	77	245-021	157	410-212	41	450-504	58	510-908	49
50-920	114	110-905	77	245-023	157	410-301	41	450-512	55	510-909	50
50-921	114	110-906	77	245-026	157	410-305	40	450-513	60	510-911	50
50-922	112	110-907	77	245-027	157	410-402	41	450-601	58	510-912	50
50-923	112	110-908	77	245-042	157	410-706	152	450-602	58	510-913	50

510-917	49	570-787	152	750-672	90	983-203	150	2450-122	21	2700-902	30
510-918	41,47,50,143	570-788	152	750-673	90	989	133,148	2450-123	21	2700-903	30
510-919	50,139	700-0H39	86	750-675	90	990	148	2450-151	24	2700-907	29
510-921	49	700-0H43	86	807	148	991	148	2450-209	22	2700-908	30
510-925	46,109	700-0H52	86	810	148	992-401	143,146	2450-210	22	2700-911	30
510-L919U1	47	700-100	87	810-101	51	992-901	143,146	2450-211	21	2700-912	29
510-R919U1	47	700-102	87	810-121	51	992-903	146	2450-212	22	2700-914	30
520-914	159	700-104	87	810-201	51	992-904	146	2450-213	22	2700-915	30
520-915	159	700-121	87	810-203	51	992-910	143	2450-214	24	2700-916	30
520-916	159	700-122	87	810-204	51	992-913	146	2450-215	21	2700-917	30
540-105	44	700-208	88	810-501	51	994-1K1	147	2450-216	21	2700-918	31
540-107	41,44	700-213	88	810-741	51	994-103	145	2450-302	22	2700-920	31
540-108	44	700-215	88	810-901	51	994-107	145	2450-303	22	2700-921	31
540-109	44	700-216	88	820	132	994-201	145	2450-304	22	2700-922	30
540-110	44	700-221	88	822	132,143	994-202	145	2450-305	23	2700-923	30
540-116	44	700-312	88	823	132,139,143	994-204	145	2450-306	22	2700-924	31
540-206	45	700-314	88	825	147	994-206	145	2450-307	24	2700-925	31
540-207	45	700-400	86	828	132	994-207	145	2450-308	24	2700-926	29,31
540-214	46	700-403	86	831	132	994-208	146	2450-309	22	2700-931	31
540-215	44	700-404	86	833	162	994-214	145	2450-501	22	2750-101	32
540-216	44	700-406	86	852	148	994-216	145	2450-502	21	2750-102	32
540-217	44	700-408	86	853	148	994-217	145	2450-903	24	2750-201	32
540-218	45	700-409	86	856	146	994-301	146	2450-909	24	2750-202	32
540-219	45	700-410	86	864	161	994-302	146	2450-915	22	2750-203	32
540-220	45	700-411	88	888-011	57,73	994-303	146	2450-919	24	2750-204	32
540-225	44	700-414	87	896-200	132	994-405	146	2450-920	22	2750-301	32
540-226	44	700-416	87	896-201	132	994-504	146	2450-921	24	2750-901	32
540-227	44	700-417	87	898	146	994-601	146	2450-922	23	2750-902	32
540-228	45	700-440	86	900	138	994-901	146	2450-923	24	2750-903	32
540-229	45	700-450	86	901	138	994-902	145	2450-924	24	2900-101	36
540-402	45	700-451	86	902	132	994-905	146	2450-925	22	2900-102	36
540-403	45	700-500	87	904	133	994-907	144,147,158	2450-926	21	2900-201	36
540-512	45	700-501	87	905	133	994-910	142	2450-927	21	2900-301	36
540-513	46	700-503	87	919-200	144	994-912	146	2450-928	21	2900-501	37
540-514	45	700-504	87	919-201	144	994-914	146	2500-110	150	2900-601	37
540-771	152	700-601	90	919-202	144	994-915	146	2700-101	28	2900-901	36
540-772	152	700-604	91	937	161	994-920	146	2700-102	28	2900-902	36
540-773	152	700-611	91	938	161	994-921	147	2700-103	28	2900-903	36
540-774	152	700-614	91	948	140	994-922*	144,147,158	2700-105	28	2900-904	36
540-775	152	700-621	91	949	140	994-924	147,158	2700-106	28	2900-905	22,36
540-776	152	700-623	91	950	140	994-925	147	2700-107	28	2900-906	36
540-777	152	700-631	91	953	133	994-D922	144,147,158	2700-108	28	2900-909	31,36
540-778	152	700-634	91	968-201	150	998-102	142	2700-109	28	2900-910	36
540-779	152	700-641	91	968-202	150	998-104	142	2700-110	28	2900-911	36
540-780	152	700-643	91	970-1B1	140	998-105	142	2700-114	29	2900-912	37
540-781	152	750-121	87	970-1B2	140	998-901	142	2700-115	29	3200-101	98
540-782	152	750-602	88	970-1B5	140	998-902	142	2700-201	28	3200-102	98
540-783	152	750-603	88	970-1K1	140	998-903	142	2700-203	28	3200-103	98
540-784	152	750-604	88	970-1K5	140	2050-1K2	139,142	2700-204	29	3200-104	98
540-791	152	750-605	89	970-1P1	140	2050-101	138,142	2700-301	30	3200-105	98
540-801	41,46,58	750-606	89	970-1P2	140	2050-102	138	2700-302	30	3200-106	98
540-805	41,46	750-608	89	970-401	139	2050-103	138	2700-501	29	3200-201	98
540-806	41,45	750-615	89	970-402	139	2050-105	138	2700-502	29	3200-202	98
540-901	46,109	750-622	89	970-901	139	2050-108	138	2700-503	29	3200-401	98
540-902	46,109	750-623	89	970-905	139	2050-602	139	2700-504	29	3200-402	98
540-904	109	750-625	89	970-906	139	2050-607	139	2700-701	29	3200-403	99,143
540-905	109	750-632	90	970-907	139	2050-610	139	2700-702	29	3200-601	99,132
540-906	46	750-633	90	970-908	139	2050-904	139	2700-703	29	3200-621	99
540-907	41,46,88	750-634	90	970-F10	140	2200-102	137	2700-704	152	3200-622	99,143
540-908	46	750-642	89	970-F16	140	2200-903	137	2700-705	152	3200-623	99
540-909	46	750-643	90	970-F20	140	2200-904	137	2700-706	152	3200-624	99
540-910	46	750-645	90	971-200	88,142	2450-113	20	2700-707	152	3200-625	99
540-915	46	750-662	89	983-200	150	2450-119	20	2700-708	152	3200-626	99,157
540-925	46	750-663	89	983-201	150	2450-120	20	2700-709	152	3200-627	99
570-786	152	750-665	89	983-202	150	2450-121	21	2700-901	30	3200-628	99

3200-901	98	4750-108	64	4900-511	71	F85-1B2	126	OS25-104	150	PAT29-225	160
3200-902	98	4750-110	64	5301-402	151	F85-1B5	126	OS25-202	150	PAT29-228	160
3200-903	98	4750-111	64	5302-101	151	F85-1B10	127	OS25-709	150	PAT29-230	160
3200-904	99	4750-113	64	5302-102	151	F85-1B61	127	OS25-710	150	PAT29-383	160
3200-905	16,99,143	4750-201	64	5302-111	151	F85-1B62	127	OS25-902	150	PAT29-390	160
3200-906	99	4750-203	64	5302-112	151	F85-1B63	127	OS25-903	150	PAT29-398	160
3200-907	98	4750-204	64	5302-404	151	F85-1B64	127	PAT05-003	132,133	PAT29-407	161
3200-908	99	4750-207	64	5302-405	151	F85-1B65	128	PAT05-005	99	PAT29-408	160
3200-909	98	4750-208	64	5302-902	151	F85-1B69	128	PAT05-007	162	PAT29-409	160
3200-910	99	4750-215	64	5310-601	151	F85-1B74	128	PAT05-065	133	PAT39-012	161
3200-911	99	4750-217	65	5900-801	115	F85-1B75	128	PAT05-066	133	PAT39-013	161
3200-912	99	4750-218	65	5900-910	115	F85-1B76	128	PAT5-068	133	PAT39-029	161
3300-101	101	4750-221	65	5900-911	115	F85-1K1	126	PAT05-069	133	PAT39-031	161
3300-102	101	4750-222	65	AP110-143	155	F85-1K5	126	PAT19-023	161	PAT39-032	161
3300-103	101	4750-223	65	CLS-3K1	131	F85-1K10	127	PAT19-024	161	PAT39-034	161
3300-201	101	4750-224	65	CLS-3K2	132	F85-1K11	127	PAT19-055	161	PAT39-041	161
3300-202	101	4750-226	65	CLS-100	131,142	F85-1K15	126	PAT19-058	162	PAT39-074	161
3300-203	101	4750-227	65	CLS-102	131	F85-1K20	127	PAT19-059	162	PAT39-078	161
3300-204	101	4750-228	65	CLS-103	131	F85-1K61	128	PAT19-060	161	PAT39-081	161
3300-301	101	4750-229	65	CLS-104	131	F85-1K62	128	PAT19-062	161	PAT39-094	161
3300-302	101	4750-231	65	CLS-201	131	F85-1K63	128	PAT19-063	161	PAT39-096	161
3300-801	101	4750-232	65	CLS-202	131	F85-1K64	128	PAT19-064	161	PAT39-097	161
3300-901	101	4750-233	65	CLS-301	131	F85-1K65	128	PAT19-070	161	PAT39-098	161
3300-902	101	4750-234	65	CLS-302	131	F85-1K66	128	PAT19-071	162	PAT39-099	161
3300-903	101	4750-235	65	CLS-303	131	F85-1K67	128	PAT19-072	161	PAT39-108	161
3300-904	101	4750-238	66	CLS-304	132	F85-1K68	127	PAT19-073	161	PAT39-109	161
3300-905	101	4750-239	66	CLS-306	132	F85-1K69	128	PAT19-075	161	PAT39-120	126,161
3400-101	104	4750-301	66	CLS-307	131	F85-1K70	128	PAT19-083	162	PAT39-130	161
3400-200	104	4750-302	66	CLS-308	132	F85-1K72	128	PAT19-084	162	PAT39-131	161
3400-201	104	4750-303	66	CW35-908	153	F85-1K74	128	PAT19-092	161	PAT39-142	161
3400-203	104	4750-306	66	CW35-909	153	F85-1M5	126	PAT19-093	161	PAT39-162	161
3400-204	104	4750-307	66	F50-3K19	123,137,143	F85-1M15	126,128	PAT19-107	162	PAT39-182	161
3400-205	104	4750-409	66	F50-100	121	F85-1M25	126	PAT19-127	161	PAT39-233	161
3400-206	104	4750-502	66	F50-101	121	F85-202	129	PAT19-128	161	PAT39-234	161
3400-207	104	4750-512	66	F50-102	121	F85-203	129	PAT19-129	161	PAT39-235	161
3400-208	104	4750-601	66	F50-103	121	F85-204	129	PAT19-143	49,161	PAT39-236	161
3400-210	104	4750-602	66	F50-106	121,131,142	F85-313	129	PAT19-147	161	PAT39-237	161
3400-211	104	4750-902	66	F50-107	121	F85-317	129	PAT19-153	161	PAT39-239	161
3400-212	104	4750-903	66	F50-108	121	F85-321	129	PAT19-154	161	PAT39-240	161
3400-901	104	4750-904	66	F50-109	121	F85-904	126	PAT19-241	161	PAT39-371	161
3400-904	104	4750-906	67	F50-115	142	F85-906	127	PAT19-242	161	PAT39-380	161
3400-905	104	4750-907	66	F50-121	121	FSN-100	118	PAT19-244	161	PAT39-389	161
3400-908	104	4750-908	67	F50-122	121	FSN-101	118	PAT19-410	161	PAT39-394	161
3400-951	104	4750-909	67	F50-123	121	FSN-102	118,143	PAT19-413	161	PAT39-402	161
4600-101	82	4750-917	67	F50-135	142	FSN-103	118,143	PAT19-426	161	PAT39-404	161
4600-102	82	4750-918	67	F50-136	142	FSN-104	118	PAT19-429	161	PAT39-412	161
4600-103	82	4750-920	67	F50-200	122,129,161	FSN-105	118	PAT29-008	143,160	PAT39-418	161
4600-104	82	4750-922	67	F50-201	122,131	FSN-122	118,143	PAT29-030	160	PAT39-419	161
4600-201	82	4750-923	67	F50-203	122	FSN-123	118,143	PAT29-046	160	PAT39-432	161
4600-202	82	4900-101	70	F50-205	122	FSN-201	118	PAT29-047	142,160	PAT49-006	160
4600-205	82	4900-102	70	F50-209	122	FSN-203	118	PAT29-049	160	PAT49-007	160
4600-301	83	4900-103	70	F50-223	122	FSN-221	119,131	PAT29-080	161	PAT49-015	160
4600-601	82	4900-201	70	F50-300	122	FSN-222	119,131	PAT29-088	160	PAT49-016	160
4600-901	82	4900-202	70	F50-301	122,161	FSN-223	119	PAT29-089	161	PAT49-017	160
4600-902	82	4900-203	70	F50-302	122,160	FSN-300	119	PAT29-090	161	PAT49-018	160
4600-905	82	4900-215	70	F50-303	122	FSN-301	119	PAT29-091	161	PAT49-021	160
4600-906	82	4900-216	70	F50-304	122	FSN-302	118,132	PAT29-102	160	PAT49-033	160
4600-907	83	4900-217	70	F50-305	122	FSN-303	119	PAT29-110	160	PAT49-039	160
4600-908	83	4900-301	71	F50-306	123	FSN-304	119,132	PAT29-144	160	PAT49-048	160
4600-909	83	4900-302	71	F50-307	123	FSN-306	119	PAT29-184	160	PAT49-076	160
4600-910	83	4900-303	71	F50-308	123	FSN-307	119	PAT29-188	160	PAT49-103	160
4750-102	64	4900-304	71	F50-311	123,143	JLT-3B20	135	PAT29-215	160	PAT49-105	160
4750-103	64	4900-305	71	F50-319	123,137,143	JLT-3K20	135	PAT29-218	160	PAT49-106	160
4750-105	64	4900-306	71	F50-327	123	JLT-3K21	135	PAT29-219	160	PAT49-113	160
4750-107	64	4900-501	71	F85-1B1	126	JLT-322	135	PAT29-221	160	PAT49-114	160

PAT49-115	160	PAT59-217	160	PAT99-204	162
PAT49-140	160	PAT59-220	160	PAT99-205	162
PAT49-161	160	PAT59-222	160	PAT99-416	162
PAT49-164	160	PAT59-223	160	PAT99-435	159
PAT49-206	160	PAT59-224	160	PAT99-436	159
PAT49-207	160	PAT59-226	160	PC00U-004CL	141
PAT49-208	160	PAT59-227	160	PC00U-006CL	141
PAT49-209	160	PAT59-229	160	PC00U-008CL	141
PAT49-210	160	PAT59-231	160	PC00U-010CL	141
PAT49-211	160	PAT59-232	160	PC00U-016CL	141
PAT49-212	160	PAT59-372	160	PC00H-004CL	141
PAT49-213	160	PAT59-382	160	PC00H-006CL	141
PAT49-379	160	PAT59-384	160	PC00H-008CL	141
PAT49-387	160	PAT59-385	160	PC00H-010CL	141
PAT49-393	160	PAT59-391	160	PC00H-016CL	141
PAT49-414	160	PAT59-392	133,160	PEW50-910	153
PAT49-415	160	PAT59-396	160	PF038-006	109,162
PAT49-420	160	PAT59-401	160	PF076-002	162
PAT49-421	160	PAT59-403	160	PF076-003	161
PAT49-431	160	PAT59-406	160	PF076-005	161
PAT49-433	160	PAT59-424	160	PF144-006	160
PAT49-454	160	PAT59-427	160	PF144-013	161
PAT59-001	160	PAT59-428	160	PF144-059	160
PAT59-002	160	PAT69-373	149	PF144-060	160
PAT59-003	160	PAT69-374	149	PF144-061	160
PAT59-004	160	PAT69-375	149	PF144-062	160
PAT59-005	160	PAT69-376	149	SH700-001	95
PAT59-009	123,160	PAT69-377	23,149	SH700-002	95
PAT59-010	143,160	PAT69-378	149	SH700-007	95
PAT59-026	138,160	PAT99-042	162	SH700-008	95
PAT59-027	138,160	PAT99-044	158	SH750-042	92
PAT59-028	138,160	PAT99-045	158	SH750-043	92
PAT59-037	160	PAT99-046	162	SH750-044	92
PAT59-038	160	PAT99-135	162	SH750-045	93
PAT59-050	160	PAT99-136	162	SH750-046	92
PAT59-051	160	PAT99-137	162	SH750-047	93
PAT59-052	160	PAT99-138	162	SH750-052	93
PAT59-085	160	PAT99-139	162	SH750-053	94
PAT59-086	160	PAT99-166	162	SH750-054	94
PAT59-116	160	PAT99-190	162	SH750-055	94
PAT59-117	144	PAT99-192	162	SH750-056	93
PAT59-133	160	PAT99-193	162	SH750-057	94
PAT59-134	160	PAT99-194	162	W85-907	153
PAT59-163	160	PAT99-195	162	W85-908	153
PAT59-170	160	PAT99-196	162	W85-909	153
PAT59-180	160	PAT99-197	162		
PAT59-181	160	PAT99-198	162		
PAT59-187	160	PAT99-200	162		
PAT59-189	160	PAT99-201	162		
PAT59-214	160	PAT99-202	162		
PAT59-216	160	PAT99-203	162		

## GENERAL INFORMATION

---

- This catalogue has been compiled with great care. The company cannot be responsible for any technical, printing or spelling errors that may occur.
- **The latest version of this catalogue is available at the official website of the company [www.aluminco.com](http://www.aluminco.com).**
- The company has a full range of catalogues for all products.
- Register now to [aluminco.com](http://aluminco.com) and find the latest news, new applications and studies of ALUMINCO.

## ΓΕΝΙΚΕΣ ΠΛΗΡΟΦΟΡΙΕΣ

---

- Ο κατάλογος αυτός έχει συνταχτεί με μεγάλη προσοχή. Η εταιρία δεν ευθύνεται για τυχόν τεχνικά, τυπογραφικά ή ορθογραφικά λάθη που μπορεί να προκύψουν.
- Η πιο πρόσφατη έκδοση αυτού του καταλόγου είναι διαθέσιμη στην επίσημη ιστοσελίδα της εταιρείας [www.aluminco.com](http://www.aluminco.com).
- Η εταιρεία διαθέτει μια πλήρη γκάμα καταλόγων για όλα τα προϊόντα της.
- Εγγραφείτε τώρα στο [aluminco.com](http://aluminco.com) και μάθετε πρώτοι τα τελευταία νέα, εφαρμογές και μελέτες της ALUMINCO.

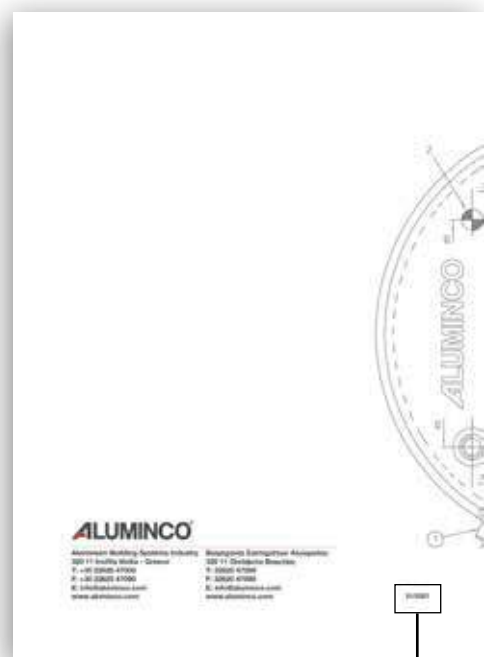

The date of issue of this catalogue is written at the back cover.

Η ημερομηνία έκδοσης του καταλόγου αναγράφεται στο οπισθόφυλλο.

**ALUMINCO®**

Aluminium Building Systems Industry  
320 11 Inofita Viotia - Greece  
T: +30 22620 47000  
F: +30 22620 47090  
E: info@aluminco.com  
www.aluminco.com

Βιομηχανία Συστημάτων Αλουμινίου  
320 11 Οινόφυτα Βοιωτίας  
T: 22620 47000  
F: 22620 47090  
E: info@aluminco.com  
www.aluminco.com



04/2022